

MANUAL DO USUÁRIO

AR- CONDICIONADO

Leia este manual atentamente antes de instalar o aparelho,
e conserve o mesmo para futuras referências.

Split tipo teto



MFL68525414
Rev.01_102222



www.lg.com

Copyright © 2022 LG Electronics Inc. Todos os direitos reservados.

DICAS PARA ECONOMIZAR ENERGIA

Aqui estão algumas dicas que irão ajudá-lo a minimizar o consumo de energia ao usar o condicionador de ar.

Você pode usar o condicionador de ar de forma mais eficiente, consultando as instruções abaixo:

- Não resfriar excessivamente dentro de casa. Isso pode ser prejudicial para sua saúde e pode consumir mais energia.
- Bloquear a luz solar com persianas ou cortinas enquanto o aparelho estiver funcionando.
- Mantenha portas e janelas bem fechadas, enquanto o aparelho estiver funcionando.
- Ajuste a direção do fluxo de ar verticalmente ou horizontalmente para a circulação do ar interno.
- Acelerar a ventilação para refrigerar ou aquecer rapidamente o ar em ambientes fechados, em um curto período de tempo.
- Abra as janelas regularmente para a ventilação pois a qualidade do ar interno pode deteriorar-se se o condicionador de ar for usado por muitas horas.
- Fazer a limpeza do filtro de ar a cada duas semanas. Poeira e impurezas acumuladas no filtro de ar podem bloquear o fluxo de ar ou enfraquecer o resfriamento / funções de desumidificação.

Para seus registros

Grampear a nota fiscal nesta página caso seja necessário comprovar a data da compra ou para fins de garantia. Escreva o número do modelo e o número de série aqui:

Número do modelo : _____

Número de série : _____

Você pode encontrá-los em uma etiqueta no lado de cada unidade.

Nome do vendedor : _____

Data da compra : _____

IMPORTANTES INSTRUÇÕES DE SEGURANÇA

LEIA ESTAS INSTRUÇÕES ANTES UTILIZAR O APARELHO.

Sempre respeitar as seguintes precauções para evitar situações de perigo e garantir o máximo desempenho do seu produto.

ATENÇÃO

Podem resultar em ferimentos graves ou morte quando as instruções são ignoradas.

CUIDADO

Podem resultar em ferimentos leves ou danos materiais, quando as instruções são ignoradas.

ATENÇÃO

- Instalação ou reparos feitos por pessoas não qualificadas podem provocar danos a você e a terceiros.
- O produto deverá ser instalado de acordo com as normas de fiação elétrica de cada país.
- As informações contidas no manual são destinadas ao uso por um técnico qualificado e familiarizado com os procedimentos de segurança e equipado com as ferramentas adequadas e com instrumentos de teste.
- Falha ao ler e seguir atentamente todas as instruções contidas neste manual pode resultar em funcionamento defeituoso do equipamento, danos à propriedade, danos pessoais e / ou morte.
- Este aparelho não se destina à utilização por pessoas (inclusive crianças) com capacidades físicas, sensoriais ou mentais reduzidas, ou por pessoas com falta de experiência e conhecimento, a menos que tenham recebido instruções referentes à utilização do aparelho ou estejam sob a supervisão de uma pessoa responsável pela sua segurança.
- Recomenda-se que as crianças sejam vigiadas para assegurar que elas não estejam brincando com o aparelho.

Instalação

- Não use um disjuntor de circuito defeituoso ou com capacidade menor. Use este aparelho em um circuito dedicado. Existe risco de incêndio ou choque elétrico.
- Para trabalhos de eletricidade, contate o vendedor, o revendedor, um eletricista qualificado ou um centro de assistência autorizada. Não desmonte ou repare o produto. Existe risco de incêndio ou choque elétrico.
- Ligue sempre o produto à terra. Existe risco de incêndio ou choque elétrico.
- Instale de forma segura o painel e a tampa da caixa de controle. Existe risco de incêndio ou choque elétrico.
- Sempre instale um disjuntor dedicado. Fiação ou instalação indevida poderá causar incêndio ou choque elétrico.
- Use um disjuntor ou fusível com a classificação correta. Existe risco de incêndio ou choque elétrico.
- Não modifique ou aumente o cabo elétrico. Existe risco de incêndio ou choque elétrico.
- Não instale, remova ou re-instale a unidade por si próprio (o cliente). Existe risco de incêndio, choque elétrico, explosão ou danos.
- Tenha cuidado ao desembalar e instalar o produto. As extremidades afiadas podem causar lesões. Tenha um cuidado especial com os cantos da caixa e com as lâminas no condensador e no evaporador.
- O aparelho deve ser instalado de acordo com os regulamentos nacionais de fiação.

- Para a instalação, contate sempre o revendedor ou o centro de assistência técnica autorizada. Existe risco de incêndio, choque elétrico, explosão ou danos.
- Não instale o produto num suporte de instalação defeituoso. Pode causar ferimentos, acidentes, ou danos ao produto.
- Assegure-se de que a área de instalação não irá se deteriorar com o passar do tempo. Se a base cair, o aparelho de ar-condicionado poderá cair junto e causar danos à propriedade, falha do produto e ferimentos pessoais.
- Não deixe o ar-condicionado funcionar durante muito tempo, se a umidade for muito elevada e se uma porta ou janela estiver aberta. A umidade pode condensar e molhar ou danificar os móveis.

Funcionamento

- Certifique-se de que o cabo elétrico não possa ser puxado ou danificado durante a operação. Existe risco de incêndio ou choque elétrico.
- Não coloque nada sobre o cabo de alimentação. Existe risco de incêndio ou choque elétrico.
- Nunca conecte ou desconecte o cabo de alimentação durante a operação. Existe risco de incêndio ou choque elétrico.
- Não toque (opere) o produto com as mãos molhadas. Existe risco de incêndio ou de se levar um choque elétrico.
- Não coloque um aquecedor ou outros aparelhos perto do cabo de alimentação. Existe risco de incêndio e choque elétrico.
- Não deixe entrar água nas partes elétricas. Existe risco de incêndio, falha do produto ou pode causar choque elétrico.
- Não use ou guarde gás inflamável ou combustível perto do produto. Existe risco de incêndio ou falha do produto.
- Não use o produto num espaço confinado durante um longo período de tempo. Pode ocorrer falta de oxigênio.
- Se houver vazamentos de gás inflamável, desligue o gás e abra uma janela para ventilação antes de ligar o produto. Não use o telefone, nem ligue ou desligue interruptores. Existe risco de explosão ou incêndio.
- No caso de ruído estranho, odores ou fumaça sair do produto, desligue o fusível ou desconecte o cabo de alimentação. Existe risco de choque elétrico ou incêndio.
- Pare o funcionamento e feche a janela durante uma tempestade ou furação. Se possível, retire o aparelho da janela antes da chegada da tormenta. Existe risco de danos à propriedade, falha do produto, ou choque elétrico.
- Não abrir a grelha de entrada do produto quando este estiver em funcionamento. (Não toque no filtro electrostático, se a unidade estiver equipada com este.) Existe risco de lesão física, choque elétrico ou avaria do produto.
- Se o produto ficar totalmente molhado (inundado ou submerso), entre em contato com o centro de assistência técnica autorizada. Existe risco de incêndio ou choque elétrico.
- Tenha cuidado para que a água não passe para o interior do produto. Existe risco de incêndio, choque elétrico, ou danos ao produto.
- Ventilar o produto de tempos em tempos se ele estiver instalado perto de um fogão, etc. Existe risco de incêndio ou choque elétrico.
- Sempre desligue o cabo de alimentação ao fazer a limpeza ou manutenção do produto. Existe risco de choque elétrico.
- Se o produto deixar de ser utilizado por um longo período de tempo, desconecte o cabo de alimentação ou desligue o disjuntor. Existe risco de falha ou avaria do produto, ou de um funcionamento imprevisível.
- Tome cuidado para que ninguém pise ou caia sobre a unidade externa. Isto pode resultar em lesões e danos ao produto.

CUIDADO

Instalação

- Verifique os vazamentos de gás (refrigerante) após a instalação ou o reparo do produto. Baixos níveis de gás refrigerante podem causar a falha do produto.
- Instale a mangueira de drenagem para garantir que a água seja drenada devidamente. Uma ligação incorreta pode causar vazamento de água.
- Mantenha o nível plano ao instalar o produto. Para evitar vibrações e vazamentos de água.
- Não instale o produto onde o barulho ou ar quente proveniente da unidade externa possam incomodar a vizinhança. Isso pode criar um problema com sua vizinhança.
- Use duas ou mais pessoas para ajudar no içamento e transporte do produto. Evite lesões pessoais.
- Não instale o produto onde este fique diretamente exposto a brisa do mar (maresia). Isto pode causar a corrosão do produto. A corrosão, especialmente do condensador e das aletas do evaporador, pode causar um mal funcionamento ou ineficiência operacional do produto.

Funcionamento

- Não expor a pele diretamente ao ar frio por longos períodos de tempo. (Não fique em frente da corrente de ar.) Isto pode prejudicar sua saúde.
- Não use o produto para finalidades especiais, como para conservar alimentos, obras de arte, etc. Trata-se de um aparelho de ar condicionado pessoal e não de um sistema de refrigeração de precisão. Existe risco de danos ou perda de bens.
- Não bloqueie a entrada ou a saída do fluxo de ar. Isto pode causar avaria do produto.
- Use um pano macio para o limpar. Não use detergentes fortes, solventes, etc. Existe risco de incêndio, choque elétrico ou danos às partes de plástico do produto.
- Não toque nas partes metálicas do produto quando for remover o filtro de ar. Elas são muito afiadas! Existe risco de lesões pessoais.
- Não pise nem coloque nada sobre o produto. (unidades externas) Existe risco de lesões pessoais e de avaria do produto.
- Insira sempre o filtro corretamente após a limpeza. Limpe o filtro a cada duas semanas ou mais frequentemente, se necessário. Um filtro sujo reduz a eficiência do ar condicionado podendo causar mal funcionamento ou avarias ao produto.
- Não introduza as mãos ou outros objetos através das entradas ou saídas de ar, enquanto o produto estiver em funcionamento. Existem partes afiadas e em movimento que podem causar lesões pessoais.
- Não beba a água drenada do produto. Esta água não é pura e pode causar graves problemas para a saúde.
- Use uma banqueta ou escada firme quando for fazer a limpeza ou manutenção do produto. Tenha cuidado e evite lesões pessoais.
- Substitua todas as pilhas do aparelho de controle remoto por pilhas novas do mesmo tipo. Não misture pilhas antigas com pilhas novas, ou diferentes tipos de pilhas. Existe risco de incêndio ou de explosão.
- Não recarregue ou desmonte as pilhas. Não coloque as pilhas no fogo. Estas podem queimar ou explodir.
- Se o líquido das pilhas cair em sua pele ou em sua roupa, lave bem com água limpa. Não use o aparelho de controle remoto se as pilhas tiverem vazado. Os produtos químicos contidos nas pilhas podem causar queimaduras ou outros problemas de saúde.
- Se ingerir o líquido das pilhas, escove os seus dentes e consulte um médico. Não use o aparelho de controle remoto se as pilhas tiverem vazado. Os produtos químicos contidos nas pilhas podem causar queimaduras ou outros problemas de saúde.
- As crianças devem ser supervisionadas para garantir que não brincam com o aparelho.
- Se o cabo de alimentação estiver danificado, ele deve ser substituído pelo fabricante, ou pessoa qualificada para evitar riscos.

6 IMPORTANTES INSTRUÇÕES DE SEGURANÇA

- Este aparelho pode ser utilizado por crianças com idade igual ou superior a 8 anos e por pessoas com capacidades físicas, sensoriais ou capacidades mentais reduzidas ou com falta de experiência e conhecimento, se lhes tiver sido dada supervisão e instruções sobre a utilização segura do aparelho e compreendam os riscos envolvidos. As crianças não devem brincar com o aparelho. A limpeza e a manutenção realizadas pelo utilizador não deverão ser efetuadas por crianças sem supervisão.
- Este aparelho não é indicado para a utilização por pessoas (incluindo crianças), com capacidades físicas, sensoriais ou mentais reduzidas, ou com falta de experiência e conhecimento, a menos que tenham supervisão ou instruções relativas à utilização do aparelho, dadas por uma pessoa responsável pela sua segurança.
- Não instale a unidade em atmosferas potencialmente explosivas.

ÍNDICE

2 DICAS PARA ECONOMIZAR ENERGIA

3 IMPORTANTES INSTRUÇÕES DE SEGURANÇA

8 ANTES DE USAR

- 8 Preparação para a operação
- 8 Utilização
- 8 Limpeza e manutenção
- 8 Reparos

9 INTRODUÇÃO AO PRODUTO

- 9 Nome e função das peças
- 10 Controle Remoto sem Fios

12 INSTRUÇÕES DE FUNCIONAMENTO

- 12 Como inserir as pilhas.
- 12 Manutenção do controle remoto sem fio

13 INSTRUÇÕES AO USUÁRIO

- 13 Modo de Refrigeração
- 13 Modo de Resfriamento Intenso
- 14 Modo Aquecimento
- 15 Modo Funcionamento Automático
- 16 Modo de Desumidificação
- 17 Modo de Ventilação
- 18 Modo Automático de alteração
- 19 Modo Automático de alteração de operação - Configurando o modo de alteração da temperatura

- 20 Configuração do Fluxo de Ar
- 21 Alteração Celsius/Fahrenheit
- 22 Configuração da Temperatura / Verificação da Temperatura Ambiente
- 23 Temporizador

23 MANUTENÇÃO E ASSISTÊNCIA

- 23 Unidade Interna
- 24 Conselhos de Utilização!
- 24 Quando o ar-condicionado não for utilizado
- 25 Conselhos para Resolução de Problemas! Poupe tempo e dinheiro!
- 25 Contate imediatamente a assistência nas seguintes situações

26 PREOCUPAÇÃO AMBIENTAL

27 CERTIFICADO DE GARANTIA

ANTES DE USAR

Preparação para a operação

- Contate um especialista para fazer a instalação.
- Use um circuito elétrico dedicado.

Utilização

- A exposição direta por um longo período de tempo ao fluxo de ar pode se tornar um risco para sua saúde. Não exponha pessoas, animais ou plantas ao fluxo direto de ar por longos períodos de tempo.
- Devido a possibilidade de deficiência de oxigênio, ventile o ambiente quando usar este aparelho perto de um fogão ou outro aparelho gerador de calor.
- Não usar este aparelho de ar condicionado para propósitos não especificados (ex: preservação de aparelhos de precisão, alimentos, animais, plantas e objetos de arte). Tal uso poderá danificar esses itens.

Limpeza e manutenção

- Não toque nas partes de metal da unidade quando for remover o filtro. Podem ocorrer ferimentos ao se pegar nas beiradas de metal afiadas.
- Não use água para limpar o interior do ar condicionado. A exposição à água pode deteriorar o revestimento do material isolante o que poderá causar choque elétrico.
- Ao fazer a limpeza da unidade, assegure-se primeiramente de que tanto o aparelho esteja desligado quanto o disjuntor esteja desativado. A ventoinha gira a uma velocidade muito alta durante seu funcionamento. Existe a possibilidade de ferimentos se a energia da unidade for ligada acidentalmente durante a limpeza das partes internas do aparelho.

Reparos

Para reparos e manutenção, favor entrar em contato com o centro de assistência autorizado.

INTRODUÇÃO AO PRODUTO

Nome e função das peças

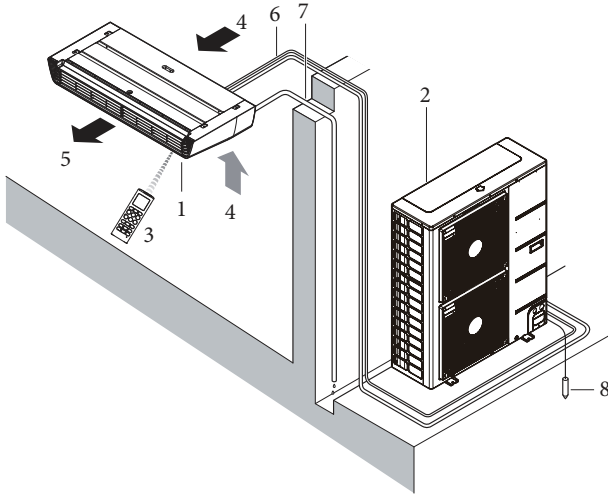

- 1 Unidade interna
- 2 Unidade externa
- 3 Controle remoto
- 4 Entrada de ar
- 5 Descarga de ar
- 6 Tubulação do gás refrigerante, fio elétrico de ligação
- 7 Tubo de drenagem
- 8 Aterramento para a unidade externa, para evitar choques elétricos.

Lâmpadas de Indicação de Funcionamento

- Ⓛ On/Off : Acende-se durante a operação do sistema
- ⏏ Sinal do filtro : Acende-se 2400 horas depois da unidade começar a ser utilizada.
- ⌚ Temporizador : Acende-se durante a operação do temporizador.
- * Ⓛ Modo de descongelamento : Acende-se durante o Modo de Descongelamento ou na operação Hot Start. (Apenas no modelo de quente e frio)

Controle Remoto sem Fios

Este ar-condicionado está equipado, basicamente, com um controle remoto sem fio. Se desejar um controle remoto com fio, ele pode ser comprado à parte.

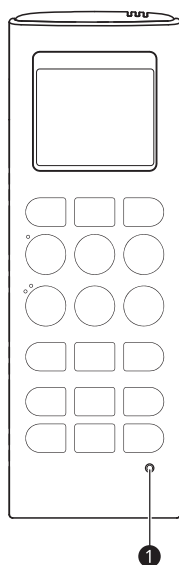

Botão	Ecrã de exibição	Descrição
	-	Usado para ligar (on)/ desligar (off) a unidade.
AIR PURIFY		Utilizado para iniciar ou parar a função de purificação do ar.
PLASMA		Utilizado para iniciar ou parar a função de purificação de plasma.
VANE ANGLE		Usado para configurar cada ângulo da lâmina rotativa.
AIR FLOW		Utilizado para definir o fluxo de ar.
		Usado para selecionar a temperatura do quarto.
MODE	-	Usado para selecionar o modo de funcionamento.
JET MODE JET COOL		Altera a temperatura ambiente rapidamente.
FAN SPEED	-	Ajusta a velocidade do ventilador.
FUNC.	-	Utilizado para definir ou limpar função adicional.
		Ajusta a direção do fluxo de ar na vertical ou na horizontal.
ROOM TEMP		Usado para selecionar a temperatura do quarto.
SLEEP		Utilizado para definir o tempo para a função de temporizador.
ON	-	Utilizado para definir a hora de início.
OFF	-	Utilizado para definir a hora de paragem.
	-	Usado para definir o temporizador. Usado para ajustar a luminosidade. Usado para selecionar a temperatura do quarto. (Se não for o modo de ajuste de tempo)
SET/CLEAR	-	Usado para definir/não definir o temporizador. Usado para definir o tempo atual. (mantenha o botão pressionado durante 3 segundos)
1 RESET	-	Inicia as definições do comando à distância.

! NOTA

- Dependendo do tipo de produto, algumas funções podem não estar disponíveis e exibidas.
- Alguns produtos não recebem os sinais por cabo.
- Ao utilizar o sistema de funcionamento simultâneo, o sistema vai funcionar aproximadamente durante 1-2 minutos após pressionar o botão no controle remoto.
- A temperatura exibida pode ser diferente da temperatura ambiente real se o controle remoto estiver instalado num local exposto à luz solar direta ou se estiver próximo a uma fonte de calor.
- Dependendo do produto, o controle remoto sem fios e com fios são opcionais ou básicos.
- Modo de aquecimento não disponível para modelos Apenas arrefecimento.
- Os botões podem ser alterados de acordo com o tipo de modelo.

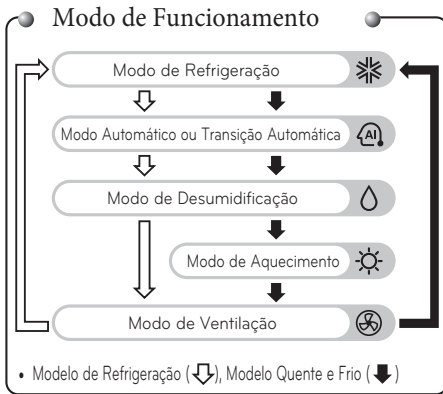

! CUIDADO

Ao manipular o Controle Remoto

- Apontar para o receptor de sinal do controle remoto sem fios, para comandar.
- O sinal do controle remoto pode ser recebido a uma distância de até cerca de 7 m.
- Certifique-se de que não existem obstruções entre o controle remoto e o receptor de sinal.
- Não deixe cair nem atire o controle remoto.
- Não coloque o controle remoto num local exposto a luz solar direta, ou perto da unidade de aquecimento, ou de qualquer outra fonte de calor.
- Bloqueie uma luz forte por baixo do receptor de sinal com uma cortina, etc., para evitar um funcionamento anormal. (ex: arranque rápido eletrônico, ELBA, lâmpada fluorescente tipo inversor)

! NOTA

- O controle remoto sem fios não funciona no modo Swirl. (Tipo 4 vias)
- Para mais informações, consulte o Manual do Controle Remoto Sem Fios.
- O produto atual pode ser diferente do conteúdo apresentado acima, dependendo do tipo de modelo.

INSTRUÇÕES DE FUNCIONAMENTO

Como inserir as pilhas

Remova a tampa do compartimento das pilhas puxando-o conforme a direção da seta.

Coloque as pilhas novas assegurando-se de que os polos (+) e (-) das pilhas sejam instalados corretamente.

Recoloque a tampa no lugar ao deslizá-la para sua posição original.

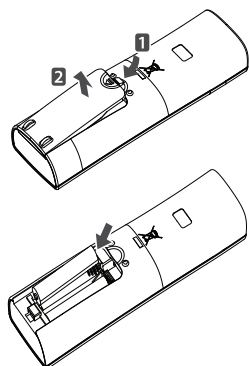

! NOTA

- Sempre use ou substitua as pilhas usadas por pilhas de mesmo tipo.
- Se o sistema não for usado por um longo período de tempo, remova as pilhas para poder economizar seu tempo de vida útil.
- Se o visor do aparelho de controle remoto começar a ficar muito desbotado, favor substituir ambas as pilhas.

Manutenção do controle remoto sem fio

Escolha um local ideal que seja fácil e simples de ser alcançado.

Fixe o suporte na parede firmemente, usando os parafusos que foram fornecidos.

Deslize o aparelho de controle remoto para o interior do suporte.

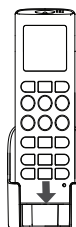
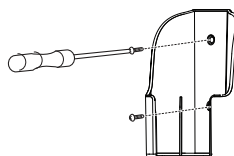



! NOTA

- O aparelho de controle remoto nunca deve ficar exposto de forma direta aos raios solares.
- O transmissor e o receptor dos sinais devem sempre ser mantidos limpos para uma devida comunicação. Use um pano macio para fazer sua limpeza.
- Se por acaso algum outro dispositivo funcionar com este aparelho de controle remoto, mude-o de local ou então procure um técnico eletricista para resolver o problema.

INSTRUÇÕES AO USUÁRIO

Modo Refrigeração

Refrigera o ambiente com um ar confortável e limpo.

- 1 Ligue o equipamento.
- 2 Pressione o botão **MODE** repetidamente para selecionar o modo Refrigeração.
 -  é apresentado no visor de exibição.
- 3 Pressione o botão  ou  para definir a temperatura desejada.
- 4 Pressione o botão **FAN SPEED** repetidamente para ajustar a velocidade do ventilador.

! NOTA

- Pressione o botão **ROOM TEMP** para verificar a temperatura do quarto.
- Ao ajustar a temperatura desejada mais alta que a temperatura ambiente atual, a unidade produzirá apenas ar de ventilação.

Modo de Refrigeração Intenso

Isto arrefece a divisão com um ar confortável e limpo.



- 1 Ligue o equipamento.
- 2 Pressione o botão **MODE** repetidamente para selecionar o modo Refrigeração.
- 3 Pressione o botão **JET MODE** ou **JET COOL**.
 -  é apresentado no visor de exibição.

! NOTA

- Para cancelar o modo de Refrigeração intenso, pressione o botão **JET MODE** ou **JET COOL**, o botão **FAN SPEED** ou o botão **ROOM TEMP**.
- Isto baixa rapidamente a temperatura ambiente.
- O equipamento parcial não tem função de arrefecimento motorizado.
- A unidade irá funcionar com o ventilador a uma velocidade elevada no modo de refrigeração.
- Esta função pode ser alterada de acordo com o tipo de modelo

Modo Aquecimento

Isto fornece ar quente para o interior do ambiente

- 1 Ligue o equipamento.
- 2 Pressione o botão **MODE** repetidamente para selecionar o modo Aquecimento.
 -  é apresentado no visor de exibição.
- 3 Pressione o botão  ou  para definir a temperatura pretendida.
- 4 Pressione o botão **FAN SPEED** repetidamente para ajustar a velocidade do ventilador.

! NOTA

- Pressione o botão **ROOM TEMP** para verificar a temperatura do ambiente.
- Ao ajustar a temperatura desejada mais baixa que a temperatura ambiente atual, a unidade produzirá apenas ar de ventilação.
- Modo de aquecimento não disponível para modelos apenas refrigeração.
- Para verificar a temperatura interior, pressione o botão de temperatura ambiente.

Modo de Aquecimento Intensivo

- 1 Ligue o equipamento.
- 2 Pressione o botão **MODE** repetidamente para selecionar o modo Aquecimento.
- 3 Pressione o botão **JET MODE**.
 -  é apresentado no visor de exibição.

! NOTA

- Modo de aquecimento não disponível para modelos Apenas arrefecimento.
- Dependendo do modelo, algumas funções podem não ser suportadas.

Modo Funcionamento automático



Neste modo, a temperatura e a velocidade do ventilador ajustam-se automaticamente com base na temperatura ambiente.

Modelo exclusivamente de refrigeração

Neste modo, não é possível ajustar a velocidade do ventilador, mas é possível definir a rotação automática do defletor de ar.

- 1 Ligue o equipamento.
- 2 Pressione o botão **MODE** repetidamente para selecionar o Modo de funcionamento automático.
 -  é apresentado no visor de exibição.



- 3 Pressione o botão  ou  para definir a temperatura desejada.
 - Selecione o código que desejar.



Código	Descrição
2	Fria
1	Ligeiramente frio
0	Neutro
-1	Ligeiramente quente
-2	Quente

Modo Desumidificação

Remove a umidade enquanto refrigera ligeiramente o ar.

- 1 Ligue o equipamento.
- 2 Pressione o botão **MODE** repetidamente para selecionar o modo Desumidificação.
 -  é apresentado no visor de exibição.
- 3 Pressione o botão **FAN SPEED** repetidamente para ajustar a velocidade do ventilador.

! NOTA

- O ajuste da temperatura não pode ser ajustado quando este modo está em funcionamento.
- Durante as estações chuvosas ou em climas com muita umidade, é possível operar simultaneamente o desumidificador e o modo de refrigeração para remover a umidade com eficácia.
- O item do menu de potência do vento pode não ser parcialmente selecionado de acordo com o produto.

Modo Ventilação

- 1 Ligue o equipamento.
- 2 Pressione o botão **MODE** repetidamente para selecionar o modo Ventilador.
 -  é apresentado no visor de exibição.
- 3 Pressione o botão **FAN SPEED** repetidamente para ajustar a velocidade do ventilador.

! NOTA

- Vento natural baseado na lógica do caos.
Para uma sensação mais fresca do que outras velocidades do ventilador, pressione o seletor de velocidade do ventilador interno e defina para o modo caos. Neste modo, o vento sopra como uma brisa natural alterando automaticamente a velocidade do ventilador com base na lógica do caos.
- Durante o Modo Ventilação O compressor externo não funciona. Tem uma função para circular o interior, pois envia o ar que não tem muita diferença de temperatura com o interior.

Modo Automático de alteração

- 1 Pressione o botão ON/OFF A unidade responderá com um som de bip.
- 2 Pressione o botão **MODE** para selecionar o modo automático de alteração
- 3 Configure a temperatura desejada.
 - Faixa para configuração de temperatura: 18~30°C(64~86 °F)
- 4 Configure a velocidade do ventilador novamente. Você irá selecionar a velocidade em 4 etapas - baixo, médio, alto ou máximo. Cada vez que o botão for pressionado, a velocidade é alterada.

! NOTA

- Durante o modo de Operação Auto.
 - O ar-condicionado altera a operação automaticamente para manter a temperatura interna.
Quando a temperatura ambiente varia mais que ± 2 °C(4 °F) para respeitar a temperatura configurada, ar- condicionado manter a temperatura ambiente em até ± 2 °C(4 °F) respeitando a temperatura configurada pelo modo automático de operação.
- Esta função pode não ser suportada, dependendo modelo.

Modo automático de alteração de operação - Configurando o modo de alteração da temperatura

Essa função é para configurar o modo de operação do modo automático de operação

- 1 No modo de alteração automática, aperte o botão FUNCTION para escolher Configurando a temperatura
Quando o botão de configuração da função estiver pressionado, isso é repetido para a limpeza automática → Limpeza inteligente → Modo alteração da temperatura → Subfunção do modo função configuração

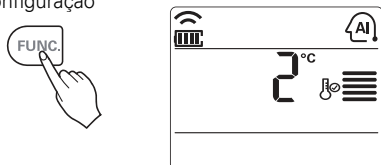

- 2 Pressione o botão de TEMPERATURE SETTING para configurar o modo de alteração da temperatura desejada

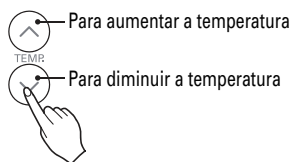

* Faixa para configuração de temperatura
1~7 °C(2~14 °F)

- 3 Finalize a configuração pressionando SET/CLEAR.



! NOTA

O modo de alteração da temperatura é a diferença da temperatura quando altera do modo resfriamento para aquecimento ou o contrário.

EX) Quando a temperatura desejada é 25°C e a temperatura do ambiente é de 20°C então o modo de operação é aquecimento.

Se você configura a alteração de temperatura para 2°C, quando a temperatura ambiente é maior que 27°C (25°C + 2°C), a unidade começa o resfriamento.

Configuração do Fluxo de Ar

Controle da Direção do Fluxo Cima/Baixo (Opcional)

O fluxo de ar para cima/para baixo (Fluxo de Ar Vertical) pode ser ajustado usando-se o controle remoto.

- 1 Pressione o botão ON/OFF para iniciar a unidade.
- 2 Pressione o botão cima/baixo e as aletas irão voltar-se para cima ou para baixo.

Pressione o botão de fluxo de ar para cima/baixo para definir a posição da aleta vertical na direção desejada.

NOTA

- Se pressionar o botão UP/DOWN AIRFLOW a direção do fluxo de ar horizontal será alterada automaticamente baseada no algoritmo de Swing Auto de forma a distribuir o ar uniformemente na divisão, fazendo com que se sinta mais confortável, de forma a disfrutar de uma brisa natural.
- Use sempre o aparelho de controle remoto para ajustar a direção do fluxo de ar para cima e para baixo. A movimentação com as mãos da aleta de direção do fluxo de ar, pode danificar o ar condicionado.
- Quando a unidade é desligada, a aleta de direção do fluxo de ar de cima para baixo irá fechar a abertura da saída de ar do sistema.

Alteração Celsius/Fahrenheit

- Pressione o botão °C / °F para alternar entre Celsius para Fahrenheit e vice-versa.
- Sempre que pressionar o botão TEMPERATURE SETTING em modo Fahrenheit a temperatura irá aumentar/diminuir 1° F

Configuração da Temperatura / Verificação da Temperatura Ambiente

Pode simplesmente ajustar a temperatura desejada.

- Pressione os botões para ajustar a temperatura desejada.



: Aumente 1 °C ou 1 °F cada vez que pressionar o botão



: Diminua 1 °C or 1 °F cada vez que pressionar o botão

Room temp: Indica a temperatura ambiente actual

Set temp: Indica a temperatura que o utilizador deseja definir.

<Modo de Arrefecimento>

O modo de arrefecimento não funciona no caso da temperatura desejada ser superior à temperatura ambiente. Diminua a temperatura desejada.

<Modo de Aquecimento>

O modo de aquecimento não funciona se a temperatura desejada for inferior à temperatura ambiente. Aumente a temperatura desejada.

Sempre que pressionar ROOM TEMP o botão, a temperatura ambiente será apresentada durante 5 segundos.

Após 5 segundos, irá apresentar a temperatura desejada no visor.

Devido à localização do controle remoto, a temperatura ambiente real pode diferir dos valores apresentados.

Temporizador

Configurar a Hora

- 1 Pressione o botão SET/CLEAR durante 3 segundos.
- 2 Pressione os botões TIME SETTING até definir a hora correta.
- 3 Pressione o botão SET / CLEAR.

! NOTA

Verifique o indicador de A.M. e P.M.

Ajuste do temporizador

- 1 Pressione o botão para ligar ou desligar o temporizador.
- 2 Pressione os botões TIME SETTING até definir a hora correcta.
- 3 Pressione o botão SET / CLEAR.

! NOTA

Selecione um dos 3 seguintes tipos de utilização.



Temporizador



Temporizador Ligado



Temporizador Desligado

Cancelar a Função do Temporizador.

- Se desejar cancelar a configuração do temporizador, pressione o botão SET/CLEAR.
- Se desejar cancelar cada configuração, pressione o botão TIMER para ligar ou desligar o temporizador como desejar.
Pressione o botão SET/CLEAR apontando o controle remoto para o recetor de sinal.(A Lâmpada do temporizador no ar condicionado e do visor irão desligar-se.)

MANUTENÇÃO E ASSISTÊNCIA

Unidade Interna

Grade, Gabinete e Controle Remoto

- Desligue o sistema antes de limpar. Para limpar, passe um pano macio e seco. Não mate-riais ásperos ou abrasivos.

! NOTA

A alimentação elétrica deve ser desligada antes de limpar a unidade interna.

Filtros de Ar

Os filtros de ar por detrás da grade frontal devem ser inspeccionados e limpos a cada 2 semanas ou mais frequentemente, se neces-sário.

- Nunca use o seguinte:

Água com temperatura superior a 40 °C.

Pode causar deformação e/ou descoloração.

Substâncias voláteis.

Pode danificar as superfícies do ar condicio-nado.



- Retire os Filtros de Ar.

Segure na patilha e puxe ligeiramente para a frente, para retirar o filtro.

! CUIDADO

Quando estiver a remover o filtro de ar, não toque nas partes metálicas da unidade interna.

Tal pode causar lesões.

- Remova a sujeira do filtro de ar, utilizando um aspirador de pó ou lavando com água. Se a sujeira for persistente, lave com um de-tergente neutro em água morna.

Água quente (40 °C ou mais), pode deformar o filtro de ar.

- Depois de lavar com água, deixe secar bem à sombra.

Não exponha o filtro de ar a luz solar directa ou ao calor de fogo, quando o estiver a secar.

- Instale o filtro de ar.

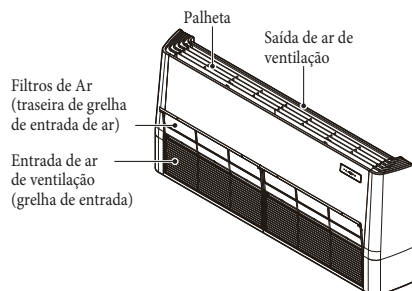

Conselhos de Utilização!

<p>Não arrefeça demasiado a divisão.</p> <p>Não é bom para a sua saúde e desperdiça electricidade.</p>	<p>Mantenha as persianas ou cortinas fechadas.</p> <p>Não deixe entrar luz solar directa na divisão quando o ar condicionado estiver em funcionamento.</p>	<p>Mantenha a temperatura ambiente uniforme.</p> <p>Ajuste a direcção de fluxo de ar vertical e horizontal para garantir uma temperatura uniforme na divisão.</p>
<p>Certifique-se de que as portas e as janelas estão bem fechadas.</p> <p>Evite abrir as portas e as janelas tanto quanto possível para manter o ar fresco na divisão.</p>	<p>Limpe regularmente o filtro de ar.</p> <p>Um filtro de ar obstruído reduz o fluxo de ar, e diminui os efeitos de refrigeração e desumidificação. Limpe, pelo menos, uma vez a cada duas semanas.</p>	<p>Ventile ocasionalmente a divisão.</p> <p>Como as janelas são mantidas fechadas, é uma boa ideia abri-las e ventilar a divisão regularmente.</p>

Quando o ar condicionado não for utilizado....

Se o aparelho não for utilizado durante um longo período de tempo.

- Opere o ar condicionado com as definições seguintes durante 2 a 3 horas.
Tipo de operação: Modo de operação com ventoinha. (Consulte a página 19.)
Isto secará os mecanismos internos.
- Desligue o disjuntor.



CUIDADO

Desligue o disjuntor se não pretender utilizar o ar condicionado durante um longo período de tempo.
A sujidade pode acumular-se e causar um incêndio.

- Retire as pilhas do Controlo Remoto.

Quando pretender utilizar novamente o ar condicionado.

Verifique se as entradas e as saídas de ar das unidades interna/externa não estão bloqueadas.

Informações Úteis

- Limpe os filtros de ar da unidade interna regularmente (veja instruções na página 25).
- Certifique que a entrada e saída de ar da unidade interna e externa não estejam obstruídas.
- Filtros sujos ou obstruções nas passagens de ar do equipamento comprometem a capacidade de refrigeração e elevam o consumo de energia elétrica.
- Certifique que o aterramento está conectado corretamente conforme indicado no esquema elétrico no equipamento.

Conselhos para Resolução de Problemas! Poupe tempo e dinheiro!

Verifique os seguintes pontos antes de solicitar uma reparação ou assistência....

Se o problema persistir, por favor contate o seu revendedor.

<p>O ar condicionado não funciona.</p> <ul style="list-style-type: none"> - Enganou-se ao programar a temporização? - Quando é ligada pela primeira vez, a unidade interior passa a funcionar após um período de quinze segundos. - Verifique se é libertado um odor a humidade das paredes, da alcatifa, dos móveis ou de objectos húmidos existentes na divisão. 		<p>A divisão apresenta um odor peculiar.</p> <ul style="list-style-type: none"> - A condensação ocorre quando o fluxo de ar do ar condicionado arrefece o ar quente da divisão. 	<p>O ar condicionado não funciona durante 3 minutos quando é reiniciado.</p> <ul style="list-style-type: none"> - Trata-se da protecção do mecanismo. - Aguarde cerca de três minutos até a operação começar.
		<p>Parece que a condensação está a derramar do ar condicionado.</p>	
<p>Não refrigera nem aquece com eficácia.</p> <ul style="list-style-type: none"> - O filtro de ar está sujo? Ver instruções de limpeza do filtro de ar. - A divisão estava muito quente quando o ar condicionado foi ligado. Aguarde algum tempo até arrefecer. - A temperatura foi definida correctamente? - As aberturas de entrada e saída de ar da unidade interna estão obstruídas? 	<p>O ar condicionado funciona de forma ruidosa.</p> <ul style="list-style-type: none"> - Para um ruído semelhante a água a fluir. Trata-se do som do fréon a fluir no interior da unidade de ar condicionado. - Para um ruído semelhante a ar comprimido libertado para a atmosfera. Trata-se do som da água de desumidificação a ser processada no interior da unidade de ar condicionado. 	<p>É escutado um som de estalido.</p> <ul style="list-style-type: none"> - Este som é gerado pela expansão/contracção da grade de entrada, etc. devido a mudanças de temperatura. 	<p>O visor do controlo remoto aparece apagado ou pouco visível.</p> <ul style="list-style-type: none"> - O disjuntor de circuito foi acionado?
		<p>A lâmpada de aviso do filtro (LED) está acesa.</p> <ul style="list-style-type: none"> - Limpe o filtro, prima o botão Timer e o botão ◀ do controlo remoto sem fios ao mesmo tempo, durante 3 segundos. 	

Contacte imediatamente a assistência nas seguintes situações

- Se acontecer algo anormal, como cheiro a queimado, muito ruído, etc.. Desligue a unidade e desligue o disjuntor. Nunca tente reparar por si próprio, nem reiniciar o sistema nestes casos.
- O cabo eléctrico principal está demasiado quente ou danificado.
- O código de erro é gerado por auto-diagnóstico.
- A água sai pela unidade interna, mesmo se a humidade for baixa.
- Qualquer interruptor, disjuntor (de segurança, terra) ou fusível deixou de funcionar adequadamente.

O utilizador deve realizar uma inspecção e uma limpeza de rotina para evitar o mau desempenho da unidade.

No caso de uma situação especial, o trabalho deve ser realizado apenas por pessoal de assistência.

Meio Ambiente:

Você também deve cuidar!

A L G Electronics do Brasil Ltda., preocupada com o meio ambiente, têm o compromisso em promover o aprimoramento contínuo do desempenho ambiental, procurando desenvolver produtos com o máximo de materiais recicláveis e também conta com a consciência ambiental de todos os seus clientes para destinar esses materiais de forma adequada. Siga as dicas abaixo e colabore com o meio ambiente:

1 Manuais e Embalagens



Os materiais utilizados nas embalagens (Manuais em geral, caixas de papelão, plásticos, metálicos, sacos e calços de EPS (isopor) dos produtos LG, são 100% recicláveis. **Procure fazer esse descarte preferencialmente destinando a recicladores especializados.**

2 Pilhas e Baterias



1. Não é recomendável o descarte de pilhas ou baterias em lixo comum. Após o uso, estes itens devem ser descartados de forma adequada, sob pena de ocasionarem danos ao meio ambiente e à saúde humana (Conama nº 401 de 11/2008).

2. A LG criou o Programa Coleta Inteligente, para facilitar e viabilizar o descarte adequado de aparelhos celulares, pilhas e baterias.

3. Através do Programa Coleta Inteligente, a LG disponibiliza pontos de coleta em localidades diversas, incluindo assistências técnicas autorizadas da LG Electronics. Para mais informações visite nosso site www.lg.com/br/suporte/coleta-seletiva ou contate nosso SAC através do número 4004-5400 (Capitais e Regiões metropolitanas) ou 0800-707-5454 (demais localidades).

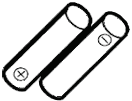

Não incinere, não tente abrir e não jogue em lixo comum. Preserve o meio ambiente e sua saúde. Após uso, as pilhas e/ou baterias deverão ser entregues ao estabelecimento comercial ou rede de assistência técnica autorizada (Conama nº 401 de 11/2008).

3 Produto:



Para obter o máximo de aproveitamento dos materiais recicláveis e destinar corretamente materiais perigosos de nossos produtos (compressor), no fim de sua vida útil, **encaminhe-os às companhias especializadas em reciclagem.**

Não os queime e nem os jogue em lixo doméstico!



LIXO

Certificado de Garantia

Ar-Condicionado

Garantia do Produto

A LG Electronics do Brasil ("LG") concede ao usuário deste produto garantia legal pelo período de 3 (três) meses, contados a partir da data de emissão da nota fiscal de compra ou da entrega efetiva do produto ao primeiro adquirente, e garantia contratual oferecida pela LG por mais 9 (nove) meses, contados do término da garantia legal, totalizando 12 meses de garantia contra defeito e/ou vício de fabricação e de material nos produtos, desde que os produtos tenham sido instalados conforme orientações descritas no manual do usuário que acompanha o produto, e somente aplicável em Território Nacional.

A Garantia legal e contratual perderá seu efeito se:

- O produto não for utilizado para os fins a que se destina e em desacordo com o manual do usuário;
- O produto não tiver sido instalado conforme orientações descritas no manual de instalação e/ou do usuário, ou seja, quando inobservadas instruções, quando aplicável, quanto ao nivelamento do produto, adequação do local para instalação, desnível e distância mínima e máxima de tubulação, material da tubulação, tensão elétrica compatível com o produto, entre outras;
- O produto for submetido a intervenções, tais como alterações ou modificações que alterem as características/estrutura e a finalidade do produto;
- O produto for submetido à instalação, desinstalação, manutenção ou conserto, realizados por terceiros não autorizados pela LG;
- Houver remoção e/ou alteração do número de série e/ou da identificação do produto.

Condições não cobertas pela Garantia Legal e Contratual

A Garantia não cobre:

- Danos decorrentes do mau uso, acidente, queda, agentes da natureza, agentes químicos, ou utilização em desacordo com o fim a que o produto se destina;
- Pilhas e baterias;
- Dano e/ou corrosão do produto provocados por riscos, amassados e/ou uso de produtos químicos/abrasivos sobre o gabinete;
- Corrosão constatada em unidades do produto instaladas em ambientes com alta concentração salina, tais como regiões litorâneas, ou locais com alta concentração de compostos ácidos ou alcalinos;
- Quando da necessidade da execução dos serviços em garantia, despesas incorridas pela dificuldade de acesso ao local onde se encontra o produto, tais como necessidade de contratações de andaime, de Equipamentos de Proteção Individual, de modificações necessárias na infra-estrutura do local para acesso ao local do produto, entre outras medidas;
- Desempenho insatisfatório do produto devido à instalação incorreta por terceiro não autorizado pela LG, ou à rede elétrica inadequada;
- Despesas diversas com a instalação, manutenção ou desinstalação dos produtos;
- Serviços de instalação, desinstalação, regulagens externas, e manutenção preventiva do produto, que inclui limpeza e troca de filtro de ar.

Condições não cobertas pela Garantia Contratual:

- Os itens que constituem a parte externa do Produto, a exemplo, peças plásticas, fusíveis e filtros de ar;
- Acessórios em geral, tais como controle remoto, pilhas e baterias (quando acompanharem o produto).

Observações:

A Garantia Legal e Contratual somente poderá ser exercida perante Serviço Autorizado LG, cujos endereços poderão ser obtidos junto a Central de Atendimento ao Consumidor da LG, ou ainda, no *website* www.lg.com correndo por conta e risco do consumidor quaisquer despesas de locomoção e/ou transporte do produto, bem como despesas de viagem e estadia do técnico (quando for o caso) relativamente a produtos instalados fora do perímetro urbano onde se localiza o Serviço Autorizado LG mais próximo.

A LG não atenderá ou se responsabilizará, de qualquer forma, por garantia adicional ou estendida sobre produtos da LG, garantias estas comercializadas por terceiros, estando somente obrigada a atender produtos em garantia nos termos constantes neste certificado;

A LG não será responsável pela execução de serviços em garantia, em peças que tenham sido adquiridas pelo usuário e acopladas ao produto, mas que não pertençam a este. Quaisquer despesas e danos incorridos em razão de referidas peças serão de responsabilidade única e exclusiva do consumidor;

A LG reserva o direito de alterar as características gerais, técnicas e estéticas de seus produtos sem prévio-aviso;

A garantia somente é válida mediante a apresentação de nota fiscal de compra deste produto ou outro meio idôneo, apto a comprovar a entrega efetiva do produto ao primeiro adquirente.

Para sua conveniência utilize o telefone de atendimento ao consumidor:

**Central de Atendimento ao Consumidor 4004-5400 (Região Metropolitana)
ou 0800-707-5454 (Demais localidades – Ligação Gratuita)**

 **LG Electronics**

Notas

Notas



**PRODUZIDO NO
POLO INDUSTRIAL
DE MANAUS**



CONHEÇA A AMAZÔNIA

LG Electronics do Brasil Ltda.

C.N.P.J.: 01.166.372/0008-21

Rua Javari, nº 1.004, Distrito Industrial,

CEP 69075-110, Manaus/AM

Indústria Brasileira



Faça o scan do QRCode para suporte via
WhatsApp



WWW.LG.COM/BR