

CLIMATIZACIÓN

CATÁLOGO • 2022



LG Business Solutions te ofrece la solución óptima para tu empresa cubriendo un amplio abanico de productos y siempre con la garantía de un líder en innovación tecnológica y con experiencia en todo el mundo.



- 

BANCA + TRANSPORTES
OCIO-CULTURA
ADMINISTRACIÓN PÚBLICA
- 

RETAIL + HOTELES
RESTAURACIÓN
HOSPITALES + ESTADIOS
- 

OFICINAS
CONSTRUCTORAS
INDUSTRIA + EDUCACIÓN

Conoce otras soluciones LG

Display profesional



Informática



ESS (Energy Storage System)





Comprometidos con la sociedad y el medio ambiente



Desde nuestros primeros años, "Innovación para una vida mejor" ha sido nuestro eslogan, misión y filosofía. Pero sabemos que este concepto no es posible sin respetar nuestros ecosistemas.

En LG nos responsabilizamos y comprometemos a *reducir las emisiones de CO₂ hasta 55 mil toneladas en un año*, disminuir el consumo de electricidad hasta *3300 millones kW/año* y a ahorrar hasta *29,7 millones de litros* de agua ayudándonos de la tecnología y productos eficientes e innovadores, a los que ahora se une una nueva forma de crear y consumir más limpia y eficiente: *La energía solar*, la cual le acompañan nuestros valores de esfuerzo y liderazgo para ofrecer lo mejor a la sociedad.

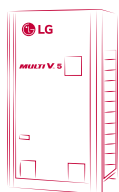

MULTI V 5

Gracias a Multi V 5, consigue que **te salga gratis*** calentar el agua de tu negocio al recuperar la energía del proceso de refrigeración en verano.

*Realizando el proyecto con las correspondientes unidades y accesorios necesarios para la recuperación de calor.

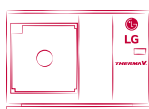

THERMA V

Nuestro sistema innovador Therma V es hasta **cuatro veces más eficiente*** gracias a la aerotermia, que aprovecha la energía del ambiente para climatizar y producir agua caliente sanitaria.

*Comparación realizada con una caldera de Gas tradicional.

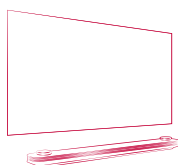

LG OLED SIGNAGE

Principal fabricante mundial de pantallas OLED, ayudando al planeta **reduciendo el consumo hasta un 20% de electricidad***.

*Datos basados en los monitores Signage LG vendidos en 2017. Estimación de 2 contenidos al mes con papel de 200 g/m² y un árbol produce 20 kg de papel. Datos basados en los monitores Signage LG vendidos en 2017. Estimación de 100.000 l de agua necesarios para conseguir 1.000 kg de papel. Datos basados en consumos de 55 x S2C 240 W vs medios ofrecidos por los principales fabricantes de monitores profesionales para Cartelería digital.



LG Cloud Monitor

Nuestros Monitores Cloud permiten ahorrar hasta un **55% en consumo de electricidad*** y equipamiento por empleado.

*Ahorro basado en el coste anual de las operaciones de cada puesto de trabajo con PC + monitor + consumo eléctrico: 802 €/año por empleado. Consumo solución Cloud: 428 €/año por empleado.



APADRINA UN ÁRBOL

Únete al movimiento Smart Green
LG planta un árbol en tu nombre

Plantemos **47 millones** de árboles cada año

#UnaPersonaUnÁrbol

COLABORACIÓN COMERCIAL CON LG

Infraestructura comercial en Europa

El departamento de Soluciones de Aire de LG Electronic en Europa tiene la misión de asegurar el éxito de su negocio. Con 16 oficinas de venta y academias repartidas por toda Europa, queremos dar cumplimiento a nuestro compromiso de ofrecer apoyo, eficiencia y proactividad en cada una de las fases de nuestra colaboración comercial.





Nuestros productos altamente competitivos se entregan desde nuestro centro de distribución exclusivo para Europa, lo que asegura un suministro de existencias estable y fiable.

En nuestra red europea de Energy Lab, el departamento de Soluciones Comerciales de LG está desarrollando una tecnología de bombas de calor optimizadas para los variados climas y patrones meteorológicos europeos, con una verificación continua del rendimiento del producto.



Energy Lab de LG en Europa

Los Energy Labs de LG están orientados a cumplir con el compromiso de afrontar cualquier requisito relativo a las demandas de eficiencia energética y medioambiental. Cada uno de los Energy Labs constituye un espacio de innovación destinado a dar vida a productos comerciales y residenciales de calefacción, ventilación y las más innovadoras soluciones de aire acondicionado energéticamente eficientes. Además, por si fuera poco, el Energy Lab de LG está equipado con unos sistemas completos de monitorización y control. Un equipo de ingenieros de Investigación y Desarrollo de Francia, Finlandia y Corea realiza un seguimiento y análisis del rendimiento de todos los productos, lo que garantiza una eficiencia y fiabilidad máxima durante todo el ciclo de vida del producto.

-  Sede regional B2B en Europa
-  Oficina de ventas nacional
-  LG Academy
-  Centro de distribución en Europa
-  Energy Lab en Europa

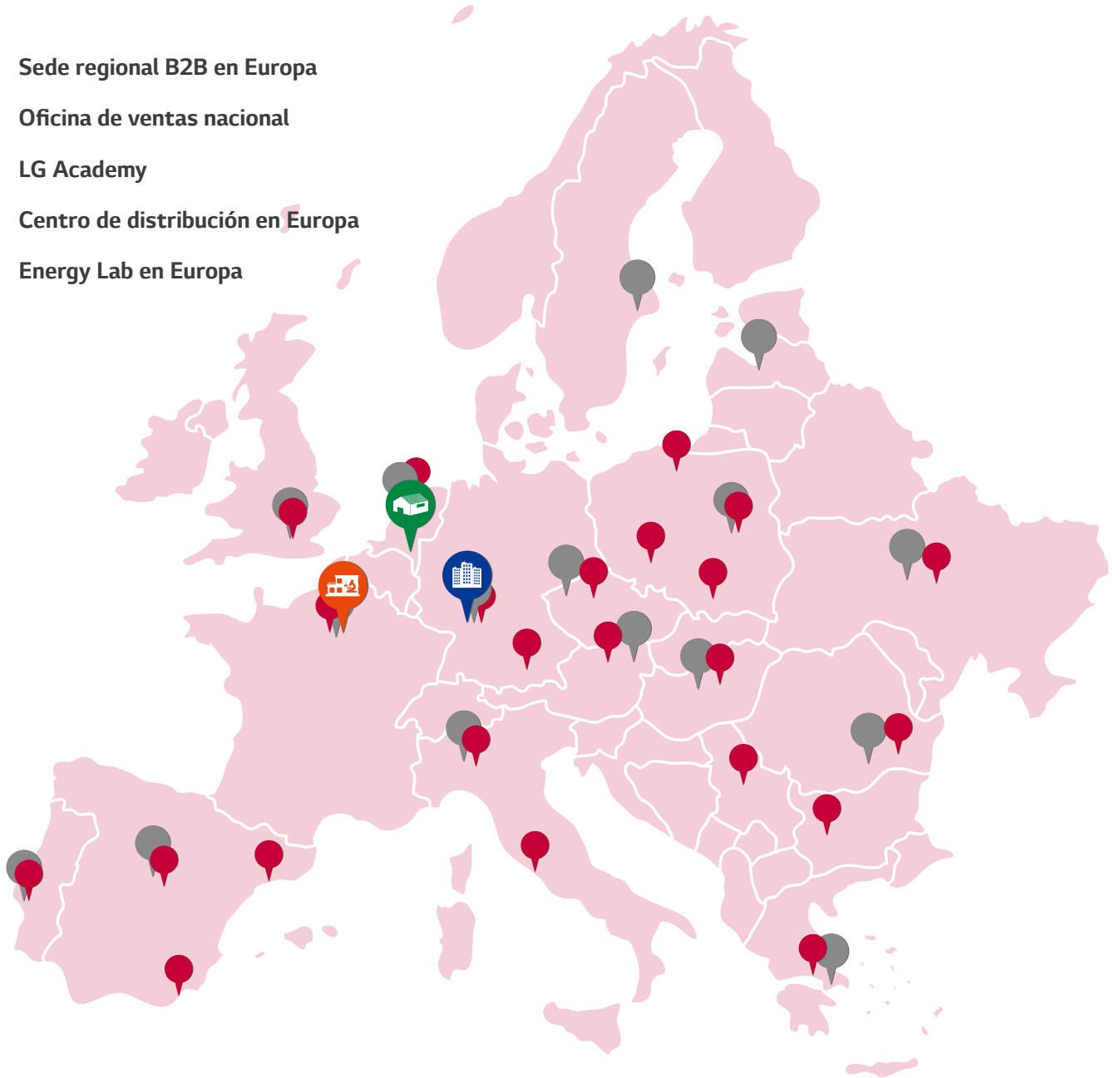

Centro de distribución de aire acondicionado en Europa

El centro de distribución de aire acondicionado de LG en Europa tiene su sede central en Oosterhout, en los Países Bajos. Este centro de distribución, desde donde se suministran y entregan productos a 15 países europeos, ha contribuido a que las entregas sean más rápidas y fluidas, con envíos directos para los pequeños pedidos y entregas particulares de sistemas de aire acondicionado. El centro está destinado a la gestión de la eficiencia en virtud del fondo de existencias de LG establecido en Europa.





COMPRESOR DUAL INVERTER



Servicio Técnico Profesional

Posibilidad de asistencia y configuración en remoto*

- Soporte técnico **preventa/postventa internacional**.
- **Repuestos** disponibles en **48 h***.
- Red de técnicos propios especializados y centros de atención al profesional con agentes especializados locales, dando **cobertura a todo el ámbito nacional**.
- Productos con la **máxima garantía** y con la posibilidad de extensiones de plazos y coberturas.
- Asesoramiento en ejecución / instalación de proyectos - **más de 12.000** en los últimos 5 años.

* Sujeto a disponibilidad.

CAP - Centro de Atención al Profesional

LG pone a disposición de sus clientes, a través del **Centro de Atención al Profesional (CAP)**, un equipo de ingenieros y técnicos especialistas cualificados para ofrecer el soporte técnico y postventa necesaria.

Las solicitudes deberán realizarse a través de los siguientes contactos:

- Solicitud y gestión de asistencia técnica.
- Asesoramiento a instaladores en fase de ejecución / instalación de obras.
- Solicitud de visitas de asesoramiento.
- Mantenimiento preventivo.
- Reparaciones y mantenimiento correctivo.

captecnico@lge.com
902 222 332

- Asistencia a puesta en marcha.

hvac.puestaenmarcha@lge.es

- Servicios Técnicos Autorizados (SAT's).
- Documentación técnica y certificados.

www.lgbusiness.es

Centro de Innovación

Visita nuestro **Centro de Innovación** donde experimentarás de primera mano las últimas novedades tecnológicas que **LG Business Solutions** tiene disponible para tu negocio.

<https://www.lgbusiness.es/centro-de-innovación/>

Conoce otras soluciones LG



Índice

GAMA DOMÉSTICA	008
RESIDENCIAL 1x1	010
DUALCOOL PRIVILEGE	037
DUALCOOL DELUXE	038
ARTCOOL GALLERY	039
ARTCOOL MIRROR	040
DUALCOOL CONFORT	041
MULTI INVERTER R32	044

AEROTERMIA.....

THERMA V	094
MONOBLOC S R32	127
HYDROSPLIT MURAL R32	138
HYDROSPLIT HIDROMODUL R32.....	146
SPLIT MURAL R32	154
SPLIT HIDROMODUL R32.....	160
SPLIT MURAL R410A.....	168
ALTA TEMPERATURA	176
DEPÓSITOS	182
ACCESORIOS	185
BOMBA DE CALOR ACS	190

GAMA COMERCIAL.....

FREE COMBINATION	204
CASSETTE	226
ROUND CASSETTE	242
CONDUCTOS	248
TECHO	262
CONSOLA	272
PARED	276
OTRAS GAMAS	286
CONDUCTOS DE GRAN CAPACIDAD.....	288
SYNCHRO R32	290



GAMA INDUSTRIAL 296

MULTI V	298
MULTI V 5	310
MULTI V S	334
MULTI V M	350
MULTI V WATER 5.....	358
UNIDADES INTERIORES	376
HIDROKIT	436
ENFRIADORAS	446
ENFRIADORAS INVERTER	450
ENFRIADORAS ESTÁNDAR	460
FANS COILS	476

TTO. DEL AIRE Y PURIFICACIÓN 500

VENTILACIÓN	502
RECUPERADORES DE CALOR	504
RECUPERADORES DE CALOR DOMÉSTICO.....	514
UNIDADES DE TRATAMIENTO DE AIRE	524
CLIMATIZACIÓN DE BAJA SILUETA	525
VTA	526
PURIFICACIÓN	528

SOLUCIONES DE CONTROL 538

CONTROL INDIVIDUAL	546
CONTROL CENTRALIZADO	558
DISPOSITIVO DE INTEGRACION	580
ACCESORIOS.....	525

GARANTÍAS LG 626

CONTACTA CON LG	628
------------------------------	------------

GAMA

DOMÉSTICA

RESIDENCIAL 1X1

MULTI INVERTER R32





RESIDENCIAL 1X1

DUALCOOL PRIVILEGE / DUALCOOL DELUXE / ARTCOOL GALLERY
/ ARTCOOL MIRROR / DUALCOOL CONFORT





Disfrute de un nuevo nivel de aire fresco

AirCare Complete System™

SISTEMA COMPLETO DE PURIFICACIÓN

AirCare Complete System de LG presenta un sistema completo de purificación con cinco niveles de filtrado. Gracias a la luz ultravioleta UVnano elimina el 99,9% de las bacterias presentes en el ventilador.*





¿Que es el **AirCare Complete System™** ?

Sistema de filtrado

+

UVnano™



Cuidado total por dentro y por fuera



* Resultado de un test llevado a cabo por un laboratorio externo sobre la eficiencia de la luz UV LED en cuanto a la eliminación de bacterias (*Staphylococcus aureus*, *Staphylococcus epidermidis* y *Klebsiella pneumoniae*) del ventilador del producto en unas condiciones específicas (entre ellas, exposición durante 4 horas, la unidad exterior no estaba conectada y no consideración del efecto del ciclo refrigerante). El porcentaje de eficiencia puede variar en un entorno de uso del producto real. El test se ha realizado con respecto a diversos puntos del ventilador a los que enfocan las fuentes de luz UV LED incorporadas, pero no sobre el aire que libera el producto o el aire del ambiente. El ventilador del producto lleva incorporado 4 luces UV LED que cubren el 95% de la superficie del ventilador. La eficiencia en la eliminación de bacterias puede variar dependiendo de la distancia entre el ventilador y las fuentes de luz UV LED.

Disfrute de un nuevo nivel de aire fresco

AirCare Complete System™

SISTEMA COMPLETO DE PURIFICACIÓN

El sistema completo de purificación utiliza cinco niveles de filtrado que incluyen la tecnología de desinfección por luz ultravioleta UVnano™ y el Plasmaster Ionizer, que elimina el 99,9% de las bacterias.*

ART COOL™

MIRROR

AutoLimpieza

Previene las bacterias y el moho.

PreFiltro

Atrapa partículas de polvo.

Filtro Antialergia

Reduce la exposición a sustancias como los ácaros, que causan alergias y están presentes en el aire.

UVnano™

Esteriliza el ventilador hasta el 99,99%.

Plasmaster™ Ionizer⁺⁺

Elimina más del 99,9% de las bacterias y virus.

* TÜV ha verificado que elimina el 99% de 3 tipos de bacterias adhesivas (*Staphylococcus aureus*, *Escherichia coli* y *Pseudomonas aeruginosa*).

En los últimos años, diferentes estudios de mercado muestran como las viviendas inteligentes se plantean como uno de los puntos clave en la calidad de vida de las personas. Crear un entorno inteligente es posible gracias a LG ThinQ.

DUALCOOL™ DELUXE

AutoLimpieza

Previene las bacterias y el moho.

PreFiltro

Atrapa partículas de polvo.

Filtro Antialergia

Reduce la exposición a sustancias como los ácaros, que causan alergias y están presentes en el aire.

UVnano™

Esteriliza el ventilador hasta el 99,99%.

Plasmaster™ Ionizer⁺⁺

Elimina más del 99,9% de las bacterias y virus.

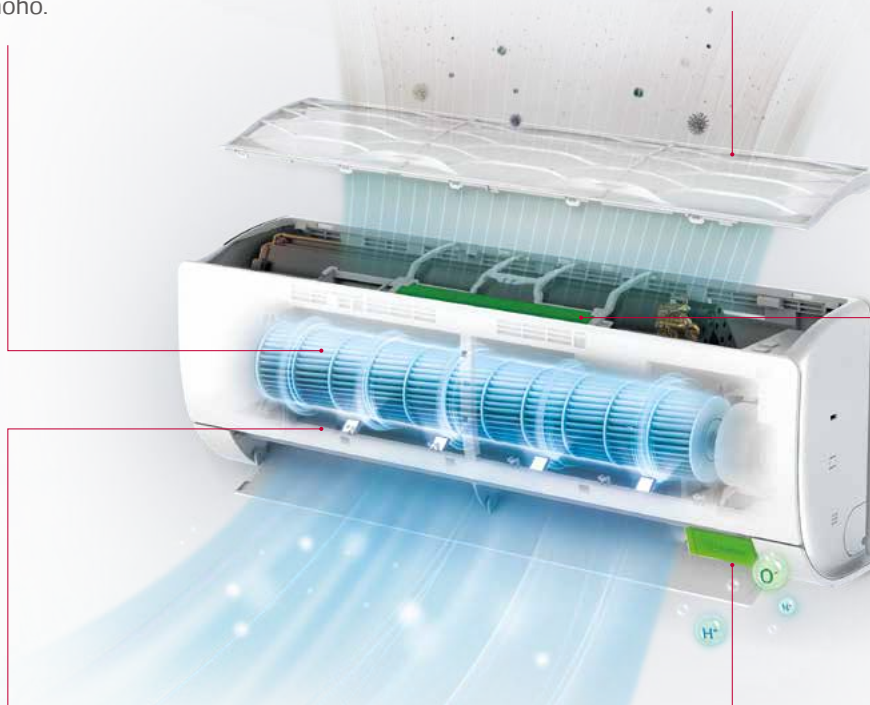

En cualquier momento,
en cualquier sitio.

DUAL COOL ThinQ™

con control de voz



Beneficios

Mejore su vida diaria con LG ThinQ

Cree un ambiente agradable
antes de llegar a casa.

"Sería maravilloso que mi casa ya
estuviera fresca cuando llegue".

Controle el gasto eléctrico.

"¿Cuánto he estado utilizando el aire
acondicionado últimamente?"

Despreocúpese por haber
dejado el equipo encendido.

"¡Oh, no! ¿Recordé
apagar el aire acondicionado?"

Controle su aire sin necesidad
de mando.

"¿Dónde está el control remoto?
Soy demasiado perezoso para ir
a buscarlo".

Control de voz para una vida mejor

- **Muy intuitivo:** nunca había sido tan fácil controlar un dispositivo.
- **Accesible a todo el mundo:** tanto los jóvenes como la gente mayor podrán usarlo sin complicaciones.
- **Ahorro de tiempo:** sin necesidad de buscar el mando que ha desaparecido por casa.



DUALCOOL^{ThinQ}

El control de voz simple es conveniente y accesible















Ahorre su tiempo sin necesidad de buscar el mando a distancia por casa. Controle fácilmente su equipo en cualquier momento y lugar mediante la voz, ya que los aires acondicionados LG son compatibles con Google Assistant y Google Home, entre otros, gracias a LG ThinQ.



* Algunos comandos de voz pueden variar de un país a otro. Consulte la disponibilidad del mando a su vendedor local.

UNIDADES INTERIORES





○ Solo Split ○● Compatible ● Solo Multi Split

MODELO	kBTU		9	12	15	18	24	
	kW		2,6	3,5	4,2	5,3	7,0	
ARTCOOL	Gallery		 	○ A09FT NSF	○ A12FT NSF			
	Mirror		 	○● AC09BK NSJ	○● AC12BK NSJ		○● AC18BK NSK	○● AC24BK NSK
DUALCOOL	Privilege		 	○ F09MT NSM	○ F12MT NSM			
	Deluxe		 	○● DC09RK NSJ	○● DC12RK NSJ		○● DC18RK NSK	○● DC24RK NSK
	Confort		 	○● S09ET NSJ	○● S12ET NSJ		○● S18ET NSK	○● S24ET NSK





* Consulte la línea Multi Split para la conexión de la unidad interior de 5, 7, 15 kBTU.

UNIDADES INTERIORES

○ Solo Split ○● Compatible ● Solo Multi Split

MODELO	kBTU		9	12	15	18	24
	kW		2,6	3,5	4,2	5,3	7,0
ARTCOOL	Gallery	 	○ A09FT UL2	○ A12FT UL2			
	Mirror	 	○ AC09BK UA3	○ AC12BK UA3		○ AC18BK UL2	○ AC24BK U24
DUALCOOL	Privilege	 	○ F09MT U24	○ F12MT U24			
	Deluxe	 	○ DC09RK UL2	○ DC12RK UL2		○ DC18RK UL2	○ DC24RK U24
	Confort	 	○ S09ET UA3	○ S12ET UA3		○ S18ET UL2	○ S24ET U24

CARACTERÍSTICAS GENERALES

				TECNOLOGÍA		SALUD				SMART	
				Refrigeración	Calefacción	Compresor Dual Inverter	UV ^{nano}	Plasmaster [™] Ionizer ⁺⁺	Allergy Filter	Auto Cleaning	Control por voz
ARTCOOL	Gallery			9k	12k						
ARTCOOL	Mirror			9k	12k	18k	24k				
DUALCOOL	Privilege			9k	12k						
DUALCOOL	Deluxe			9k	12k	18k	24k				
DUALCOOL	Confort			9k	12k	18k	24k				

La función puede variar según el modelo.

1. El Modo Silencio en 3 dB estará en funcionamiento, en el mismo momento de conectar la unidad Multi de exterior, con solo haber ajustado el interruptor DIP que se encuentra en la PCB de la propia unidad.
2. En combinación con una bomba de 40 kBTU, refrigeración A+, calefacción A
3. Habilitada para Wi-Fi: puede conectarse mediante el controlador de Wi-Fi (PWFMD200)
4. Consulte las especificaciones de las unidades Multi de exterior.

CARACTERÍSTICAS GENERALES

SMART		EFICIENCIA ENERGÉTICA		CONFORT				DURABILIDAD	CALENTAMIENTO Y ENFRIAMIENTO RÁPIDOS		MULTI
Wi-Fi integrada	Diagnóstico inteligente	Control activo de energía	Indicador de energía	Confort Air (aire indirecto)	4 Way Swing	Bajo ruido 19 dB	Modo Silencio 3 dB	Gold Fin™	Enfriamiento rápido	Calentamiento rápido	Compatible
•					• 3 vías			•	•	•	
•	•	•	•	•	•	•	•	•	•	•	•
•	•	•	•	•	•	•	•	•	•	•	
•	•	•	•	•	•	•	•	•	•	•	•
•	•	•	•	•	•	•	•	•	•	•	•

powered by
DUAL Inverter Compressor™

¿Qué es el compresor Dual Inverter?

Los compresores son el corazón de las unidades de aire acondicionado, y hacer que funcionen de forma eficaz y sin ruidos puede resultar estresante y costoso.



Mejora de la fiabilidad del producto

El compresor Dual Inverter reduce la vibración al máximo, así como los niveles de la presión acústica. La reducción de la vibración minimiza la posibilidad de que se produzcan roturas en las tuberías circundantes.

Cómo funciona

Rotación doble con velocidad variable

Un motor compresor con una frecuencia rotacional más elevada, de bajo consumo y con una mayor capacidad de refrigeración volumétrica que la de cualquier conversor convencional.



Refrigerante R32

El gas R32 es un refrigerante mucho más ecológico que los de la generación precedente.

Punto débil

Debido a la aceleración del calentamiento global y a la destrucción de la capa de ozono, se mantienen en la actualidad una serie de convenciones y encuentros que tienen por objetivo la implantación de restricciones al uso de refrigerantes, o bien la imposición de unos que sean más ecológicos. Con vistas a reducir la destrucción del medioambiente, el carácter ecológico del refrigerante R32 ha sido aclamado internacionalmente. Este refrigerante de bajo volumen es más eficaz que los convencionales y puede presumir de que su potencial de calentamiento global es un 68% inferior.



Beneficios

Los refrigerantes ecológicos reducen la contaminación del medioambiente.

Mitiga el calentamiento global y la destrucción de la capa de ozono

El R32 funciona con eficacia incluso en volúmenes reducidos, en comparación con la opción existente del R410A, lo cual reduce el peligro potencial del calentamiento global.

	R410A	R32
Composición	Mezcla de R32 50% + R125 50%	R32 puro (sin mezcla)
GWP (potencial de calentamiento global)	2087,5	675

Alta capacidad de compresión

El R32 es más eficaz en volúmenes más reducidos si se compara con la opción existente del refrigerante R410A, lo que disminuye su contribución potencial al calentamiento global.

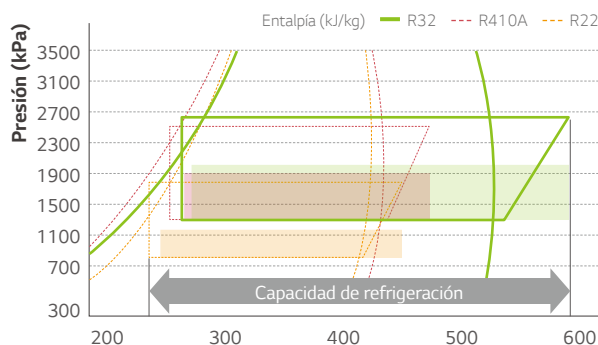

LG DUALCOOL mantiene el ventilador (en el interior de la unidad) libre de bacterias en un 99,99% mediante luz ultravioleta, lo que asegura que el aire que pasa a través de aquel también está limpio.

* UVnano es un nombre de marca integrado que engloba la totalidad de los aparatos para el hogar de LG Electronics y que consiste en una combinación de las palabras UV (ultravioleta) y nanómetro (la unidad de longitud).

¿Qué es UVnano™ y cómo funciona?

- Emite unos rayos ultravioleta con una longitud de onda de UVC que daña directamente el ADN de los organismos (bacterias/hongos/virus), lo que imposibilita su multiplicación.
- Alta absorción en el ADN, en ondas de longitud de 260 a 270 nm.

Eficacia de absorción en el ADN, según la longitud de onda

Espectro electromagnético y tipos

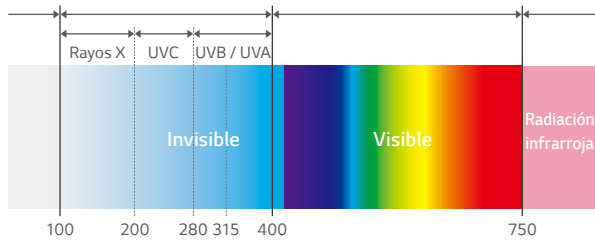

Secuencia nuclear de la destrucción (cadena)

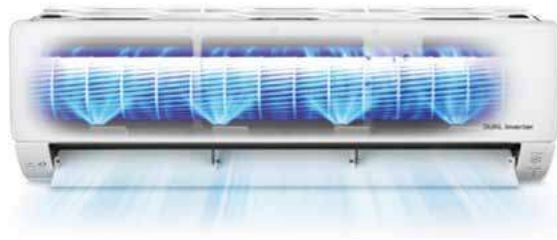
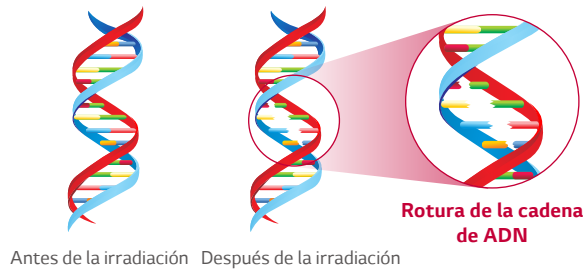

Productos con empleo de UCV

Productos de LG



Líneas de productos variadas



Beneficios y certificados

Mantiene el ventilador libre de bacterias en un 99,9%, para obtener una brisa limpia.

Resultado del ensayo

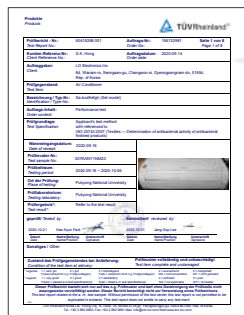

Elimina hasta el **99,99%** de las bacterias en el ventilador interno.



- * Condiciones del ensayo
- Modelo del ensayo: S3NM12JL1GA(SJ), S3NM24K21GA(SK)
 - Estándar del ensayo: Método de ensayo de LG, con base en ISO 20743:2007
 - Bacterias: *Staphylococcus aureus*, *Staphylococcus epidermidis*, *Klebsiella pneumoniae*

Plasmaster™ Ionizer⁺⁺

El potente Plasmaster™ Ionizer⁺⁺ le libra de los malos olores, así como de la presencia de *Escherichia coli* y de estafilococos en las superficies, mediante más de 3 millones de iones, para gozar de un entorno de interiores más limpio y seguro.

* Las especificaciones pueden variar en cada modelo.
* Dependiendo de las condiciones experimentales.

Cómo funciona

Reducción y desodorización (emplea más de 3 millones de iones)

El Plasmaster Ionizer+ reduce la presencia de *E. coli* y de estafilococo en las superficies, mediante más de 3 millones de iones.



Generación del conglomerado de iones

Los iones se liberan en el aire

Sustancias nocivas circundantes

El H- y el O- se enlazan a las partículas nocivas

Producción de radical de hidroxilo (OH)

Los radicales de hidroxilo inactivan las sustancias nocivas circundantes

Reacción química

Los radicales de hidroxilo se enlazan con partículas de H

Esterilización

Se producen moléculas de H₂O

Resultado del ensayo

Evaluaciones del rendimiento de la reducción

Reduce la presencia de la bacteria *E. coli* en más del 99,9% en 30 min.

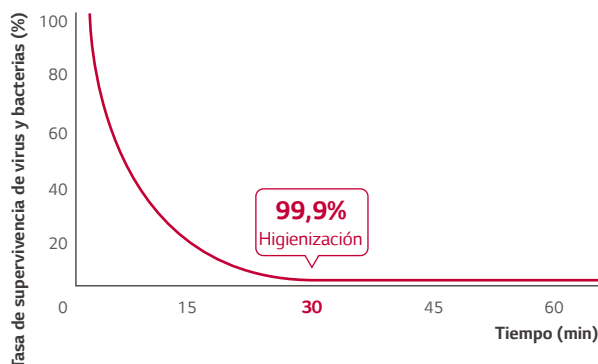

* Condiciones del ensayo:
Espacio: Cámara de 52 m³
(medición con la muestra en el centro de la cámara de ensayo)
Temperatura y humedad: Normal
Bacteria: Bacilo del colon *E. coli*
Ensayo llevado a cabo por Intertek

Esteriliza la bacteria *E. coli* en más del 99,6% en 60 min.

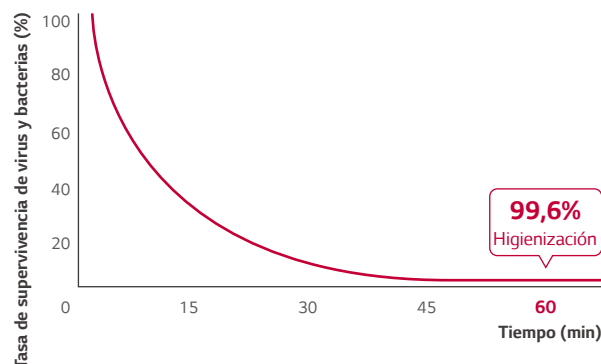

* Condiciones del ensayo:
Espacio: Cámara de 52 m³
(medición con la muestra en el centro de la cámara de ensayo)
Temperatura y humedad: Normal
Bacteria: *Staphylococcus aureus*
Ensayo llevado a cabo por Intertek

Beneficios y certificados

TÜV ha confirmado que **elimina el 99%** de 3 tipos de **bacterias adherentes**

- *Escherichia coli*
- *Staphylococcus aureus*
- *Pseudomonas aeruginosa*



Intertek ha confirmado que la **intensidad del pegajoso olor a tabaco se reduce de un 3,6 a menos del 1,5** pasados 60 min.

- Tolueno, amoníaco, ácido acético



Filtro Antialergia

El flujo de aire de un aparato de aire acondicionado puede causar o contribuir a síntomas asociados con alergias o asma. No obstante, las unidades LG cuentan con un filtro interior que puede absorber las sustancias nocivas que circulan por el aire, tales como ácaros del polvo, polen, hongos y moho.

Cómo funciona

Elimina aquellas sustancias que pueden encontrarse en el aire y son causantes de alergias, como es el caso de los ácaros del polvo.



Certificación



Un filtro especialmente revestido al efecto reduce los alérgenos

* Descargo de responsabilidad por las condiciones del ensayo.

Se trata de un filtro revestido, capaz de absorber aquellas sustancias que pueden ser causantes de alergias.

La unidad de aire acondicionado absorbe el aire del interior en profundidad y elimina las sustancias causantes de alergias, como pueden ser los ácaros del polvo caseros o el moho que flotan en el aire.

Allergy UK (una organización con reconocimiento internacional) es una organización británica de beneficencia médica, dedicada a ayudar a los adultos y niños con problemas de alergias. Esta organización benéfica fue fundada en 1991 con el nombre de **British Allergy Foundation** y en 2002 cambió su denominación social a Allergy UK. Allergy UK avala una serie de productos que restringen o eliminan los niveles elevados de alérgenos y les concede su Sello de Aprobación.

Auto Limpieza

El interior de la unidad de aire acondicionado se mantiene limpio a base de secar el intercambiador de calor para, después, limpiar el área interna una vez más.

* Las especificaciones pueden variar en cada modelo.

Punto débil

La principal causa de los olores dentro de una unidad de aire acondicionado son el moho y las bacterias que prosperan en el intercambiador de calor. Estos gérmenes pueden extenderse cuando el intercambiador de calor está húmedo.



Cómo funciona

Limpia el filtro con una corriente de aire continuada

La función extensiva de autolimpieza evita la aparición de moho y bacterias en el intercambiador de calor, lo que da lugar a un ambiente mejorado.

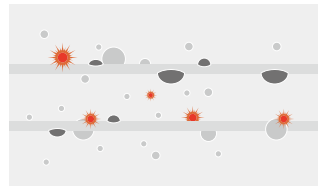

Mediante la deshumidificación, la función de autolimpieza evita que se formen sustancias potencialmente nocivas en la superficie del intercambiador de calor.

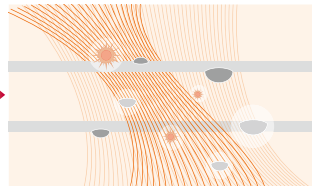

Los ambientes de interior permanecen sin olores desagradables, gracias a la función de desodorización avanzada.



Evitando la contaminación del intercambiador de calor, causada por una diversidad de gérmenes y bacterias.

Beneficios

Elimina las partículas nocivas

La función de Auto Limpieza proporciona un aire limpio al evitar la presencia de bacterias, moho y malos olores que, de otro modo, pueden acumularse en una unidad de interior.



Prevención de bacterias



Prevención de olores

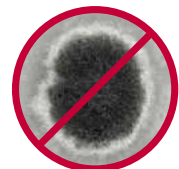

Prevención de moho

Wi-Fi integrada

Controle su aire acondicionado mediante un teléfono inteligente con Android o iOS.

LG ThinQ

Descárguese la aplicación LG ThinQ de las tiendas de aplicaciones de Google o de Apple.

LG ThinQ™



Cómo funciona

Módem Wi-Fi integrado

Habilite LG ThinQ en su aire acondicionado.



Prepárese para una innovación sin límites, gracias a uso del módem Wi-Fi integrado.



Proceso sencillo de registro e inicio de sesión

Siga los pasos de la cuenta de LG para llevar a cabo la configuración interactiva y así activar las fantásticas funciones de LG ThinQ.

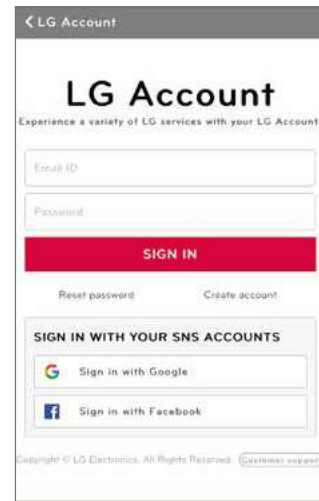

Conectividad Wi-Fi

Cada miembro de la familia podrá personalizar la temperatura del aire acondicionado y la velocidad del ventilador según su gusto y luego guardar los parámetros en su aplicación, para ponerlos en ejecución en cualquier otro momento. Además, se pueden guardar los parámetros para cada unidad de aire acondicionado.

Varios dispositivos



Multicontrol



* Pueden ejercer el control distintos usuarios, aunque no a la vez.

Beneficios

Funcionamiento sencillo para varias funciones



Control energético

Diagnóstico inteligente

Gestión de filtros

Control integrado de las aplicaciones del hogar

Supervise y controle sus aplicaciones de LG desde un mismo lugar.



Gestión directa



Reserva

Control energético

Diagnóstico inteligente

Gestión de filtros

Acceda a su aire acondicionado en cualquier momento desde cualquier lugar con un dispositivo equipado con Wi-Fi y la exclusiva aplicación de control de LG, LG ThinQ.



Smart Diagnosis

Smart Diagnosis le permite supervisar el estado de su aire acondicionado directamente desde su teléfono inteligente.

- * Las especificaciones pueden variar en cada modelo.
- * Es posible que la función Smart Diagnosis no funcione en conexión con la Multi ODU.

¿Qué es Smart Diagnosis?

Smart Diagnosis permite cómodamente a los usuarios comprobar la configuración, instalación, resolución de problemas y otra información, directamente desde el teléfono inteligente.

- * Se basa en un uso más extendido del teléfono inteligente y ofrece una mayor diversificación de USP
- * Perfecto para aquellos clientes que no puedan ver la información de su unidad de aire acondicionado en una pantalla o sistema de control remoto.

Cómo funciona

Modelo con Wi-Fi integrada

Al usar la aplicación LG ThinQ y hacer clic en Start Smart Diagnosis, se hace un cómodo seguimiento y comprobación de los resultados vía Wi-Fi.

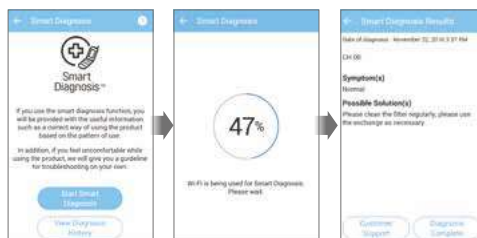

Modelo sin Wi-Fi integrada

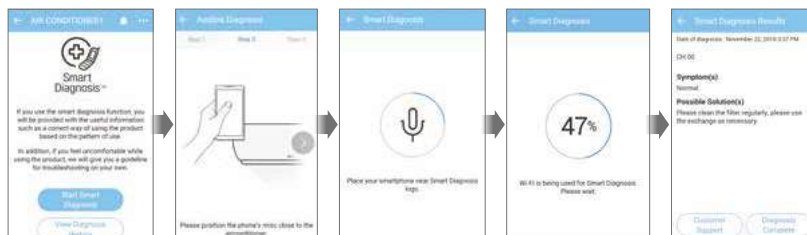

Beneficios

Unos mensajes de error de fácil comprensión hacen que encontrar una solución y ponerse en contacto con el servicio técnico resulte fácil y cómodo.

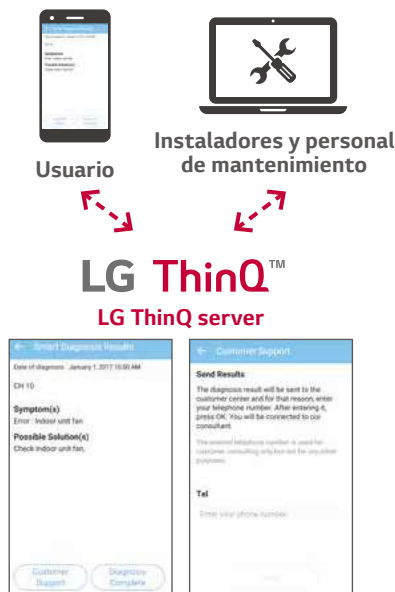

Para el usuario



- Verificación sencilla del estado de funcionamiento de un producto sin necesidad de una pantalla o con una cuya información sea limitada.
- Ahorro de energía mediante el seguimiento de la información de funcionamiento más importante y del consumo energético.
- La Guía de mantenimiento ayuda a mejorar el rendimiento del dispositivo y aumenta la vida útil del producto.

Para instaladores y personal de mantenimiento



- Mejor entendimiento del producto al poder confirmar de un modo sencillo el estado y la información de funcionamiento.
- Diagnóstico intuitivo de los problemas, al comparar los datos de uso actuales y antiguos.
- Se compenetra con los conocimientos sobre la instalación y reduce los errores en el proceso, al confirmar de forma veloz el estado de funcionamiento del producto.

Detección de nivel bajo de refrigerante

La notificación anticipada de un bajo nivel de refrigerante protege su aire acondicionado del riesgo de daños.

* Las especificaciones pueden variar en cada modelo. * Con sujeción a las condiciones experimentales.

* Es posible que la función de detección de un nivel bajo de refrigerante no funcione en conexión con la Multi ODU.

Cómo funciona

Detección temprana de los niveles bajos de refrigerante

El aire acondicionado se apaga automáticamente cuando se detecta un nivel bajo de refrigerante.

3 puntos de control para un nivel bajo de refrigerante:

- 1) La temperatura del intercambiador de calor es comparativamente baja
- 2) La unidad exterior funciona adecuadamente
- 3) El consumo de energía sigue el patrón estándar

Si no se da alguna de las condiciones indicadas, en un máximo de 4 veces, tras 15 minutos de funcionamiento del aire acondicionado, se detectará un nivel reducido del refrigerante y el aire acondicionado se apagará.

Capacidad y eficacia de los niveles de refrigerante

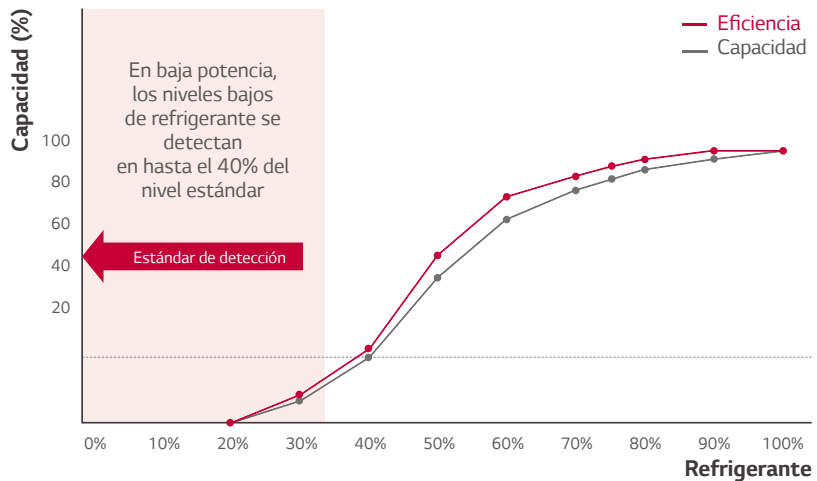

* Esta función solo actúa bajo las condiciones siguientes
 - La temperatura interior/exterior es de hasta 20 grados Celsius
 - Modo refrigeración y deshumidificación

Beneficios

Se prolonga la vida útil del aire acondicionado.



Cuando se detecta un nivel bajo de refrigerante, se muestra alternativamente CH y 36.



Aislante interior fundido



Aceite quemado



Desgaste del rotor



* Algunos modelos muestran CH y 38 alternativamente en el indicador.

Eficiencia energética superior

La revolucionaria tecnología de los compresores inverter de LG hace gala de un rendimiento potente y al mismo tiempo silencioso, a la vez que minimiza el consumo energético. Con una eficiencia energética de primera clase, disfrute la comodidad y ahorre energía al mismo tiempo.

* Con base en el modelo F09MT. * Las especificaciones pueden variar en cada modelo.

Compresor y válvula de inversión de alta eficacia

Compresor rotatorio y del motor eficientes

El número de las conexiones de succión se ha reducido de dos a una, para así aumentar la eficacia de la compresión del refrigerante durante los momentos de baja velocidad. El motor CC de los aires acondicionados de LG se mantiene imbatible y sin comparación entre los más eficientes de todo el mundo.

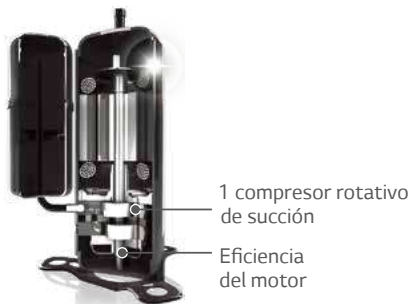

Válvula de inversión biestable

La potencia de entrada de la válvula de 4 vías se ha reducido a 0 W, al recurrir a una de tipo biestable.



Eficiencia mejorada del inverter

Con el objeto de optimizar el flujo de corriente, mediante el control del número de veces que se conmuta el convertidor, de acuerdo con el estado del consumo energético. Despliega un rendimiento y una eficiencia energética comparativamente más elevados que los de los compresores inverter de aire acondicionado convencionales, al reducir las pérdidas de energía gracias al uso de componentes de mejor calidad con nombre SiC.

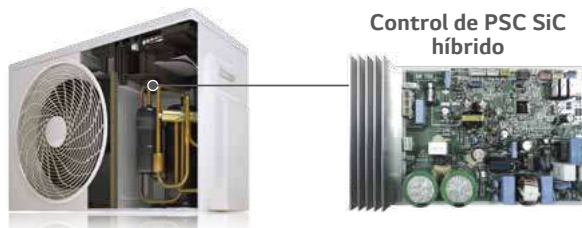

Energy Display

El panel Energy Display de LG muestra el volumen de los niveles de energía utilizados. Reduzca el consumo de energía al tiempo que disfruta de un cómodo ambiente hogareño, al verificar los niveles de consumo energético directamente en el panel de la unidad de aire acondicionado.

* Las especificaciones pueden variar en cada modelo. * Es posible que la función Energy Display no funcione en conexión con la Multi ODU.

Cómo funciona

Magic Display y control remoto

Con solo pulsar un botón del control remoto, el indicador LCD de la unidad de interior muestra el uso energético total y el actual, lo que permite a los usuarios ser más conscientes de la reducción del consumo de energía.

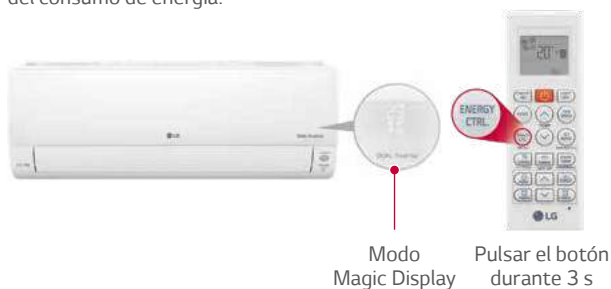

Beneficios

Modo normal

Temp. actual establecida

Potencia eléctrica

Muestra el uso energético actual



Control activo de la energía en 4 pasos

La función Active Energy Control de LG ajusta el nivel de consumo energético y la capacidad de refrigeración, mediante el control de la frecuencia máxima del motor del compresor.

* Las especificaciones pueden variar en cada modelo. * Con sujeción a las condiciones experimentales.
 * Es posible que la función Active Energy Control no funcione en conexión con Multi ODU. * Active Energy Control solo funciona con el modo de refrigeración.

Concepto y beneficios

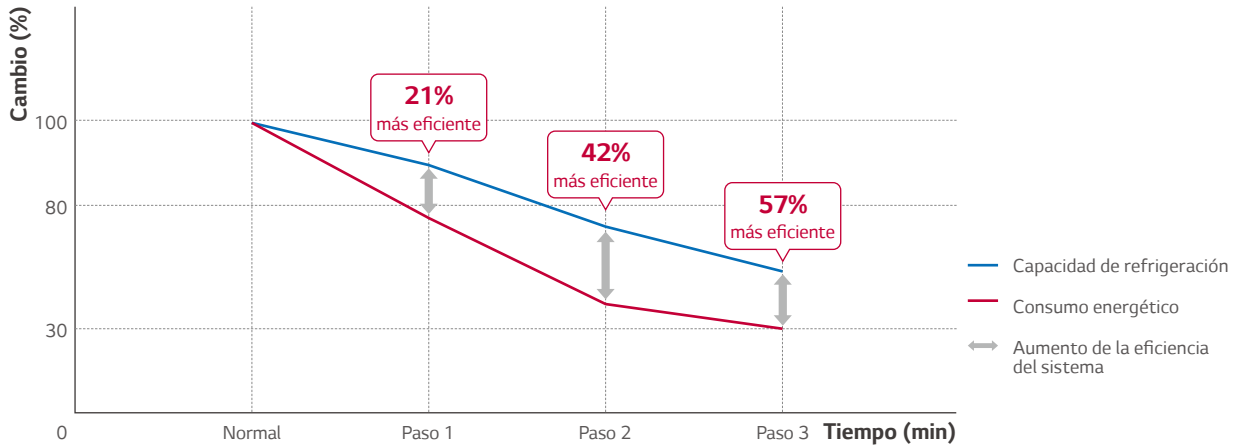

* Condiciones del ensayo: Temperatura normal (Temperatura interior en el modo de refrigeración: 28 °C, Temperatura exterior: 32 °C).
 * Modelo del ensayo: DC12RH.

Cómo funciona

NORMAL Uso del 100% de la energía
 Muchas personas y nivel elevado de actividad.



PASO 1 Uso del 80% de la energía
 Pocas personas y niveles moderados de actividad.



PASO 2 Uso del 60% de la energía
 Menos personas y niveles bajos de actividad.



PASO 3 Uso del 40% de la energía
 Aún menos personas y sin actividad.



Comfort Air (aire indirecto)

LG proporciona una atmósfera puramente higiénica y de temperatura regulada alrededor de su espacio vital. Un ajuste automático del ángulo de las lamas establece el ángulo perfecto de las lamas y el volumen de aire.

* Las especificaciones pueden variar en cada modelo.

Concepto

Comfort Air cambia el ángulo del flujo del aire para asegurar que este no se dirija directamente a los ocupantes del espacio, dando lugar a unos entornos más confortables, optimizados para el sueño y el hogar.

Cómo funciona

Panel de control



Control remoto

Comfort Vane

Esta opción mueve convenientemente las rejillas de ventilación del aire acondicionado a una posición preestablecida, de modo que el aire saliente se dirige lejos de los ocupantes de la habitación.

Las rejillas de ventilación del aire acondicionado se colocan de forma que el aire saliente se dirige en dirección contraria a los ocupantes de la habitación.



Escenario 1: Se inclina hasta un ángulo máximo de 80°.

Establece el ángulo de la paleta en la posición más elevada: Optimizada para una ligera refrigeración del aire.

Indicador de la unidad de interior



Indicador del control remoto



Escenario 2: Se inclina hasta un ángulo máximo de 10°.

Establece el ángulo de la paleta en la posición más baja: Optimizada para un ligero calentamiento del aire.

Indicador de la unidad de interior



Indicador del control remoto



4 Way Swing

El aire frío llena toda la estancia, con independencia de dónde esté instalado el aire acondicionado.

* Las especificaciones pueden variar en cada modelo.

Cómo funciona

6 posiciones distintas, control de hasta 70°

La lama vertical, que se mueve hacia arriba y hacia abajo, tiene 6 posiciones diferentes, incluida la oscilación totalmente automática.



Rejilla de 5 posiciones, control de hasta 110°

La rejilla, que oscila de derecha a izquierda, tiene 5 posiciones diferentes, incluida la oscilación totalmente automática.

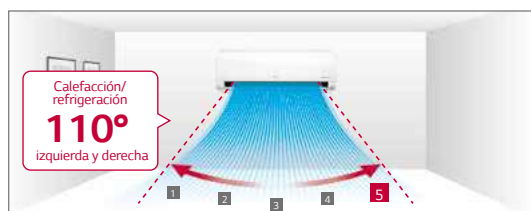

Control fácil y sencillo

La dirección del flujo de aire puede cambiarse con la aplicación LG ThinQ Wi-Fi.

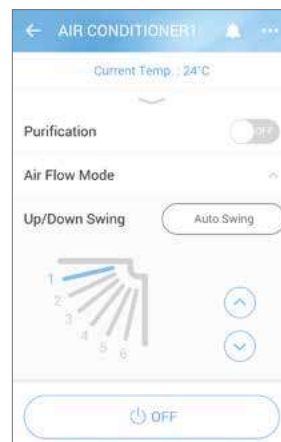

Oscilación arriba/abajo

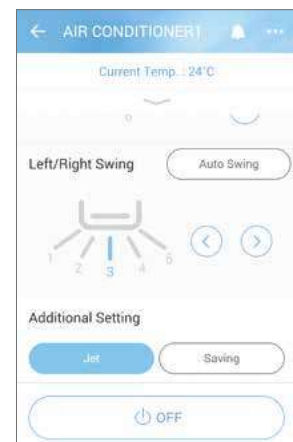

Oscilación derecha/izquierda

* El ángulo puede ser diferente en cada modelo y modo de funcionamiento.

Bajo nivel sonoro

Los aires acondicionados de LG funcionan a un bajo nivel sonoro (19 dB).

* Las especificaciones pueden variar en cada modelo.

Cómo funciona

El ventilador oblicuo único de LG

Al minimizarse la presión sobre la superficie de las hojas del ventilador al entrar en contacto con el aire, el ruido producido por la unidad de aire acondicionado se reduce hasta unos niveles remarcablemente bajos.



ALVC (control activo de la reducción de la vibración)

Un componente para el control de errores de la velocidad estima la carga para compensar los desequilibrios, causa principal de vibraciones y ruidos, lo que permite que el motor rote sin vibraciones y con unos niveles de Hz reducidos.

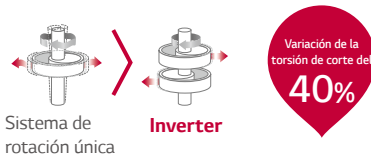

El motor BLDC del ventilador

Con un potente par de torsión e imán de neodimio, así como un control preciso de la velocidad, con 13 posiciones diferentes para proporcionar un manejo sin trabas, el motor BLDC suministra un volumen de aire sustancial y una presión estática elevada, al tiempo que mantiene unos niveles reducidos de ruido eléctrico y mecánico, lo que hace posible el funcionamiento a alta velocidad.

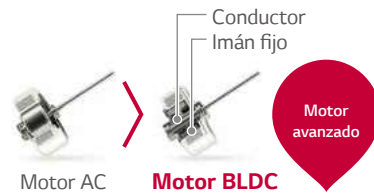

Motor AC

- Baja eficiencia.
- Problemas de calentamiento durante la revisión.
- El control preciso de la velocidad se hace difícil.

Motor BLDC

- Ruidos eléctricos y mecánicos reducidos.
- Control de velocidad preciso y constante.

Beneficios

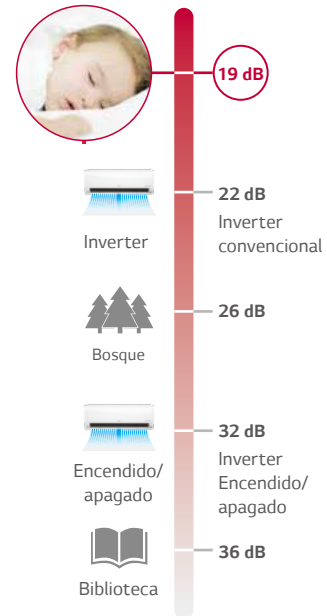

Instalación rápida y sencilla

Los aires acondicionados de LG se han diseñado para que la instalación resulte fácil y efectiva, de manera que es posible instalar varias unidades en poco tiempo.

* Las especificaciones pueden variar en cada modelo.

Concepto

Al reducir la mano de obra y el tiempo necesarios para la instalación, ahora es posible instalar más unidades en menos tiempo.

Cómo funciona

Una caja de embalaje sencilla

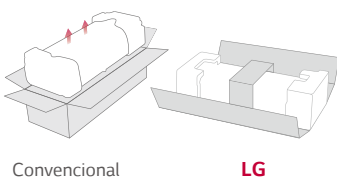

Un espacio más amplio para la conexión frigorífica

El espacio disponible para los tubos facilita todo el proceso de instalación y deja ocultas las partes más embrolladas, dando una apariencia limpia y ordenada.



Mejora de la placa de instalación

La placa de instalación tiene un mayor tamaño y se ha adaptado para reducir el tiempo de instalación.

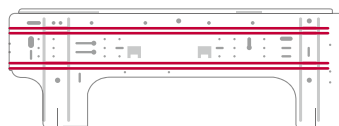

Tapa inferior desmontable

La tapa inferior del aire acondicionado se puede desmontar, para hacer más fáciles la instalación y el acceso.

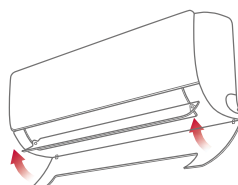

Pinza de soporte para la instalación

Una pinza de soporte da lugar al espacio adecuado entre la pared y la unidad, para que la instalación resulte aún más sencilla.

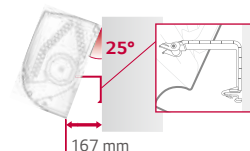

Botón rápido para la ejecución de ensayos

El botón de ensayo está oportunamente ubicado y es fácil de encontrar.

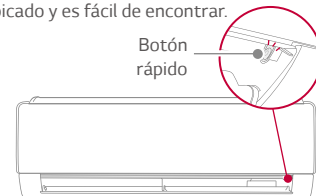

Modo Silencio

El Modo Silencio asegura al usuario una experiencia de calma y serenidad, al reducir las molestias del ruido mientras se encuentra descansando.

- * Las especificaciones pueden variar en cada modelo.
- * Sujeto a las condiciones experimentales.
- * El Modo Silencio estará en funcionamiento con solo haber ajustado el interruptor DIP que se encuentra en la PCB de la unidad de exterior.

Cómo funciona

En el Modo Silencio, el nivel general de los sonidos emitidos por la unidad de exterior cae hasta 3 dB, al mismo tiempo que el grado de los sonidos emitidos por la unidad interior también se reduce.

Pulsar el botón de silencio



Controla el compresor exterior



Resultado del ensayo

Gráfico comparativo del nivel de ruido

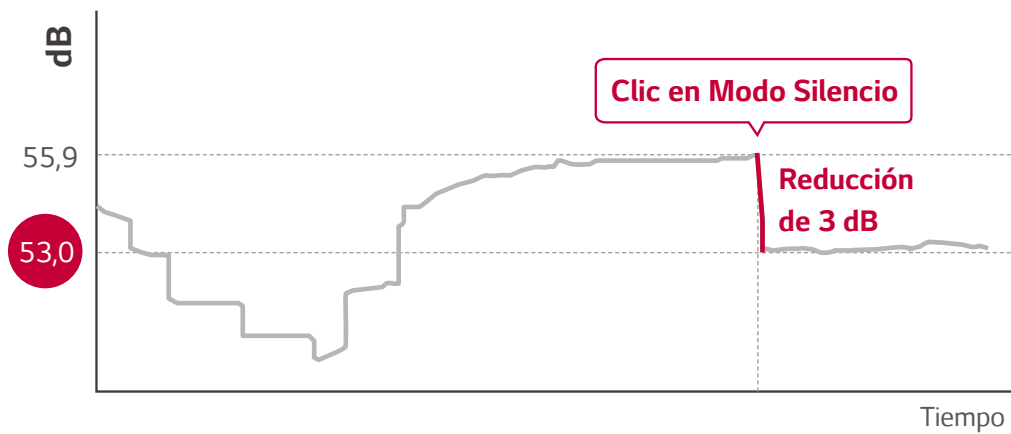

* Condiciones del ensayo
 Hipótesis: La selección del Modo Silencio reduce el ruido de una unidad de ventilación exterior en 3 dB.
 Evaluación: 36,2 dB emitidos desde el centro/pared de una unidad a una distancia de 1 metro.

Gold Fin™

El recubrimiento Gold Fin™ protege la superficie del intercambiador de calor para evitar el desgaste y la corrosión.

* Las especificaciones pueden variar en cada modelo. * Con sujeción a las condiciones experimentales.

Cómo funciona

Capa protectora resistente a la corrosión

El recubrimiento especial de color dorado en el alerón del intercambiador de calor previene contra la corrosión, ampliando la vida de la unidad.

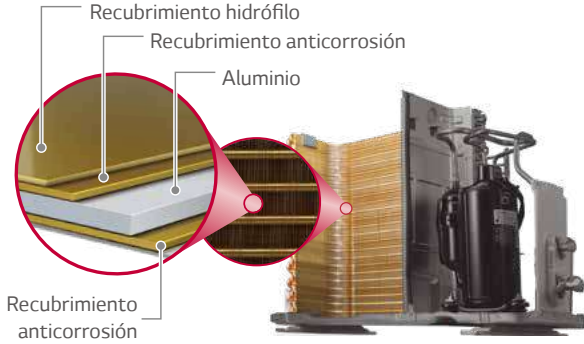

Resultado del ensayo

Alerón convencional



Gold Fin™



* Resultado 360 horas después de la exposición al cloruro de sodio.

Refrigeración rápida

La corriente de aire frío alcanza rápidamente cada esquina de la estancia, manteniendo el espacio fresco y confortable.

* Las especificaciones pueden variar en cada modelo. * Con sujeción a las condiciones experimentales.

Punto débil

Ventilador oblicuo más grande

Un ventilador oblicuo un 25% más grande que suministra un golpe de aire de gran potencia.

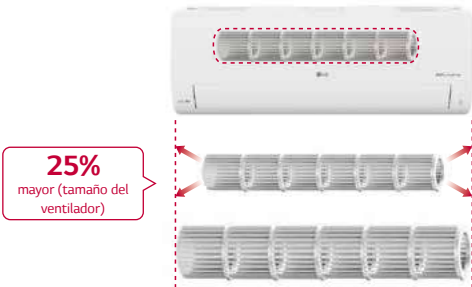

Salida de aire frío

Una salida de aire frío de mayor tamaño, con un diseño óptimo, que alcanza directamente áreas mayores y enfría los espacios mucho más rápido.

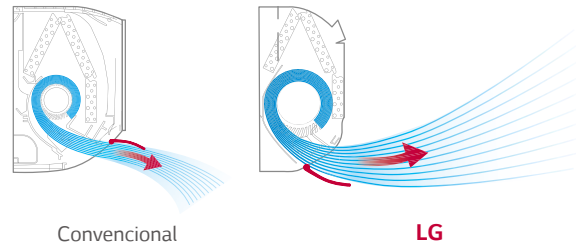

Resultado del ensayo

Resultado del ensayo

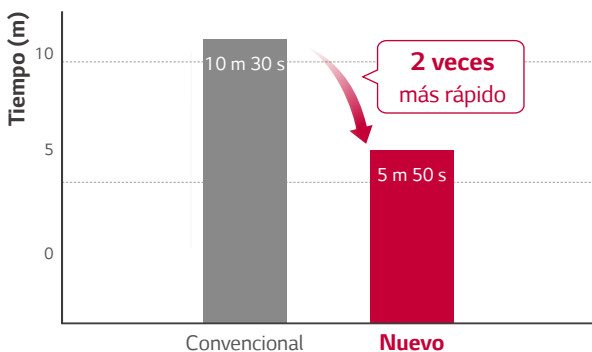

* Condiciones del ensayo:
Temperatura interior: 33 °C, Temperatura exterior: 35 °C,
Humedad relativa: 60%, Temperatura establecida: 26 °C
Tamaño de la sala de ensayos 4,3 m * 7,0 m * 2,3 m

Cambios en la temperatura en 30 minutos

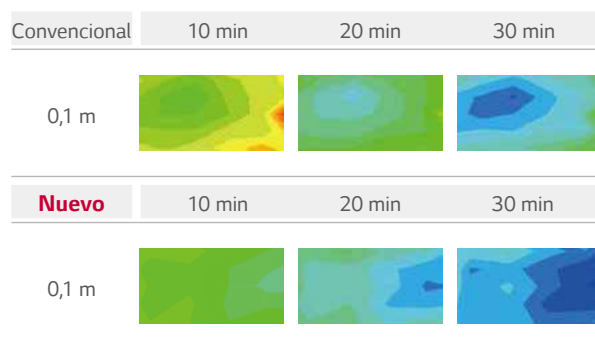

* Condiciones del ensayo:
Temperatura exterior: 35 °C, Temperatura interior: 33 °C,
Humedad: 60%, Control remoto: 26 °C Alta
Tamaño de la sala de ensayos 4,3 m * 7,0 m * 2,3 m

Jet Cool

La corriente de aire frío llega a cada esquina de la estancia, manteniendo el espacio frío y confortable.

* Las especificaciones pueden variar en cada modelo. * Con sujeción a las condiciones experimentales.

Cómo funciona

Jet Mode en un clic

Reduce la temperatura del aire de salida a 18 °C, en 30 minutos, con solo un clic.

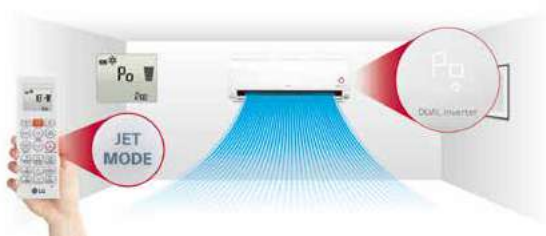

Un rendimiento más potente

Al reducir el segundo vórtice, que merma el flujo de aire que llega a la salida, y aumentar el tamaño del ventilador, la cantidad pasa a aumentar hasta 13,0 CMM.

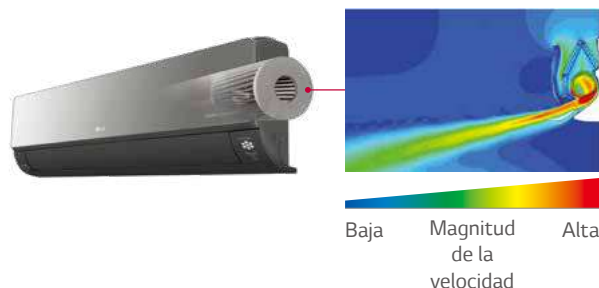

Calefacción rápida

Los sistemas de aire acondicionado residenciales de LG le darán todo el calor que necesite con el mínimo consumo de energía, calentando un espacio más amplio en un tiempo más reducido, dando así lugar a un entorno cálido y cómodo para el hogar.

* Las especificaciones pueden variar en cada modelo. * Con sujeción a las condiciones experimentales.

Cómo funciona

4 Way Auto Swing (control sencillo del flujo de aire)

4 Way Auto Swing ajusta la corriente de aire según el entorno circundante, lo que permite una distribución óptima del aire caliente en las áreas de habitación y posibilita un calentamiento más rápido.

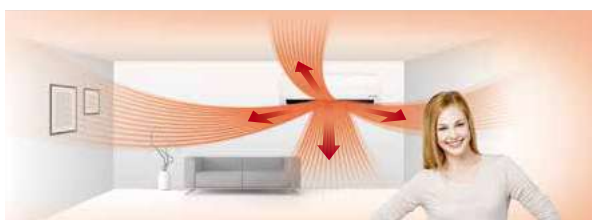

Flujo de aire vertical

En el proceso de calentamiento, la hélice mueve el aire caliente en descenso, para mantener una temperatura agradable y equilibrada en la estancia.



Beneficios y resultados del ensayo

22% calentamiento rápido

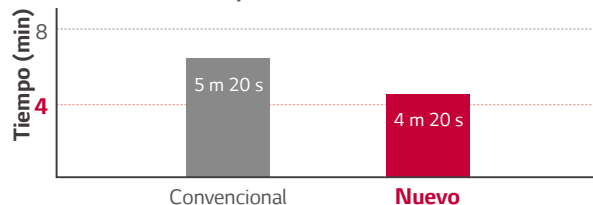

* Condiciones del ensayo:
Temperatura exterior: 7 °C, Temperatura interior: 12 °C,
Humedad: 87%, Control remoto: 30 °C Potencia

Cambios en la temperatura en 20 minutos



* Condiciones del ensayo:
Temperatura exterior: 7 °C, Temperatura interior: 12 °C,
Humedad: 87%, Control remoto: 30 °C Potencia



LG participa en el programa ECP para EUROVENT. Para ver las certificaciones: www.eurovent-certification.com

DUALCOOL PRIVILEGE

Gama

UNIDAD				9K	12K
INTERIOR				F09MT NSM	F12MT NSM
Capacidad	Refrigeración	Min. / Nominal / Máx.	kW	0,90 / 2,50 / 4,00	0,90 / 3,50 / 4,25
	Calefacción	Min. / Nominal / Máx.	kW	0,90 / 3,20 / 6,90	0,90 / 4,00 / 7,32
	Calefacción -7 °C	Nominal	kW	4,30	4,70
Entrada de alimentación	Refrigeración / Calefacción	Nominal	W	490 / 593	833 / 785
EER			W/W	5,10	4,20
SEER				9,40	9,10
Carga de diseño para refrigeración			kW	2,50	3,50
COP			W/W	5,40	5,10
SCOP		(Promedio / Más caliente)		5,10 / 6,60	5,10 / 6,60
Carga de diseño para calefacción (Promedio / Más caliente)			kW	3,70 / 2,05	3,80 / 2,05
Etiqueta energética (Escala de A+++ a D)	Refrigeración			A+++	A+++
	Calefacción	(Promedio / Más caliente)		A+++ / A+++	A+++ / A+++
Consumo energético anual	Refrigeración		kWh	93	135
	Calefacción	(Promedio / Más caliente)	kWh	1.016 / -	1.043 / -
Presión sonora	Refrigeración	S / L / M / H	dB(A)	19 / 27 / 35 / 40	19/27/35/40
	Calefacción	L / M / H	dB(A)	27 / 35 / 40	27 / 35 / 40
Potencia sonora	Refrigeración		dB(A)	60	60
Caudal de aire	Refrigeración	S / L / M / H / Máx. (Potencia)	m ³ /min	6,6 / 8,7 / 11,1 / 12,4 / 15,5	6,6 / 8,7 / 11,1 / 12,4 / 15,5
	Calefacción	L / M / H	m ³ /min	8,7 / 11,1 / 14,3	8,7 / 11,1 / 14,3
Tasa de deshumidificación			l/h	1,7	1,7
Corriente circulante	Refrigeración	Min. / Nominal / Máx.	A	1,00 / 3,80 / 8,10	1,00 / 6,10 / 8,10
	Calefacción	Min. / Nominal / Máx.	A	1,00 / 4,60 / 8,80	1,00 / 5,80 / 8,80
Corriente inicial	Refrigeración / Calefacción	Nominal	A	3,80 / 4,60	6,10 / 5,80
Alimentación			Ø / V / Hz	1 / 220-240 / 50	1 / 220-240 / 50
Interruptor			A	15	15
Cable de fuente de alimentación			N x mm ²	3 x 1,0	3 x 1,0
Cable de alimentación y transmisión			N x mm ²	4 x 1,0 (incluyendo conexión a tierra)	4 x 1,0 (incluyendo conexión a tierra)
Dimensiones			mm	857 x 295 x 235	857 x 295 x 235
Peso neto			kg	11,0	11,0
Salida del motor del ventilador			W	30	30
EXTERIOR				F09MT U24	F12MT U24
Rango de funcionamiento	Refrigeración	Min. / Máx.	°C seca	-10 / 48	-10 / 48
	Calefacción	Min. / Máx.	°C seca	-25 / 24	-25 / 24
Presión sonora	Refrigeración / Calefacción	Alta	dB(A)	48 / 50	48 / 50
Potencia sonora	Refrigeración	Alta	dB(A)	65	65
Caudal de aire		Alta	m ³ /min	49	49
Distancias frigoríficas	Líquido (ODU / IDU)	Min. / Máx.	m	3 / 20	3 / 20
	Elevación (ODU / IDU)	Min. / Máx.	m	10	10
Diámetro de la tubería	Líquido	OD (Exterior)	mm (in)	6,35 (1/4)	6,35 (1/4)
	Gas	OD (Exterior)	mm (in)	9,52 (3/8)	9,52 (3/8)
Tamaño del desagüe		OD (Exterior)	mm (in)	21,5 (27/32)	21,5 (27/32)
Refrigerante	Tipo			R32	R32
	Carga en 7,5 m		kg	1,000	1,000
	Carga adicional		t-CO ₂ eq	0,675	0,675
	GWP		g/m	20	20
Salida del motor del ventilador			W	85	85
Tipo de compresor				Compresor Dual Inverter	Compresor Dual Inverter
Peso neto			kg	43,0	43,0
Dimensiones			mm	870 x 650 x 330	870 x 650 x 330
ACCESORIOS Y OTROS					
Multicompatible				Y	Y
PI 485				-	-
Contacto seco				Y	Y
Control remoto por cable				Y	Y

* Este producto contiene gases fluorados de efecto invernadero (R32).

* S: En suspensión / L: Baja / M: Media / H: Alta.

* GWP: Potencial de calentamiento global.

* t-CO₂eq: F-gas(kg)* GWP/1000.

* Las especificaciones, el diseño y las características están sujetas a cambios sin previo aviso.

DUALCOOL DELUXE



LG participa en el programa ECP para EUROVENT.
Para ver las certificaciones: www.eurovent-certification.com

Gama

UNIDAD				9K	12K	18K	24K
INTERIOR				DC09RK NSJ	DC12RK NSJ	DC18RK NSK	DC24RK NSK
Capacidad	Refrigeración	Min. / Nominal / Máx.	kW	0,89 / 2,50 / 3,70	0,89 / 3,50 / 4,04	0,90 / 5,00 / 5,50	0,90 / 6,60 / 7,42
	Calefacción	Min. / Nominal / Máx.	kW	0,89 / 3,20 / 5,00	0,89 / 4,00 / 6,00	0,90 / 5,80 / 6,40	0,90 / 7,50 / 8,64
Entrada de alimentación	Refrigeración / Calefacción	Nominal	W	572 / 711	933 / 976	1.562 / 1.611	2.164 / 2.238
EER			W/W	4,37	3,75	3,20	3,05
SEER				7,90	7,60	7,00	6,90
Carga de diseño para refrigeración			kW	2,50	3,50	5,00	6,60
COP			W/W	4,50	4,10	3,60	3,35
SCOP		(Promedio / Más caliente)		4,60 / 5,40	4,60 / 5,40	4,30 / 5,30	4,30 / 5,30
Carga de diseño para calefacción (Promedio / Más caliente)			kW	2,80 / 1,50	2,90 / 1,50	3,90 / 2,10	5,00 / 2,70
Etiqueta energética (Escala de A+++ a D)	Refrigeración			A++	A++	A++	A++
	Calefacción	(Promedio / Más caliente)		A++ / A++	A++ / A++	A+ / A+++	A+ / A+++
Consumo energético anual	Refrigeración		kWh	111	161	250	335
	Calefacción	(Promedio / Más caliente)	kWh	852 / 389	883 / 389	1.270 / 555	1.628 / 713
Presión sonora	Refrigeración	S / L / M / H	dB(A)	19 / 27 / 37 / 42	19 / 27 / 37 / 42	31 / 34 / 39 / 44	31 / 34 / 42 / 47
	Calefacción	L / M / H	dB(A)	27 / 37 / 42	27 / 37 / 42	34 / 39 / 44	34 / 42 / 47
Potencia sonora	Refrigeración		dB(A)	60	60	60	65
Caudal de aire	Refrigeración	S / L / M / H / Máx. (Potencia)	m³/min	3,5 / 5,5 / 9,0 / 11,0 / 13,0	3,5 / 5,5 / 9,0 / 11,0 / 13,0	8,0 / 10,5 / 13,0 / 14,5 / 15,5	8,0 / 10,5 / 13,1 / 16,1 / 18,3
	Calefacción	L / M / H	m³/min	6,5 / 9,0 / 11,0	6,5 / 9,0 / 11,0	11,0 / 13,5 / 16,0	11,0 / 14,3 / 17,6
Tasa de deshumidificación			l/h	1,1	1,3	1,8	2,5
Corriente circulante	Refrigeración	Min. / Nominal / Máx.	A	1,00 / 2,50 / 6,00	1,00 / 4,00 / 6,00	1,20 / 6,90 / 9,00	1,20 / 9,80 / 14,00
	Calefacción	Min. / Nominal / Máx.	A	1,00 / 3,20 / 7,00	1,00 / 4,30 / 7,00	1,20 / 7,10 / 9,50	1,20 / 10,40 / 14,00
Corriente inicial	Refrigeración / Calefacción	Nominal	A	2,50 / 3,20	4,00 / 4,30	6,90 / 7,10	9,80 / 10,00
Alimentación			Ø / V / Hz	1 / 220-240 / 50	1 / 220-240 / 50	1 / 220-240 / 50	1 / 220-240 / 50
Interruptor			A	15	15	20	25
Cable de fuente de alimentación			N x mm²	3 x 1,0	3 x 1,0	3 x 1,5	3 x 2,5
				4 x 1,0	4 x 1,0	4 x 1,0	4 x 1,0
Cable de alimentación y transmisión			N x mm²	(Conexión a tierra incluida)	(Conexión a tierra incluida)	(Conexión a tierra incluida)	(Conexión a tierra incluida)
Dimensiones			mm	837 x 308 x 189	837 x 308 x 189	998 x 345 x 210	998 x 345 x 210
Peso neto			kg	9,1	9,1	11,9	12,7
Salida del motor del ventilador			W	30	30	30	58
EXTERIOR				DC09RK UL2	DC12RK UL2	DC18RK UL2	DC24RK U24
Rango de funcionamiento	Refrigeración	Min. / Máx.	°C seca	-15 / 48	-15 / 48	-15 / 48	-15 / 48
	Calefacción	Min. / Máx.	°C seca	-15 / 24	-15 / 24	-10 / 24	-10 / 24
Presión sonora	Refrigeración / Calefacción	Alta	dB(A)	49 / 51	49 / 51	53 / 55	54 / 57
Potencia sonora	Refrigeración	Alta	dB(A)	65	65	65	70
Caudal de aire		Alta	m³/min	35	35	35	49
Distancias frigoríficas	Líquido (ODU / IDU)	Min. / Máx.	m	3 / 20	3 / 20	3 / 20	3 / 30
	Elevación (ODU / IDU)	Min. / Máx.	m	10	10	10	15
Diámetro de la tubería	Líquido	OD (Exterior)	mm (in)	6,35 (1/4)	6,35 (1/4)	6,35 (1/4)	6,35 (1/4)
	Gas	OD (Exterior)	mm (in)	9,52 (3/8)	9,52 (3/8)	12,7 (1/2)	15,88 (5/8)
Tamaño del desagüe		OD (Exterior)	mm (in)	21,5 (27/32)	21,5 (27/32)	21,5 (27/32)	21,5 (27/32)
Refrigerante	Tipo			R32	R32	R32	R32
	Carga en 7,5 m		kg	0,800	0,800	1,000	1,100
			t-CO ₂ eq	0,540	0,540	0,675	0,743
	Carga adicional GWP		g/m	20	20	20	20
Salida del motor del ventilador			W	675	675	675	675
Salida del motor del ventilador			W	43	43	43	85
Tipo de compresor				Rotación doble del inversor	Rotación doble del inversor	Rotación doble del inversor	Rotación doble del inversor
Peso neto			kg	34,1	34,1	34,4	46,0
Dimensiones			mm	770 x 545 x 288	770 x 545 x 288	770 x 545 x 288	870 x 650 x 330
ACCESORIOS Y OTROS							
Multicompatible				Y	Y	Y	Y
PI 485				Y	Y	Y	Y
Contacto seco				Y	Y	Y	Y
Control remoto por cable				Y	Y	Y	Y

* Este producto contiene gases fluorados de efecto invernadero (R32).

* S: En suspensión / L: Baja / M: Media / H: Alta.

* GWP: Potencial de calentamiento global.

* t-CO₂eq: F-gas(kg)* GWP/1000.

* Las especificaciones, el diseño y las características están sujetas a cambios sin previo aviso.



LG participa en el programa ECP para EUROVENT. Para ver las certificaciones: www.eurovent-certification.com

ARTCOOL GALLERY

GAMA DOMÉSTICA

RESIDENCIAL 1X1

Gama

UNIDAD				9K	12K
INTERIOR				A09FT NSF	A12FT NSF
Capacidad	Refrigeración	Mín. / Nominal / Máx.	kW	0,89 / 2,50 / 3,70	0,89 / 3,50 / 4,04
	Calefacción	Mín. / Nominal / Máx.	kW	0,89 / 3,30 / 4,10	0,89 / 4,00 / 5,10
	Calefacción -7 °C	Nominal	kW	3,20	3,50
Entrada de alimentación	Refrigeración / Calefacción	Nominal	W	658 / 831	1.050 / 1.108
EER			W/W	3,80	3,33
SEER				6,80	6,60
Carga de diseño para refrigeración			kW	2,50	3,50
COP			W/W	3,97	3,61
SCOP		(Promedio / Más caliente)		4,00 / 4,60	4,00 / 4,60
Carga de diseño para calefacción (Promedio / Más caliente)			kW	2,70 / 1,50	2,70 / 1,50
Etiqueta energética (Escala de A+++ a D)	Refrigeración			A++	A++
	Calefacción	(Promedio / Más caliente)		A+ / A++	A+ / A++
Consumo energético anual	Refrigeración		kWh	129	186
	Calefacción	(Promedio / Más caliente)	kWh	945 / 457	945 / 457
Presión sonora	Refrigeración	S / L / M / H	dB(A)	27 / 35 / 39 / 45	27 / 35 / 39 / 45
	Calefacción	L / M / H	dB(A)	35 / 39 / 45	35 / 39 / 45
Potencia sonora	Refrigeración		dB(A)	60	60
Caudal de aire	Refrigeración	S / L / M / H / Máx. (Potencia)	m³/min	6,0 / 7,6 / 9,0 / 10,0	6,0 / 7,6 / 9,0 / 10,0
	Calefacción	L / M / H	m³/min	6,1 / 7,8 / 9,3	6,1 / 7,8 / 9,3
Tasa de deshumidificación			l/h	1,1	1,3
Corriente circulante	Refrigeración	Mín. / Nominal / Máx.	A	1,10 / 3,20 / 6,00	1,10 / 4,90 / 6,00
	Calefacción	Mín. / Nominal / Máx.	A	1,10 / 4,10 / 7,00	1,10 / 5,10 / 7,00
Corriente inicial	Refrigeración / Calefacción	Nominal	A	3,20 / 4,10	4,90 / 5,10
Alimentación			Ø / V / Hz	1 / 220-240 / 50	1 / 220-240 / 50
Interruptor			A	15	15
Cable de fuente de alimentación			N x mm²	3 x 1,0	3 x 1,0
Cable de alimentación y transmisión			N x mm²	4 x 1,0 (incluyendo conexión a tierra)	4 x 1,0 (incluyendo conexión a tierra)
Dimensiones			mm	600 x 600 x 146	600 x 600 x 146
Peso neto			kg	14,4	14,4
Salida del motor del ventilador			W	16,7	16,7
EXTERIOR				A09FT UL2	A12FT UL2
Rango de funcionamiento	Refrigeración	Mín. / Máx.	°C seca	-15 / 48	-15 / 48
	Calefacción	Mín. / Máx.	°C seca	-10 / 24	-10 / 24
Presión sonora	Refrigeración / Calefacción	Alta	dB(A)	51 / 51	51 / 51
Potencia sonora	Refrigeración	Alta	dB(A)	65	65
Caudal de aire		Alta	m³/min	35	35
Distancias frigoríficas	Líquido (ODU / IDU)	Mín. / Máx.	m	3 / 20	3 / 20
	Elevación (ODU / IDU)	Mín. / Máx.	m	10	10
Diámetro de la tubería	Líquido	OD (Exterior)	mm (in)	6,35 (1/4)	6,35 (1/4)
	Gas	OD (Exterior)	mm (in)	9,52 (3/8)	9,52 (3/8)
Tamaño del desagüe		OD (Exterior)	mm (in)	21,5 (27/32)	21,5 (27/32)
Refrigerante	Tipo			R32	R32
	Carga en 7,5 m		kg	0,800	0,800
	Carga adicional		t-CO ₂ eq	0,540	0,540
	GWP		g/m	20	20
Salida del motor del ventilador			W	43	43
Tipo de compresor				Compresor Dual Inverter	Compresor Dual Inverter
Peso neto			kg	34,4	34,4
Dimensiones			mm	770 x 545 x 288	770 x 545 x 288
ACCESORIOS Y OTROS					
Multicompatible				-	-
PI 485				Y	Y
Contacto seco				Y	Y
Control remoto por cable				-	-

* Este producto contiene gases fluorados de efecto invernadero (R32).
 * S: En suspensión / L: Baja / M: Media / H: Alta.
 * GWP: Potencial de calentamiento global.
 * t-CO₂eq: F-gas(kg)* GWP/1000.
 * Las especificaciones, el diseño y las características están sujetas a cambios sin previo aviso.

ARTCOOL MIRROR



LG participa en el programa ECP para EUROVENT. Para ver las certificaciones: www.eurovent-certification.com

Gama

UNIDAD				9K	12K	18K	24K
INTERIOR				AC09BK NSJ	AC12BK NSJ	AC18BK NSK	AC24BK NSK
Capacidad	Refrigeración	Min. / Nominal / Máx.	kW	0,89 / 2,50 / 3,70	0,89 / 3,50 / 4,04	0,90 / 5,00 / 5,50	0,90 / 6,60 / 7,42
	Calefacción	Min. / Nominal / Máx.	kW	0,89 / 3,30 / 4,10	0,89 / 4,00 / 5,10	0,90 / 5,80 / 6,40	0,90 / 7,50 / 8,64
	Calefacción -7 °C	Nominal	kW	2,60	3,00	4,20	6,00
Entrada de alimentación	Refrigeración / Calefacción	Nominal	W	656 / 800	1.080 / 1.050	1.562 / 1.611	2.164 / 2.238
			W/W	3,81	3,24	3,20	3,05
SEER			W/W	7,00	6,60	7,00	6,90
Carga de diseño para refrigeración			kW	2,50	3,50	5,00	6,60
COP			W/W	4,13	3,81	3,60	3,35
SCOP		(Promedio / Más caliente)		4,00 / 4,90	4,00 / 4,90	4,30 / 5,30	4,30 / 5,30
Carga de diseño para calefacción			kW	2,50 / 1,30	2,50 / 1,30	3,90 / 2,10	5,00 / 2,70
Etiqueta energética (Escala de A+++ a D)	Refrigeración			A++	A++	A++	A++
	Calefacción	(Promedio / Más caliente)		A+ / A++	A+ / A++	A+ / A+++	A+ / A+++
Consumo energético anual	Refrigeración		kWh	125	186	250	335
	Calefacción	(Promedio / Más caliente)	kWh	875 / 371	875 / 371	1.270 / 555	1.628 / 713
Presión sonora	Refrigeración	S / L / M / H	dB(A)	19 / 27 / 35 / 41	19 / 27 / 35 / 41	31 / 34 / 39 / 44	31 / 34 / 42 / 47
	Calefacción	L / M / H	dB(A)	27 / 35 / 41	27 / 35 / 41	34 / 39 / 44	34 / 42 / 47
Potencia sonora	Refrigeración		dB(A)	59	59	60	65
Caudal de aire	Refrigeración	S / L / M / H / Máx. (Potencia)	m³/min	3,0 / 4,2 / 7,5 / 10,0 / 12,5	3,0 / 4,2 / 7,5 / 10,0 / 12,5	8,0 / 10,5 / 13,0 / 14,5 / 15,5	8,0 / 10,5 / 13,1 / 16,1 / 18,3
	Calefacción	L / M / H	m³/min	5,6 / 7,2 / 10,0	5,6 / 7,2 / 10,0	11,0 / 13,5 / 16,0	11,0 / 14,3 / 17,6
Tasa de deshumidificación			l/h	1,1	1,3	1,8	2,5
Corriente circulante	Refrigeración	Min. / Nominal / Máx.	A	1,10 / 3,30 / 6,00	1,10 / 4,70 / 6,00	1,20 / 6,90 / 9,00	1,20 / 9,80 / 14,00
	Calefacción	Min. / Nominal / Máx.	A	1,10 / 4,00 / 7,00	1,10 / 4,70 / 7,00	1,20 / 7,10 / 9,50	1,20 / 10,00 / 14,00
Corriente inicial	Refrigeración / Calefacción	Nominal	A	3,30 / 4,00	4,70 / 4,70	6,90 / 7,10	9,80 / 10,00
Alimentación			Ø / V / Hz	1 / 220-240 / 50	1 / 220-240 / 50	1 / 220-240 / 50	1 / 220-240 / 50
Interruptor			A	15	15	20	25
Cable de fuente de alimentación			N x mm²	3 x 1,0	3 x 1,0	3 x 1,5	3 x 2,5
Cable de alimentación y transmisión			N x mm²	4 x 1,0	4 x 1,0	4 x 1,0	4 x 1,0
				(Conexión a tierra incluida)	(Conexión a tierra incluida)	(Conexión a tierra incluida)	(Conexión a tierra incluida)
Dimensiones			mm	837 x 308 x 192	837 x 308 x 192	998 x 345 x 212	998 x 345 x 212
Peso neto			kg	9,9	9,9	12,8	13,5
Salida del motor del ventilador			W	30	30	30	58
EXTERIOR				AC09BK UA3	AC12BK UA3	AC18BK UL2	AC24BK U24
Rango de funcionamiento	Refrigeración	Min. / Máx.	°C seca	-10 / 48	-10 / 48	-15 / 48	-15 / 48
	Calefacción	Min. / Máx.	°C seca	-10 / 24	-10 / 24	-10 / 24	-10 / 24
Presión sonora	Refrigeración / Calefacción	Alta	dB(A)	48 / 50	48 / 50	53 / 55	54 / 57
Potencia sonora	Refrigeración	Alta	dB(A)	65	65	65	70
Caudal de aire			m³/min	27	27	35	49
Distancias frigoríficas	Líquido (ODU / IDU)	Min. / Máx.	m	3 / 15	3 / 15	3 / 20	3 / 30
	Elevación (ODU / IDU)	Min. / Máx.	m	7	7	10	15
Diámetro de la tubería	Líquido	OD (Exterior)	mm (in)	6,35 (1/4)	6,35 (1/4)	6,35 (1/4)	6,35 (1/4)
	Gas	OD (Exterior)	mm (in)	9,52 (3/8)	9,52 (3/8)	12,7 (1/2)	15,88 (5/8)
Tamaño del desagüe		OD (Exterior)	mm (in)	21,5 (27/32)	21,5 (27/32)	21,5 (27/32)	21,5 (27/32)
Refrigerante	Tipo			R32	R32	R32	R32
	Carga en 7,5 m		kg	0,700	0,700	1,000	1,100
	Carga adicional		t-CO ₂ eq	0,473	0,473	0,675	0,743
	GWP		g/m	20	20	20	20
Salida del motor del ventilador			W	675	675	675	675
Tipo de compresor				Compresor Dual Inverter	Compresor Dual Inverter	Compresor Dual Inverter	Compresor Dual Inverter
Peso neto			kg	26,0	26,0	35,2	46,4
Dimensiones			mm	717 X 495 X 230	717 X 495 X 230	770 X 545 X 288	870 X 650 X 330
ACCESORIOS Y OTROS							
Multicompatible				Y	Y	Y	Y
PI 485				-	-	-	-
Contacto seco				Y	Y	Y	Y
Control remoto por cable				Y	Y	Y	Y

* Este producto contiene gases fluorados de efecto invernadero (R32).

* S: En suspensión / L: Baja / M: Media / H: Alta.

* GWP: Potencial de calentamiento global.

* t-CO₂eq: F-gas(kg)* GWP/1000.

* Las especificaciones, el diseño y las características están sujetas a cambios sin previo aviso.



LG participa en el programa ECP para EUROVENT. Para ver las certificaciones: www.eurovent-certification.com

DUALCOOL CONFORT

GAMA DOMÉSTICA

RESIDENCIAL 1X1

Gama

UNIDAD				9K	12K	18K	24K
INTERIOR				S09ET NSJ	S12ET NSJ	S18ET NSK	S24ET NSK
Capacidad	Refrigeración	Min. / Nominal / Máx.	kW	0,89 / 2,50 / 3,70	0,89 / 3,50 / 4,04	0,90 / 5,00 / 5,50	0,90 / 6,60 / 7,42
	Calefacción	Min. / Nominal / Máx.	kW	0,89 / 3,30 / 4,10	0,89 / 4,00 / 5,10	0,90 / 5,80 / 6,40	0,90 / 7,50 / 8,64
Entrada de alimentación	Refrigeración / Calefacción	Nominal	W	656 / 800	1.080 / 1.050	1.562 / 1.611	2164 / 2238
			W/W	3,81	3,24	3,20	3,05
EER				7,00	6,60	7,00	6,90
SEER				2,50	3,50	5,00	6,60
Carga de diseño para refrigeración			kW	4,13	3,81	3,60	3,35
COP			W/W	4,00 / 4,90	4,00 / 4,90	4,30 / 5,30	4,30 / 5,30
SCOP		(Promedio / Más caliente)		2,50 / 1,30	2,50 / 1,30	3,90 / 2,10	5,00 / 2,70
Carga de diseño para calefacción		(Promedio / Más caliente)	kW	A++	A++	A++	A++
Etiqueta energética	Refrigeración			A+ / A++	A+ / A++	A+ / A+++	A+ / A+++
(Escala de A+++ a D)	Calefacción	(Promedio / Más caliente)		125	186	250	335
Consumo energético anual	Refrigeración		kWh	875 / 371	875 / 371	1.270 / 555	1.628 / 713
	Calefacción	(Promedio / Más caliente)	kWh	19 / 27 / 35 / 41	19 / 27 / 35 / 41	31 / 34 / 39 / 44	31 / 34 / 42 / 47
Presión sonora	Refrigeración	S / L / M / H	dB(A)	27 / 35 / 41	27 / 35 / 41	34 / 39 / 44	34 / 42 / 47
	Calefacción	L / M / H	dB(A)	59	59	60	65
Potencia sonora	Refrigeración		dB(A)	3,0 / 4,2 / 7,5 / 10,0 / 12,5	3,0 / 4,2 / 7,5 / 10,0 / 12,5	8,0 / 10,5 / 13,0 / 14,5 / 15,5	8,0 / 10,5 / 13,1 / 16,1 / 18,3
Caudal de aire	Refrigeración	S / L / M / H / Máx. (Potencia)	m ³ /min	5,6 / 7,2 / 10,0	5,6 / 7,2 / 10,0	11,0 / 13,5 / 16,0	11,0 / 14,3 / 17,6
	Calefacción	L / M / H	m ³ /min	1,1	1,3	1,8	2,5
Tasa de deshumidificación			l/h	1,10 / 3,30 / 6,00	1,10 / 4,70 / 6,00	1,20 / 6,90 / 9,00	1,20 / 9,80 / 14,00
Corriente circulante	Refrigeración	Min. / Nominal / Máx.	A	1,10 / 4,00 / 7,00	1,10 / 4,70 / 7,00	1,20 / 7,10 / 9,50	1,20 / 10,00 / 14,00
	Calefacción	Min. / Nominal / Máx.	A	3,30 / 4,00	4,70 / 4,70	6,90 / 7,10	9,80 / 10,00
Corriente inicial	Refrigeración / Calefacción	Nominal	A	1 / 220-240 / 50	1 / 220-240 / 50	1 / 220-240 / 50	1 / 220-240 / 50
Alimentación			Ø / V / Hz	15	15	20	25
Interruptor			A	3 x 1,0	3 x 1,0	3 x 1,5	3 x 2,5
Cable de fuente de alimentación			N x mm ²	4 x 1,0	4 x 1,0	4 x 1,0	4 x 1,0
Cable de alimentación y transmisión			N x mm ²	(Conexión a tierra incluida)	(Conexión a tierra incluida)	(Conexión a tierra incluida)	(Conexión a tierra incluida)
Dimensiones			mm	837 x 308 x 189	837 x 308 x 189	998 x 345 x 210	998 x 345 x 210
Peso neto			kg	8,7	8,7	11,9	12,7
Salida del motor del ventilador			W	30	30	30	58
EXTERIOR				S09ET UA3	S12ET UA3	S18ET UL2	S24ET U24
Rango de funcionamiento	Refrigeración	Min. / Máx.	°C seca	-10 / 48	-10 / 48	-15 / 48	-15 / 48
	Calefacción	Min. / Máx.	°C seca	-10 / 24	-10 / 24	-10 / 24	-10 / 24
Presión sonora	Refrigeración / Calefacción	Alta	dB(A)	48 / 50	48 / 50	53 / 55	54 / 57
Potencia sonora	Refrigeración	Alta	dB(A)	65	65	65	70
Caudal de aire		Alta	m ³ /min	27	27	35	49
Distancias frigoríficas	Líquido (ODU / IDU)	Min. / Máx.	m	3 / 15	3 / 15	3 / 20	3 / 30
	Elevación (ODU / IDU)	Min. / Máx.	m	7	7	10	15
Diámetro de la tubería	Líquido	OD (Exterior)	mm (in)	6,35 (1/4)	6,35 (1/4)	6,35 (1/4)	6,35 (1/4)
	Gas	OD (Exterior)	mm (in)	9,52 (3/8)	9,52 (3/8)	12,7 (1/2)	15,88 (5/8)
Tamaño del desagüe		OD (Exterior)	mm (in)	21,5 (27/32)	21,5 (27/32)	21,5 (27/32)	21,5 (27/32)
Refrigerante	Tipo			R32	R32	R32	R32
	Carga en 7,5 m		kg	0,700	0,700	1,000	1,100
	Carga adicional		t-CO ₂ eq	0,473	0,473	0,675	0,743
	GWP		g/m	20	20	20	20
Salida del motor del ventilador			W	675	675	675	675
Tipo de compresor				43	43	43	85
Peso neto			kg	Compresor Dual Inverter	Compresor Dual Inverter	Compresor Dual Inverter	Compresor Dual Inverter
Dimensiones			mm	25,1	25,1	34,4	46,0
717 x 495 x 230				717 x 495 x 230	717 x 495 x 230	770 x 545 x 288	870 x 650 x 330
ACCESORIOS Y OTROS							
Multicompatible				Y	Y	Y	Y
PI 485				-	-	-	-
Contacto seco				Y	Y	Y	Y
Control remoto por cable				Y	Y	Y	Y

* Este producto contiene gases fluorados de efecto invernadero (R32).
 * S: En suspensión / L: Baja / M: Media / H: Alta.
 * GWP: Potencial de calentamiento global.
 * t-CO₂eq: F-gas(kg)* GWP/1000.
 * Las especificaciones, el diseño y las características están sujetas a cambios sin previo aviso.

		ARTCOOL			DUALCOOL	
		Gallery	Mirror	Privilege	Deluxe	Confort
Control remoto por cable	9k	-	Y	Y	Y	Y
	12k	-	Y	Y	Y	Y
	15k					
	18k		Y		Y	Y
	24k		Y		Y	Y
PI 485	9k	Y	-	-	Y*	-
	12k	Y	-	-	Y*	-
	15k					
	18k		-		Y*	-
	24k		-		Y*	-
Contacto seco	9k	Y	Y	Y	Y	Y
	12k	Y	Y	Y	Y	Y
	15k					
	18k		Y		Y	Y
	24k		Y		Y	Y

* Y: Disponible

* Es posible que no funcione en conexión con las unidades de exterior Multi 14k y 16k.

Control remoto por cable



Estándar III
PREMTB100



Estándar III
PREMTBB10



Estándar II
PREMTB001



Estándar II
PREMTBB01

Modelo	PREMTB100 PREMTBB10	PREMTB001 PREMTBB01
Modo de funcionamiento	Encendido / Apagado, Control de velocidad del ventilador, Ajuste de la temperatura	
Cambio de modo	Refrigeración, Calefacción, Auto, Deshumidificación, Ventilador	
Oscilación automática / Control de paleta	•	•
Reserva	Simple, Suspensión, Encendido / Apagado, Semanal, Vacaciones	
Indicador de tiempo	•	•
Compensación de fallo eléctrico	•	•
Bloqueo para niños	•	•
LED de estado de funcionamiento	•	•
Indicador de temperatura interior	•	•
Receptor del control remoto inalámbrico	-	•
Tamaño (ancho x alto x profundo, mm)	120 x 120 x 16	120 x 121 x 16
Retroiluminación	•	•
Indicador de estado de la calidad del aire	-	-

* Consulte el LDP de cada modelo para saber qué modelos son compatibles.

PI 485



PMNFP14A1

Potencia: Fase única AC 220 V 50/60 Hz
 Número máx. de unidades de interior que pueden conectarse: 64 UNIDADES
 Modelos de aplicación: RAC / Multi / Single / Therma V

* Consulte el LDP de cada modelo para saber qué modelos son compatibles.

Contacto seco



PDRYCB000

PDRYCB400



PDRYCB320

PDRYCB500

* Consulte el LDP de cada modelo para saber qué modelos son compatibles.

Modelo	PDRYCB000	PDRYCB400	PDRYCB320	PDRYCB500
Punto de contacto	1 punto de control	2 puntos de control	8 puntos de control	Modbus RTU
Entrada de alimentación	220 V AC de la fuente de alimentación externa	5 V y 12 V CC del PCB de la unidad interior	5 V y 12 V CC del PCB de la unidad interior	5 V y 12 V CC del PDB de la unidad interior
Tensión / Sin entrada de tensión	-	•	•	-
Control de encendido/apagado	•	•	•	•
Bloquear/desbloquear	•	•	•	
Ajuste de la velocidad del ventilador	-	-	•	•
Apagado del termostato	-	•	•	-
Ahorro de energía	-	•	-	-
Ajuste de la temperatura	-	•	•	•
Seguimiento de errores	•	•	•	•
Seguimiento del funcionamiento	•	•	•	•

Control remoto



Dualcool Privilege, Dualcool Deluxe, Artcool Gallery, Artcool Mirror, Dualcool Confort.

Botón	Indicación	Descripción
	-	Para apagado/encendido del aire acondicionado
	88°C	Para ajustar la temperatura ambiente deseada, ya se trate del modo de refrigeración, calefacción o transición automática.
COMFORT AIR	-	Para ajustar el flujo de aire a una ráfaga indirecta.
LIGHT OFF	-	Para ajustar la luminosidad del indicador de la unidad exterior.
MODE		Para seleccionar el modo refrigeración.
		Para seleccionar el modo calefacción
		Para seleccionar el modo deshumidificación
		Para seleccionar el modo ventilador.
FAN SPEED		Para seleccionar la transición automática / modo de funcionamiento automático
		Para ajustar la velocidad del ventilador.
ENERGY CTRL.	-	Para disfrutar de los efectos del ahorro energético.
JET MODE	PO	Para cambiar rápidamente la temperatura de la estancia.
		Para ajustar la dirección del flujo del aire en vertical o en horizontal.
ROOM TEMP		Para ver la temperatura de la estancia.
°C ↔ °F [5 s]		Para cambiar la unidad de °C a °F y viceversa.
SET/CANCEL	-	Para establecer/cancelar las funciones y el temporizador.
	-	Para ajustar la hora.
	-	Para encender/apagar el aire acondicionado de forma automática.
	-	Para cancelar los ajustes del temporizador.

* Las especificaciones del control remoto pueden variar en cada modelo.

* Las especificaciones, el diseño y las características del control remoto están sujetas a cambios sin previo aviso.

MULTI INVERTER R32

UNIDADES INTERIORES Y EXTERIORES / PARED







/ CASSETTE / CONSOLA





UNIDADES INTERIORES

● Solo Multi ○● Compatible con el Residential Single Split ○◎ Compatible con el Commercial Single Split

kBTU/h			5	7	9	12	15	18	24
kW			1,5	2,1	2,6	3,5	4,2	5,3	7,0
ARTCOOL Mirror	 NUEVO UVnano [™] Wi-Fi R32				○● AC09BK NSJ	○● AC12BK NSJ		○● AC18BK NSK	○● AC24BK NSK
		Confort	 NUEVO Wi-Fi R32			○● PC09SK NSJ	○● PC12SK NSJ		○● PC18SK NSK
4 Way Cassette	 R32				○◎ CT09F NRO	○◎ CT12F NRO		○◎ CT18F NQO	○◎ CT24F NB0
Conducto oculto en el techo	Presión estática media/alta	 R32						○◎ CM18F N10	○◎ CM24F N10
	Presión estática baja	 R32				○◎ CL09F N50	○◎ CL12F N50		○◎ CL18F N60
		 R32							○◎ CL24F N30
	Consola	 R32				○◎ UQ09.NA0	○◎ UQ12.NA0		

UNIDADES EXTERIORES

kBTU/h	14	16	18	21	24	27	30
kW	4,1	4,7	5,3	6,2	7,0	7,9	8,8
Multi 	 MU2R15 ULO 2 interiores	 MU2R17 ULO 2 interiores	 MU3R19 U21 3 interiores	 MU3R21 U21 3 interiores	 MU4R25 U21 4 interiores	 MU4R27 U40 4 interiores	 MU5R30 U40 5 interiores

* Todas las unidades de interior son compatibles con las unidades de exterior R410A.

Seleccione su unidad Multi

UNIDAD EXTERIOR	REFRIGERANTE	UNIDADES INTERIORES	MÁXIMO TAMAÑO DE LA UNIDAD INTERIOR (POR ÍNDICE)	ÍNDICE MÁXIMO DE LA COMBINACIÓN	SISTEMA DE DISTRIBUCIÓN	POTENCIA FRIGORÍFICA NOMINAL (kW)	POTENCIA CALORÍFICA NOMINAL (kW)
MU2R15	R32	2	12	21	Multitubería	4,1	4,7
MU2R17	R32	2	12	24	Multitubería	4,7	5,3
MU3R19	R32	3	18	30	Multitubería	5,3	6,3
MU3R21	R32	3	18	33	Multitubería	6,1	7
MU4R25	R32	4	24	39	Multitubería	7	8,4
MU4R27	R32	4	24	41	Multitubería	7,9	9,1
MU5R30	R32	5	24	48	Multitubería	8,8	10,1

VISIÓN GENERAL DE LAS CARACTERÍSTICAS

REFRIGERANTE		R32		
TIPO		MULTICONDUCCIÓN		
kBTU/h		14	16	18
kW		4,1	4,7	5,3
Eficiencia energética	Comp. BLDC y motor del ventilador	•	•	•
	Certificación Eurovent	•	•	•
	Control de tensión variable			•
	Wide Louver Plus Fin	•	•	•
	Recorrido del intercambiador de calor optimizado	•	•	•
	Inicio con ahorro energético			•
	Control de los picos de consumo	•	•	•
	Modo espera	•	•	•
	Modo bloqueo	•	•	•
Durabilidad extrema	Compresor R1			
	Compresor Twin Rotary	•	•	•
	Control de la presión con sensor inteligente			•
	Recubrimiento Black Fin	•	•	•
Confort y bienestar	Refrigeración y calefacción rápidas			•
	Funcionamiento nocturno silencioso	•	•	•
	Comprobación de errores en el cableado	•	•	•
	LG MV	•	•	•
	Conexión de los PI-485			•
	Funcionamiento forzado de la refrigeración	•	•	•

VISIÓN GENERAL DE LAS CARACTERÍSTICAS

R32				
MULTICONDUCCIÓN				
21		24	27	30
6,2		7,0	7,9	8,8
•		•	•	•
•		•	•	•
•		•	•	•
•		•	•	•
•		•	•	•
•		•	•	•
•		•	•	•
•		•	•	•
•		•	•	•
•		•	•	•
•		•	•	•
•		•	•	•
•		•	•	•
•		•	•	•
•		•	•	•
•		•	•	•
•		•	•	•
•		•	•	•
•		•	•	•
•		•	•	•
•		•	•	•

CARACTERÍSTICAS CLAVE

LA SOLUCIÓN PERFECTA PARA VARIAS ESTANCIAS



Eficiencia energética | Durabilidad extrema | Confort y bienestar

El sistema Multi Split de LG proporciona una refrigeración y una calefacción potentes y eficaces, dos, tres, cuatro y hasta cinco unidades interiores, que funcionan con una sola unidad exterior.

La avanzada tecnología inverter de LG proporciona un potente rendimiento al tiempo que consume menos energía, ocupa menos espacio, genera menos ruido y tiene una mejor presencia que dos o más sistemas Split individuales.

Una variedad de unidades estilizadas y elegantes para complementar y decorar, disponibles con toda una gama de funciones para estancias de todos los tamaños.

La instalación es sencilla y da lugar a menos defectos técnicos en el proceso; por otra parte, ofrece una serie de apropiadas funciones para un mantenimiento sencillo.





Disfrute de una nueva categoría de aire puro

Caja de filtro UVnano™



La caja de filtro UVnano de LG tiene la capacidad práctica de generar un ambiente interior seguro, al capturar y eliminar varias sustancias dañinas, como partículas ultrafinas de polvo, bacterias o virus en forma de microgotas.

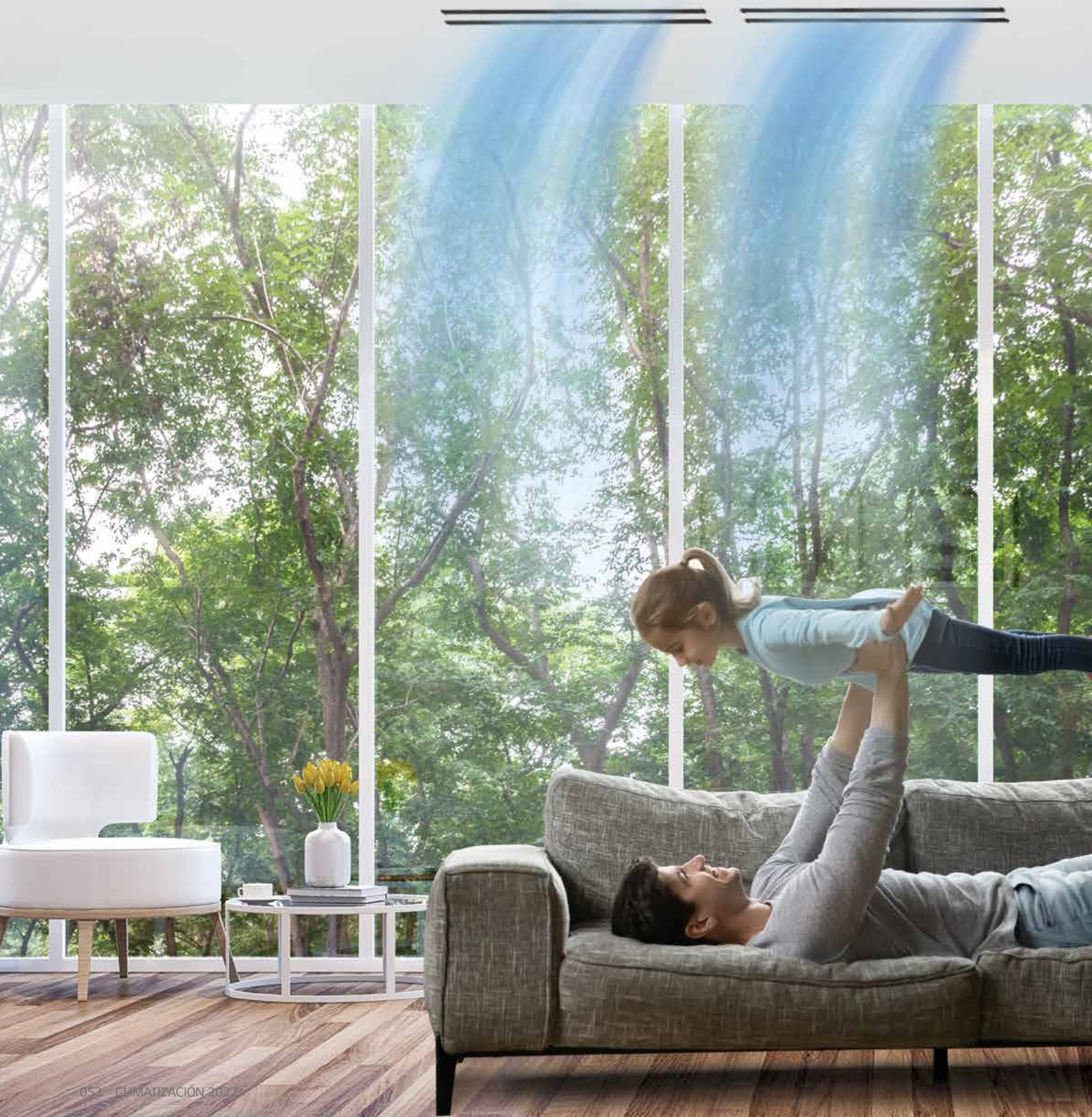

Funcionamiento de la purificación del aire

Suministro de aire

Entrada de aire

Paso 1

Filtro previo

- Retiene partículas grandes
- Partículas finas de polvo.
- Bacterias.
- Virus en forma de microgotas.

Paso 2

UVnano

- Esteriliza las bacterias, los virus y parásitos en hasta un 99,99%¹⁾ mediante la irradiación de rayos ultravioleta.

Paso 3

Filtro del 65% ePM₁

- Retiene partículas de tamaños tan ínfimos como 0,3 μm²⁾.

1) Con base en el ensayo llevado a cabo por TÜV Rheinland de acuerdo con la metodología de ensayo de LG, de conformidad con la ISO 20743, elimina en un 99,99% *Staphylococcus aureus*, *Staphylococcus epidermidis* y *Klebsiella pneumoniae*, tras la exposición a luces LED de rayos UV durante 4 horas (modelos utilizados en el ensayo: PBM13M3UA0, PBM13M2UA0, PBM13M1UA0).

2) Con base en el ensayo llevado a cabo por KCL (Korea Conformity Laboratories) de conformidad con la ISO 16890.

Certificación

Informe de pruebas certificado

La esterilización del módulo LED UV incorporado del modelo de prueba (PBM13M3UA0) tiene una eficacia promedio del 99,99% frente a bacterias en los puntos de medición del filtro previo en las condiciones preparadas para el ensayo.

****Ensayo a cargo de TÜV Rheinland Standard**

Informe de pruebas certificado

La esterilización del módulo LED UV incorporado del modelo de prueba (PBM13M3UA0) tiene una eficacia del 99,99% frente a virus (Phi X 174) en los puntos de medición del filtro previo en las condiciones preparadas para el ensayo.

****Ensayo a cargo de TÜV Rheinland Standard**

Filtro del 65% ePM₁

Tasa de la capacidad de filtrado de ePM₁ del 65%, de acuerdo con la ISO 16890.

Informe de pruebas certificado

Comparación de clases de filtros

EN 779 Clase de filtro	ISO 16890 (eficacia promedio)				ASHRAE 52.2 Tasa del filtro
	ePM ₁	ePM _{2,5}	ePM ₁₀	Grueso	
G1	-	-	-	-	MERV 1-4
G2	-	-	-	30% - 50%	MERV 1-4
G3	-	-	-	45% - 65%	MERV 5
G4	-	-	-	60% - 85%	MERV 6-8
M5	5% - 35%	10% - 45%	40% - 70%	80% - 95%	MERV 8-10
M6	10% - 40%	20% - 50%	45% - 80%	> 90%	MERV 9-13
F7	40% - 65%	50% - 75%	80% - 90%	> 95%	MERV 13-14
F8	65% - 90%	75% - 95%	90% - 100%	> 95%	MERV 14-15
F9	80% - 90%	85% - 95%	90% - 100%	> 95%	MERV 16

- ** Ensayo realizado por KCL (Korea Conformity Laboratories)
- * El estándar ISO 16890 contiene procedimientos de evaluación en laboratorio, para simular de un modo más realista las condiciones de funcionamiento sobre el terreno, sustituyendo a la clasificación de filtros G1-F9 del estándar EN 779 con un sistema de clasificación basado en grupos particulares del tipo PM1, PM2,5 y PM10.
- * A diferencia del estándar EN 779, que especifica las clases de filtros, el estándar ISO 16890 recoge una clasificación de acuerdo con grupos de filtros, evaluando el rendimiento de un filtro a partir de su capacidad de retención de partículas de 0,3 μm a 10 μm de tamaño. El grupo de filtros PM1 comprende tamaños de partículas de ≤ 1,0 μm; el PM 2,5 incluye partículas de ≤ 2,5 μm, y el PM10 cubre tamaños de partículas de ≤ 10 μm.
- * La eficacia mínima está definida como la eficacia lograda tras una descarga electrostática del filtro antes el ensayo.
- * La eficacia promedio se calcula haciendo una media de los distintos grados de eficacia en estado no tratado (antes de la descarga electrostática) y en estado descargado.

EFICIENCIA ENERGÉTICA A+++ / A+

Productos con el mayor grado de eficiencia energética
Maximice el ahorro de energía para reducir la carga de la factura de la luz.

SEER / SCOP (normativa ErP)

kW	4,1	4,7	5,3	6,2	7,0	7,9	8,8
SEER	8,5	7,8	8,5	8,5	8,0	8,0	8,2
	A+++	A++	A+++	A+++	A++	A++	A++
SCOP	4,2	4,2	4,4	4,4	4,4	4,2	4,2
	A+	A+	A+	A+	A+	A+	A+

- Control de los picos de consumo
- Intercambiador de calor mejorado
- Modo bloqueo
- Compresor R1

Alta eficiencia
inigualable

SEER
8.5



Control de los picos de consumo

Mediante la tecnología de control de los picos de consumo, es posible ahorrar energía y costes de funcionamiento. El usuario puede optar por el funcionamiento de solo refrigeración o solo calefacción, ajustando el interruptor DIP.

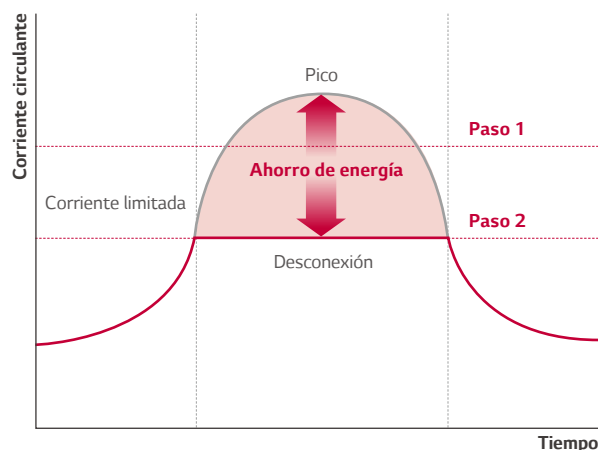

- Al limitar la corriente máxima de funcionamiento, se evita que el aire acondicionado funcione en picos de consumo.
- Esta función puede reducir los costes de energía en los momentos de picos de consumo, cuando la luz es más cara.

Cómo ajustar el interruptor DIP

1 Consumo energético máximo: 2,5 kW

2 Consumo energético máximo: 1,9 kW

Paso 1

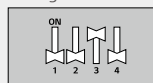

AHORRO del 24%

3 Consumo energético máximo: 1,7 kW

Paso 2

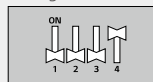

AHORRO del 32%

- Modelo de 7,0 kW
- Resultado del ensayo interno de LG

* Es posible que la capacidad de refrigeración sea insuficiente durante el uso del control de los picos de consumo.

* Refrigeración: Temp. ambiente interior 27 °C seca / 19 °C húmeda
Temp. ambiente exterior 35 °C seca / 24 °C húmeda

Intercambiador de calor mejorado

La tecnología Wide Louver Plus Fin aumenta un 11% la carga total de rendimiento de la calefacción y un 6% el coeficiente de rendimiento (COP), en comparación con las aletas convencionales.

Reduce la aparición de escarcha en el intercambiador de calor, por lo que transcurre más tiempo antes de que las operaciones de descarche sean necesarias.

Funcionamiento de la calefacción en condiciones de descarche

Reduce la aparición de escarcha en el intercambiador de calor, por lo que transcurre más tiempo antes de que las operaciones de descarche sean necesarias.

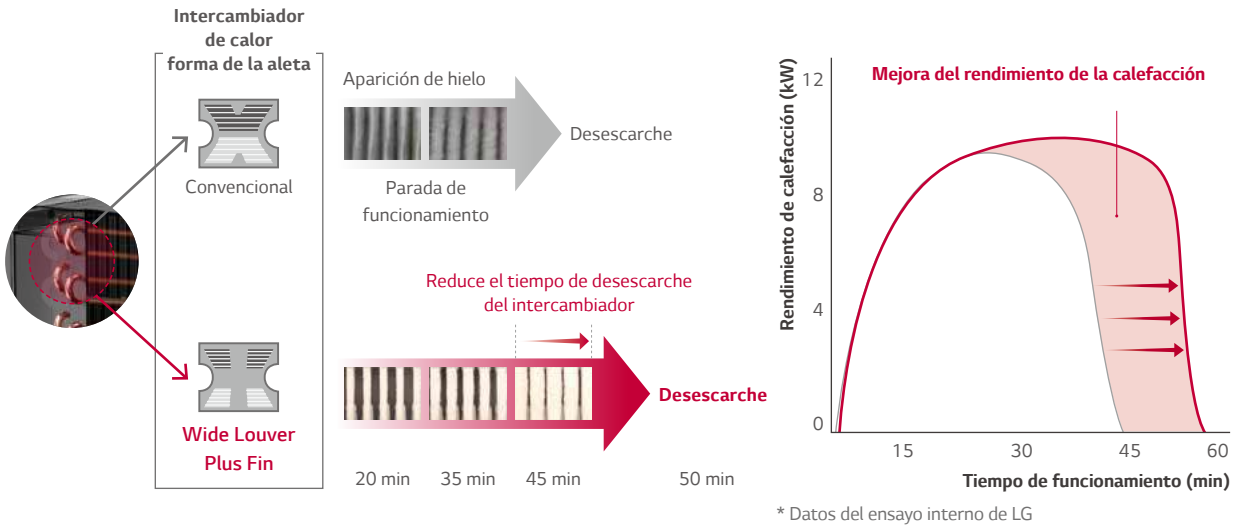

Modo bloqueo

El sistema de aire acondicionado puede bloquearse para funcionar solo en refrigeración o solo en calefacción, simplemente con el control remoto por cable o ajustando el interruptor DIP*.



* El interruptor DIP tiene prioridad

DURABILIDAD EXTREMA

La seguridad y durabilidad del producto vienen reforzadas por el compresor BLDC Dual Inverter, el sensor inteligente y el Black Fin Heat Exchanger.



Compresor BLDC Dual Inverter mejorado

Se han mejorado piezas del compresor Dual Inverter para asegurar una vida útil más duradera

Optimización del flujo

El caudal de entrada de aceite se ha reducido, mediante el incremento de la longitud del tubo de descarga de aceite, lo que deja el suficiente aceite dentro de compresor para evitar su abrasión.

Motor de bobinado concentrado

La zona del recorrido del aceite se ha mejorado en más del 50%, al incrementar la cavidad del estátor adicional. Gracias a esto, el valor calórico del motor se reduce, mejorando así la función de refrigeración de la bobina del estátor.

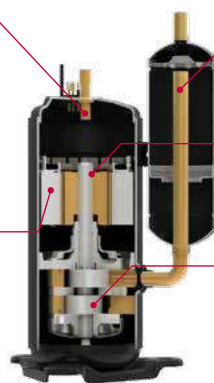

Compresor Dual Inverter

Optimización de la succión

Pérdidas de succión reducidas y recolección de aceite mejorada, gracias a la optimización del recorrido de succión.

Recubrimiento de la superficie

Recubrimiento de la superficie con la propiedad de una resistencia sobresaliente a la abrasión de la aleta y cigüeñal.

Rotor de rotación doble

Las partes superior e inferior del rotor compensan los desequilibrios durante la rotación del eje. Se han reducido las vibraciones y el ruido.

Carga máx. del par de torsión reducida en un 45% en comparación con un rotor individual.



Amplio rango de funcionamiento

Gracias a su amplio rango de funcionamiento, los modelos que utilizan el refrigerante R32 son aptos para la refrigeración en la temporada de invierno.

Modo refrigeración

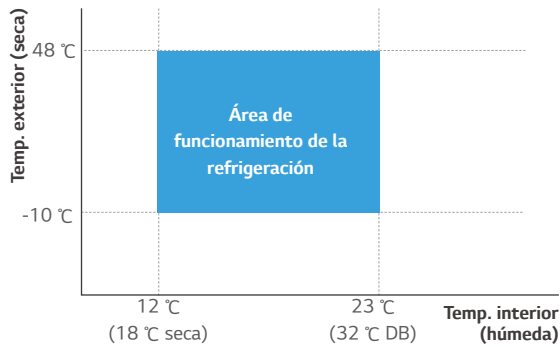

Modo calefacción

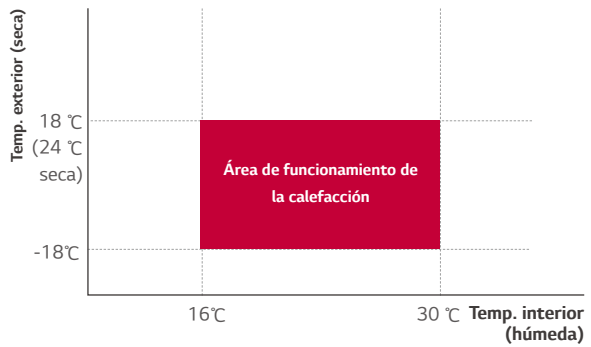

Black Fin resistente a la corrosión

El recubrimiento negro con resina epoxi proporciona una protección resistente contra diversas condiciones externas que dan lugar a corrosión, como la contaminación salina y la contaminación del aire, lo que incluye la emisión de gases de fábricas.

Vida útil más larga, menos costes de mantenimiento

Película hidrófila (caudal de agua)

El recubrimiento hidrofílico minimiza la aparición de humedades en la aleta.

Resina acrílica + epoxi + de melamina (resistente a la corrosión)

El recubrimiento negro proporciona una potente protección frente a la corrosión

Aleta de aluminio

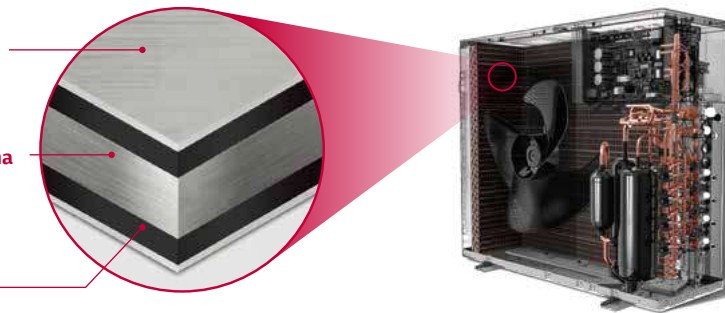

SST (ensayo con espray salínico)

Proceso de ensayo

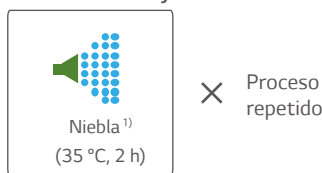

Proceso de ensayo llevado a cabo de acuerdo con la ISO 9227.
1) Concentración de agua salada: Solución acuosa NaCl (5%).

CCT (ensayo con corrosión cíclica)

Proceso de ensayo

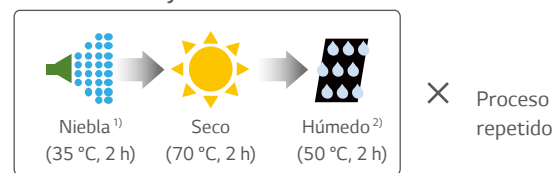

Proceso de ensayo llevado a cabo de acuerdo con la ISO 14933.
1) Concentración de agua salada: Solución acuosa NaCl (5%).
* Condición de seco cambiada: 60 °C, 4 h → 70 °C, 2 h.
2) Agua desionizada.

Certificación



Alerón de aluminio más resistente a la corrosión (Black II)



Resiste una corrosión severa simulada de 27 años (Black II)

* El producto en sí no está tratado en su integridad contra la corrosión. Para instalaciones cerca del mar, se ha de pedir un tratamiento adicional.

CONFORT Y BIENESTAR

Las tecnologías avanzadas de LG le proporcionarán confort y bienestar, gracias a varias de sus funciones únicas.



- Funcionamiento programado
- Refrigeración y calefacción rápidas mediante sensor inteligente
- LGMV móvil
- Bombeo
- Fácil resolución de problemas
- Comprobación de errores de cableado
- Funcionamiento silencioso

Funcionamiento programado

Puede establecer hasta 30 programas para un día o una semana.



* : Estas funciones deben conectarse al control remoto por cable



Premium
- 5 programas diarios
- Hasta 35 programas semanales



Standard III
- Hasta 30 programas para un día o una semana



Standard II
- 2 programas diarios
- Hasta 14 programas semanales

Refrigeración y calefacción rápidas mediante sensor inteligente

Mediante el sistema de sensor inteligente (control de presión y temperatura), puede ahorrar en el tiempo necesario para alcanzar la temperatura deseada. Puede experimentar lo que es un funcionamiento rápido y fiable con el Multi Split de LG.

Rendimiento del sistema de sensor inteligente

El sistema de sensor inteligente requiere de menos tiempo para alcanzar la temperatura deseada hasta en un 30% en el caso de la refrigeración y un 44% en el de la calefacción, con un elevado nivel de precisión y estabilidad.

Modo refrigeración

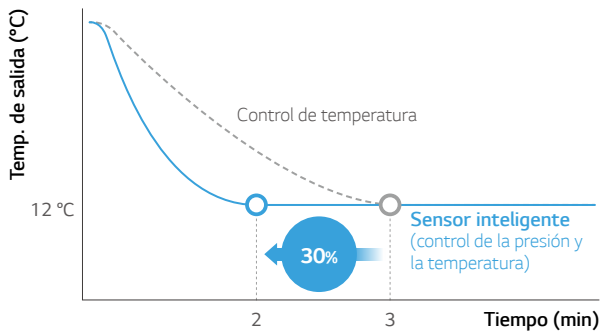

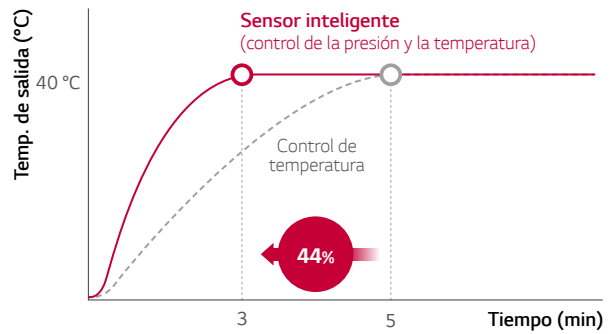

Modo calefacción



* Con base en datos de ensayos internos.

¿Por qué un sistema de sensor inteligente?

Solo temperatura	Sistema de sensor inteligente
 Solo sensor de temperatura	 Sensor de temperatura + Sensor de presión
Paso 1 Sensor en marcha (excepto cuando llueve)	Paso 1 Sensor en marcha y listo para su funcionamiento
Paso 2 Determinar la presión	
Lleva más tiempo / Carece de fiabilidad	Funcionamiento rápido y fiable
	<ul style="list-style-type: none"> • Respuesta rápida debido al sensor en marcha y preparado para el funcionamiento. • Se asegura de alcanzar el punto de rendimiento objetivo sin dejar de mantener un funcionamiento fiable.

Configuración de los sensores inteligentes



Todas las marcas cuentan con un sensor de temperatura. No obstante, LG cuenta con varios sensores de temperatura y de presión, que se encargan de medir directamente la presión del refrigerante de forma precisa, lo que permite un rápido funcionamiento de la refrigeración y la calefacción. LG tiene un sistema de sensores inteligentes único para usted.

Tasa de fallo sobre el terreno de la unidad exterior

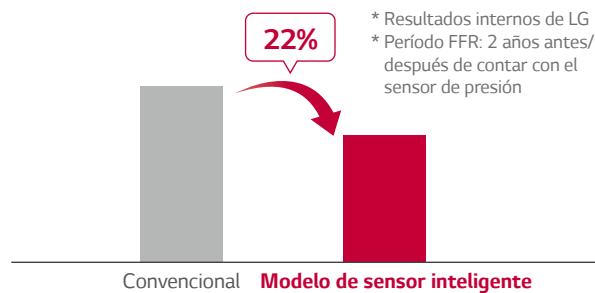

LGMV móvil

LGMV supone una ayuda para los ingenieros a la hora de llevar a cabo inspecciones (diagnósticos) y hacer el seguimiento de las unidades de aire acondicionado a través de su teléfono inteligente o de su PC.

Versión para PC

Módulo LGMV (para mantenimiento)

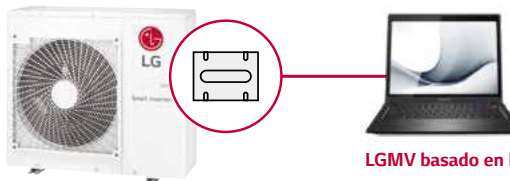

LGMV basado en PC (para mantenimiento)



Información de funcionamiento Vista de ciclo

↓

- Información IDU y ODU
- Ciclo y válvulas
- Sensores y electricidad
- Diagrama del ciclo
- Información del actuador

Versión para smartphone



Ingeniero de instalación/mantenimiento LGMV móvil

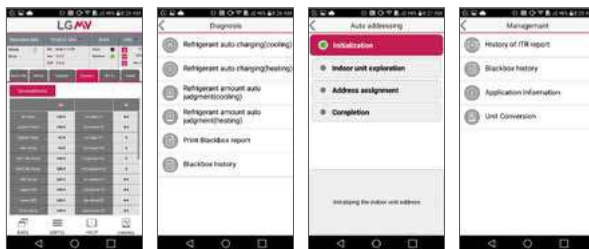

Seguimiento de ciclo Diagnóstico Instalación Gestión inteligente

El técnico no solo es capaz de comprobar la información del ciclo a partir de diagramas y gráficos, sino que además puede evaluar el estado de error con facilidad (Guía de resolución de problemas) y emprender acciones de inmediato.

* Busque "Mobile LGMV" en Google o en Apple Store y luego descargue la aplicación.
* Para esta opción hace falta contar con un módem Wi-Fi (PWFMD200).

Pump down (funcionamiento forzado de la refrigeración)

El Pump down (funcionamiento forzado de la refrigeración) permite recargar el refrigerante o bombear con independencia de la temperatura interior o exterior. Esta función resulta muy útil al reubicar las unidades de interior o al reparar-las durante el invierno.

Recarga

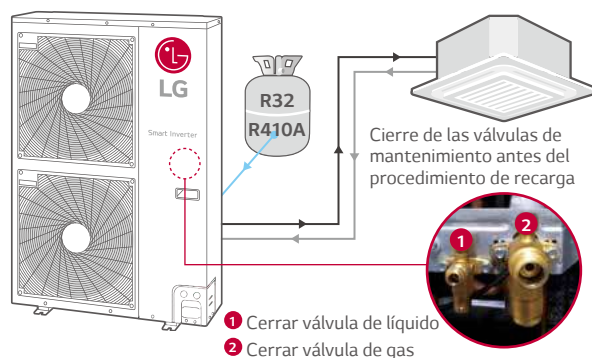

Bombeo

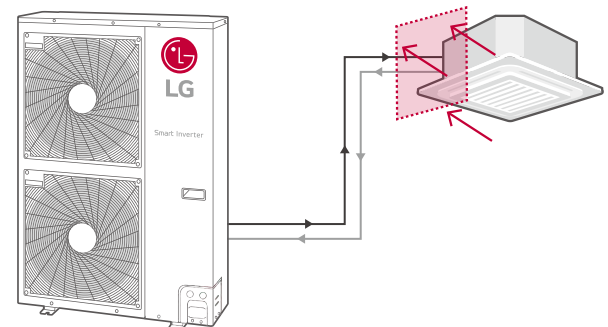

Es posible forzar el bombeo del refrigerante durante el invierno cuando las condiciones interiores o exteriores no entren dentro del rango de funcionamiento.

Fácil resolución de problemas

El estado de funcionamiento va quedando registrado hasta que tiene lugar un fallo.

El ingeniero especialista puede analizar la causa del fallo mucho más fácilmente durante el mantenimiento.

Convencional

El ingeniero de mantenimiento debe comprobar varias causas de fallo, una por una.

Hace falta un gran esfuerzo para encontrar la fuente de un problema



Multi Split (solo LG)

El ingeniero de servicio puede hacer un diagnóstico de las causas del fallo con ayuda de los datos registrados.

Ahorre tiempo y mejore en precisión a la hora de hacer un diagnóstico de fallo



El estado de funcionamiento queda registrado hasta 3 minutos antes de un fallo.



El ingeniero de mantenimiento puede comprobar los datos registrados mediante el teléfono inteligente, en el caso de que la unidad exterior tenga un módulo Wi-Fi instalado.

Comprobación de errores en el cableado

Durante una resolución de problemas posterior a la instalación, los instaladores pueden comprobar si el cable de transmisión se ha conectado correctamente, mediante la función de comprobación de errores en el cableado. Puede mostrarse en la PCB exterior. La función de comprobación de errores en el cableado puede reducir el tiempo necesario para comprobar errores en los cables de transmisión.

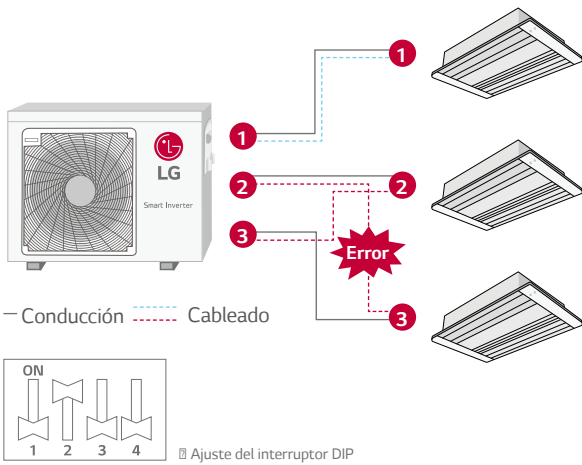

Resultado en las luces LED

- Si el cableado es correcto, se encenderá el LED verde.
- Si hay algún fallo en el cableado, será del modo siguiente:
 - LED rojo: Número de conducción
 - LED rojo: Numero de cableado (estancia)

Ej.: Si el LED rojo parpadea dos veces y el LED verde parpadea 3 veces, el 2.º cable está conectado a la 3.ª unidad interior.

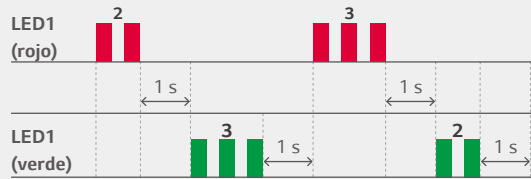

Funcionamiento silencioso

El funcionamiento silencioso puede reducir los niveles de ruido con solo dar al interruptor DIP del PCB de la unidad exterior.

Modo refrigeración

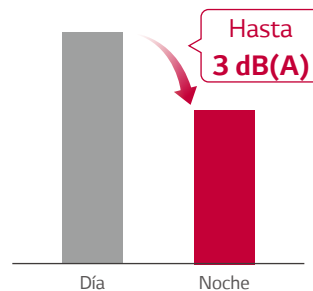
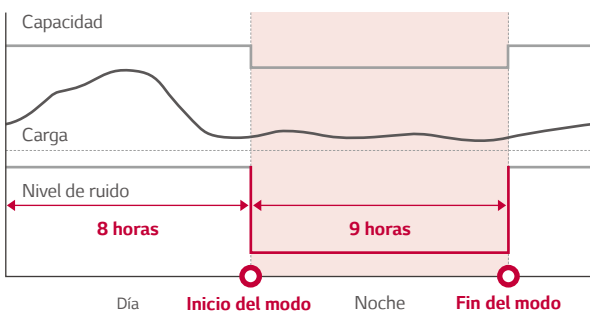

* Esta función solo está disponible en el modo refrigeración.
* Si quiere detener el modo de silencio nocturno, cambie el interruptor DIP.

UNIDADES EXTERIORES



LG participa en el programa ECP para EUROVENT.
Para ver las certificaciones:
www.eurovent-certification.com

UNIDADES DE EXTERIOR				MU2R15 ULO	MU2R17 ULO	MU3R19 U21
Compresor	Tipo			Twin rotary	Twin rotary	Twin rotary
Capacidad*	Refrigeración	Min. / Nom. / Máx.	kW	0,9 / 4,1 / 4,7	0,9 / 4,7 / 5,4	1,1 / 5,3 / 6,3
	Calefacción	Min. / Nom. / Máx.	kW	1,0 / 4,7 / 5,4	1,0 / 5,3 / 5,7	1,2 / 6,3 / 7,3
Capacidad en baja temperatura	Calefacción -7 °C	Máx.	kW	3,3	3,7	5,2
Entrada de alimentación*	Refrigeración	Min. / Nom. / Máx.	kW	0,2 / 1,0 / 1,4	0,2 / 1,3 / 1,7	0,3 / 1,1 / 2,0
	Calefacción	Min. / Nom. / Máx.	kW	0,2 / 1,1 / 1,4	0,2 / 1,3 / 1,6	0,3 / 1,3 / 2,0
Corriente circulante	Refrigeración	Min. / Nom. / Máx.	A	1,1 / 4,6 / 6,4	1,1 / 5,6 / 7,9	1,3 / 5,0 / 9,2
	Calefacción	Min. / Nom. / Máx.	A	1,1 / 4,9 / 6,6	1,1 / 5,5 / 7,6	1,3 / 5,7 / 9,2
EER				4,14	3,75	4,75
COP				4,38	4,22	5,00
SEER				8,50	7,80	8,50
SCOP				4,20	4,20	4,40
Carga de diseño (a -10 °C)	kW			4,10	4,10	5,20
Etiqueta energética estacional	Refrigeración / Calefacción (A+++ a escala D)			A+++ / A+	A++ / A+	A+++ / A+
Consumo energético anual	Refrigeración / Calefacción			169 / 1.367	210 / 1.367	217 / 1.655
Caudal de aire	Nom.		m ³ /min	28,2	28,2	50
Presión sonora	Refrigeración	Nom.	dB(A)	48	48	48
	Calefacción	Nom.	dB(A)	51	51	53
Potencia sonora	Refrigeración	Máx.	dB(A)	61	63	63
Dimensiones	Ancho x alto x profundo		mm	770 x 545 x 288	770 x 545 x 288	870 x 650 x 330
Peso neto	kg			36	36	46
Refrigerante	Tipo			R32	R32	R32
	Carga		kg	1,1	1,1	1,4
	Carga adicional		g/m	20	20	20
	GWP			675	675	675
	t-CO ₂ eq			0,743	0,743	0,945
Rango de funcionamiento (exterior)	Refrigeración	Min. / Máx.	°C seca	-10 / 48	-10 / 48	-10 / 48
	Calefacción	Min. / Máx.	°C húmeda	-18 / 18	-18 / 18	-18 / 18
Alimentación	Ø / V / Hz			1 / 220-240 / 50	1 / 220-240 / 50	1 / 220-240 / 50
Cable de fuente de alimentación	N.º x mm ²			3C x 2,5	3C x 2,5	3C x 2,5
Cable de transmisión	N.º x mm ²			4C x 0,75	4C x 0,75	4C x 0,75
Interruptor	A			15	15	20
Distancia frigorífica total	m			30	30	50
Distancia frigorífica por línea	Máx.		m	20	20	25
Desnivel	IDU - ODU	Máx.	m	15	15	15
	IDU - IDU	Máx.	m	7,5	7,5	7,5
Diámetro de tuberías	Líquido	mm (in) x n.º		Ø 6,35 (1/4) x 2	Ø 6,35 (1/4) x 2	Ø 6,35 (1/4) x 3
	Gas	mm (in) x n.º		Ø 9,52 (3/8) x 2	Ø 9,52 (3/8) x 2	Ø 9,52 (3/8) x 3

Observaciones:

1. Las capacidades tienen base en las condiciones siguientes:

Refrigeración: - Temperatura interior de 27 °C (80,6 °F) seca / 19 °C (66,2 °F) húmeda - Temperatura exterior 35 °C (95 °F) seca / 24 °C (75,2 °F) húmeda

Calefacción: - Temperatura interior de 20 °C (68 °F) seca / 15 °C (59 °F) húmeda - Temperatura exterior de 7 °C (44,6 °F) seca / 6 °C (42,8 °F) húmeda

Extensión de la conducción - Extensión de la conducción de interconexión de 7,5 m - Diferencia de nivel de cero.

2. * : Véase la página "Tabla de combinaciones".

3. Debido a nuestra política de innovaciones, algunas especificaciones pueden cambiar sin previo aviso..

4. Debería haber conectadas un mínimo de dos unidades de interior.

5. La ratio mínima de la combinación debería ser superior al 40%.

6. Este producto contiene gases fluorados de efecto invernadero (R32).

UNIDADES EXTERIORES



LG participa en el programa ECP para EUROVENT.
Para ver las certificaciones:
www.eurovent-certification.com

UNIDADES DE EXTERIOR				MU3R21 U21	MU4R25 U21	MU4R27 U40	MU5R30 U40
Compresor	Tipo			Twin rotary	Twin rotary	Twin rotary	Twin rotary
Capacidad*	Refrigeración	Min. / Nom. / Máx.	kW	1,1 / 6,2 / 7,3	1,1 / 7,0 / 8,5	1,3 / 7,9 / 9,5	1,3 / 8,8 / 10,6
	Calefacción	Min. / Nom. / Máx.	kW	1,2 / 7,0 / 7,8	1,2 / 8,1 / 9,1	1,5 / 9,1 / 10,6	1,5 / 10,1 / 12,1
Capacidad en baja temperatura	Calefacción -7 °C	Máx.	kW	5,5	5,9	6,4	7,1
Entrada de alimentación*	Refrigeración	Min. / Nom. / Máx.	kW	0,3 / 1,4 / 2,5	0,3 / 1,8 / 2,8	0,4 / 1,8 / 2,9	0,4 / 2,0 / 3,4
	Calefacción	Min. / Nom. / Máx.	kW	0,3 / 1,5 / 2,4	0,3 / 1,8 / 2,9	0,6 / 2,1 / 3,4	0,6 / 2,2 / 3,6
Corriente circulante	Refrigeración	Min. / Nom. / Máx.	A	1,3 / 6,5 / 11,1	1,3 / 8,0 / 12,6	1,9 / 8,1 / 13,1	1,9 / 9,1 / 15,2
	Calefacción	Min. / Nom. / Máx.	A	1,3 / 6,9 / 10,8	1,3 / 8,3 / 12,9	2,8 / 9,4 / 15,3	2,8 / 9,7 / 16,3
EER				4,28	4,00	4,39	4,40
COP				4,60	4,40	4,39	4,70
SEER				8,50	8,00	8,00	8,20
SCOP				4,40	4,40	4,20	4,20
Carga de diseño (a -10 °C)			kW	5,20	5,40	7,00	7,40
Etiqueta energética estacional	Refrigeración / Calefacción (A+++ a escala D)			A+++ / A+	A++ / A+	A++ / A+	A++ / A+
Consumo energético anual	Refrigeración / Calefacción			253 / 1.655	308 / 1.718	346 / 2.333	376 / 2.467
Caudal de aire	Nom.		m ³ /min	50	50	60	60
Presión sonora	Refrigeración	Nom.	dB(A)	49	50	50	50
	Calefacción	Nom.	dB(A)	54	54	54	54
Potencia sonora	Refrigeración	Máx.	dB(A)	64	66	65	66
Dimensiones	Ancho x alto x profundo		mm	870 x 650 x 330	870 x 650 x 330	950 x 834 x 330	950 x 834 x 330
Peso neto			kg	46	46,2	61	61
Refrigerante	Tipo			R32	R32	R32	R32
	Carga		kg	1,4	1,4	2,3	2,6
	Carga adicional		g/m	20	20	20	20
	GWP			675	675	675	675
	t-CO ₂ eq			0,945	0,945	1,553	1,755
Rango de funcionamiento (exterior)	Refrigeración	Min. / Máx.	°C seca	-10 / 48	-10 / 48	-10 / 48	-10 / 48
	Calefacción	Min. / Máx.	°C húmeda	-18 / 18	-18 / 18	-18 / 18	-18 / 18
Alimentación			Ø / V / Hz	1 / 220-240 / 50	1 / 220-240 / 50	1 / 220-240 / 50	1 / 220-240 / 50
Cable de fuente de alimentación			N.º x mm ²	3C x 2,5	3C x 2,5	3C x 2,5	3C x 2,5
Cable de transmisión			N.º x mm ²	4C x 0,75	4C x 0,75	4C x 0,75	4C x 0,75
Interruptor			A	20	20	25	25
Distancia frigorífica total			m	50	70	70	75
Distancia frigorífica por línea		Máx.	m	25	25	25	25
Desnivel	IDU - ODU	Máx.	m	15	15	15	15
	IDU - IDU	Máx.	m	7,5	7,5	7,5	7,5
Diámetro de tuberías	Líquido		mm (in) x n.º	Ø6,35 (1/4) x 3	Ø6,35 (1/4) x 4	Ø6,35 (1/4) x 4	Ø6,35 (1/4) x 5
	Gas		mm (in) x n.º	Ø9,52 (3/8) x 3	Ø9,52 (3/8) x 4	Ø9,52 (3/8) x 4	Ø9,52 (3/8) x 5

Observaciones:

- Las capacidades tienen base en las condiciones siguientes:
Refrigeración: - Temperatura interior de 27 °C (80,6 °F) seca / 19 °C (66,2 °F) húmeda - Temperatura exterior 35 °C (95 °F) seca / 24 °C (75,2 °F) húmeda
Calefacción: - Temperatura interior de 20 °C (68 °F) seca / 15 °C (59 °F) húmeda - Temperatura exterior de 7 °C (44,6 °F) seca / 6 °C (42,8 °F) húmeda
Extensión de la conducción - Extensión de la conducción de interconexión de 7,5 m - Diferencia de nivel de cero.
- * : Véase la página "Tabla de combinaciones".
- Debido a nuestra política de innovaciones, algunas especificaciones pueden cambiar sin previo aviso..
- Debería haber conectadas un mínimo de dos unidades de interior.
- La ratio mínima de la combinación debería ser superior al 40%.
- Este producto contiene gases fluorados de efecto invernadero (R32).

Disfrute de un nuevo nivel de aire fresco

AirCare Complete System™ split de pared

SISTEMA COMPLETO DE PURIFICACIÓN

El sistema completo de purificación utiliza cinco niveles de filtrado que incluyen la tecnología de desinfección por luz ultravioleta UVnano™ y el Plasmaster Ionizer, que elimina el 99,9% de las bacterias.*

ART COOL™

MIRROR



*TÜV ha verificado que elimina el 99% de 3 tipos de bacterias adhesivas (*Staphylococcus aureus*, *Escherichia coli* y *Pseudomonas aeruginosa*).

En cualquier momento, en cualquier lugar.

DUALCOOL^{ThinQ™} con control de voz



* Algunos comandos de voz puede variar de un país a otro. Consulte la disponibilidad del mando a su vendedor local.

Mejore su vida diaria con LG ThinQ

Cree un ambiente agradable antes de llegar a casa.
"Sería maravilloso que mi casa ya estuviera fresca cuando llegue".

Controle el gasto eléctrico.
"¿Cuánto he estado utilizando el aire acondicionado últimamente?"

Despreocúpese por haber dejado el equipo encendido.
"¡Oh, no! ¿Recordé apagar el aire acondicionado?"

Controle su aire sin necesidad de mando.
"¿Dónde está el control remoto? Soy demasiado perezoso para ir a buscarlo".

Control de voz para una vida mejor



Muy intuitivo
Nunca había sido tan fácil controlar un dispositivo.



Accesible para todo el mundo
Tanto los jóvenes como la gente mayor podrán usarlo sin complicaciones.



Ahorro de tiempo
Sin necesidad de buscar por toda la casa el mando desaparecido.

LG DUALCOOL mantiene el ventilador (en el interior de la unidad) libre de bacterias en un 99,99% mediante luz ultravioleta, lo que asegura que el aire que pasa a través de aquel también está limpio.

* UVnano es un nombre de marca integrado que engloba la totalidad de los aparatos para el hogar de LG Electronics y que consiste en una combinación de las palabras UV (ultravioleta) y nanómetro (la unidad de longitud).

¿Qué es UVnano™ y cómo funciona?

- Emite unos rayos ultravioleta con una longitud de onda de UVC que daña directamente el ADN de los organismos (bacterias/hongos/virus), lo que imposibilita su multiplicación.
- Alta absorción en el ADN, en ondas de longitud de 260 a 270 nm.

Eficiencia de absorción en el ADN, según la longitud de onda

Espectro electromagnético y tipos

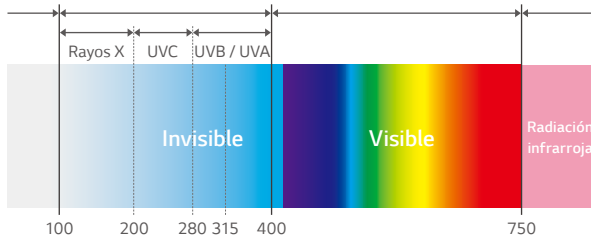

Secuencia nuclear de la destrucción (cadena)

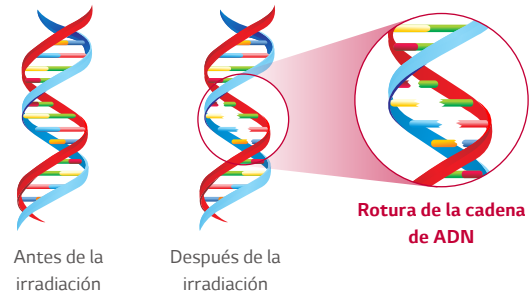

Productos con empleo de UCV

Productos de LG



Líneas de productos variadas



Beneficios y certificados

Mantiene el ventilador libre de bacterias en un 99,9%, para obtener una brisa limpia.

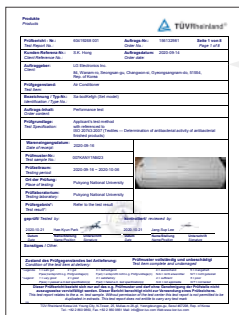

Elimina hasta el **99,99%** de las bacterias en el ventilador interno.



* Condiciones del ensayo

- Modelo del ensayo: S3NM12JL1GA(SJ), S3NM24K21GA(SK)
- Estándar del ensayo: Método de ensayo de LG, con base en ISO 20743:2007
- Bacterias: *Staphylococcus aureus*, *Staphylococcus epidermidis*, *Klebsiella pneumoniae*

Auto Limpieza

El interior de la unidad de aire acondicionado se mantiene limpio a base de secar el intercambiador de calor para, después, limpiar el área interna una vez más.

* Las especificaciones pueden variar en cada modelo.

Punto débil

La principal causa de los olores dentro de una unidad de aire acondicionado son el moho y las bacterias que prosperan en el intercambiador de calor. Estos gérmenes pueden extenderse cuando el intercambiador de calor está húmedo.

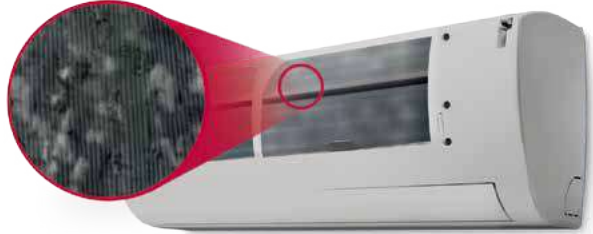

Cómo funciona

Limpia el filtro con una corriente de aire continuada

La función extensiva de autolimpieza evita la aparición de moho y bacterias en el intercambiador de calor, lo que da lugar a un ambiente mejorado.

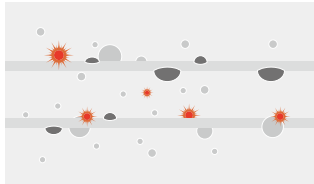

Mediante la deshumidificación, la función de autolimpieza evita que se formen sustancias potencialmente nocivas en la superficie del intercambiador de calor.

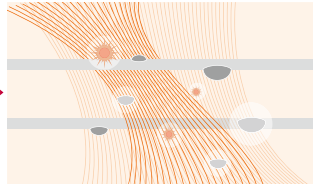

Los ambientes de interior permanecen sin olores desagradables, gracias a la función de desodorización avanzada.



Evitando la contaminación del intercambiador de calor, causada por una diversidad de gérmenes y bacterias.

Beneficios

Elimina las partículas nocivas

La función de autolimpieza proporciona un aire limpio al evitar la presencia de bacterias, moho y malos olores que, de otro modo, pueden acumularse en una unidad de interior.

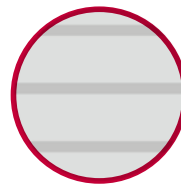
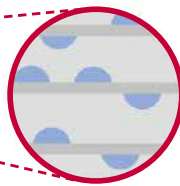
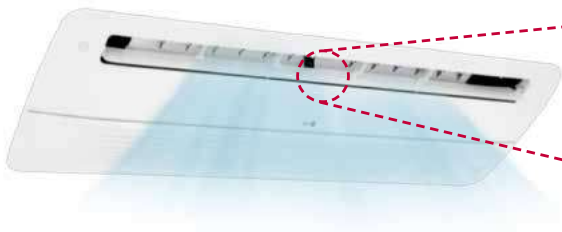

Limpio



Prevención de bacterias



Prevención de olores

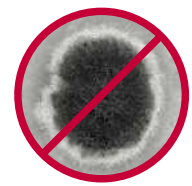

Prevención de moho

Plasmaster™ Ionizer⁺⁺

El potente Plasmaster Ionizer⁺⁺ le protege de los malos olores, así como de la presencia de *Echerichia coli* y de estafilococos en las superficies, mediante más de 3 millones de iones, para gozar de un entorno más limpio y seguro.

* Las especificaciones pueden variar en cada modelo.
* Dependiendo de las condiciones experimentales.

Cómo funciona

Reducción y desodorización (emplea más de 3 millones de iones)

El Plasmaster Ionizer+ reduce la presencia de *E. coli* y de estafilococo en las superficies, mediante más de 3 millones de iones.



Generación del conglomerado de iones

Los iones se liberan en el aire

Sustancias nocivas circundantes

El H- y el O- se enlazan a las partículas nocivas

Producción de radical de hidroxilo (OH)

Los radicales de hidroxilo incapacitan a las sustancias nocivas circundantes

Reacción química

Los radicales de hidroxilo se enlazan con partículas de H

Esterilización

Se producen moléculas de H₂O

Resultado del ensayo

Evaluaciones del rendimiento de la reducción

Reduce la presencia de la bacteria *E. coli* en más del 99,9% en 30 min.

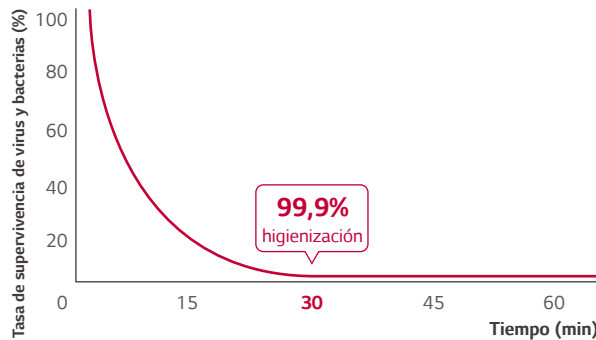

Esteriliza la bacteria *E. coli* en más del 99,6% en 60 min.

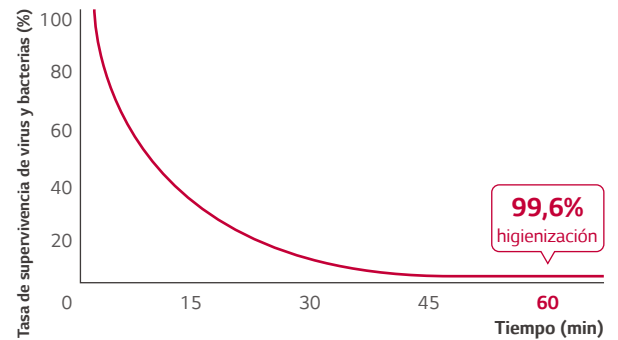

* Condiciones del ensayo:

Espacio: Cámara de 52 m³ (medición con la muestra en el centro de la cámara de ensayo)
Temperatura y humedad: Normal
Bacteria: Bacilo del colon *E. coli*
Ensayo llevado a cabo por Intertek

* Condiciones del ensayo:

Espacio: Cámara de 52 m³ (medición con la muestra en el centro de la cámara de ensayo)
Temperatura y humedad: Normal
Bacteria: *Staphylococcus aureus*
Ensayo llevado a cabo por Intertek

Beneficios y certificados

TÜV ha confirmado que elimina el 99% de 3 tipos de bacterias adherentes

- *Escherichia coli*
- *Staphylococcus aureus*
- *Pseudomonas aeruginosa*



Intertek ha confirmado que la intensidad del pegajoso olor a tabaco se reduce de un 3,6 a menos del 1,5 pasados 60 min.

- Tolueno, amoníaco, ácido acético



Filtro Antialergia

El flujo de aire de un aparato de aire acondicionado puede causar o contribuir a síntomas asociados con alergias o asma. No obstante, las unidades LG cuentan con un filtro interior que puede absorber las sustancias nocivas que circulan por el aire, tales como ácaros del polvo, polen, hongos y moho.

Cómo funciona

Elimina aquellas sustancias que pueden encontrarse en el aire y son causantes de alergias, como es el caso de los ácaros del polvo.



Certificación



Un filtro especialmente revestido al efecto reduce los alérgenos

* Descargo de responsabilidad por las condiciones del ensayo

Se trata de un filtro revestido, capaz de absorber aquellas sustancias que pueden ser causantes de alergias. La unidad de aire acondicionado absorbe el aire del interior en profundidad y elimina las sustancias causantes de alergias, como pueden ser los ácaros del polvo caseros o el moho que flotan en el aire.

Allergy UK (una organización con reconocimiento internacional) es una organización británica de beneficencia médica, dedicada a ayudar a los adultos y niños con problemas de alergias. Esta organización benéfica fue fundada en 1991 con el nombre de **British Allergy Foundation** y en 2002 cambió su denominación social a Allergy UK. Allergy UK avala una serie de productos que restringen o eliminan los niveles elevados de alérgenos y les concede su Sello de Aprobación.

Comfort Air (aire indirecto)

LG proporciona una atmósfera en torno a sus espacios habitables higiénica y pura, con una temperatura regulada. El ajuste automático del ángulo de la aleta de flujo hace que este sea perfecto y, por lo tanto, también el volumen de aire.

* Las especificaciones pueden variar en cada modelo.

Concepto

Comfort Air cambia el ángulo del flujo del aire para asegurar que este no se dirija directamente a los ocupantes del espacio, dando lugar a unos entornos más confortables, optimizados para el sueño y el hogar.

Cómo funciona

Panel de control



Control remoto

Comfort Vane

Esta opción dispone las rejillas de ventilación del aire acondicionado de forma muy conveniente a una posición preestablecida de tal manera que el aire saliente se dirige a puntos apartados de los ocupantes de la estancia.

1 toque
Comfort Air



2 toques
Comfort Air

Escenario 1: Se inclina hasta un ángulo máximo de 80°.
Establece el ángulo de la aleta en la posición más elevada:
Optimizada para una ligera refrigeración del aire.

Indicador de la unidad de interior



Indicador del control remoto



Escenario 2: Se inclina hasta un ángulo máximo de 10°.
Establece el ángulo de la aleta en la posición más baja:
Optimizada para un ligero calentamiento del aire.

Indicador de la unidad de interior



Indicador del control remoto



ARTCOOL MIRROR



LG participa en el programa ECP para EUROVENT. Para ver las certificaciones: www.eurovent-certification.com

kBTU/H	5	9	12	15	18	24
kW	1,5	2,6	3,5	4,2	5,3	7,0
ARTCOOL Mirror	-	○● AC09BK NSJ	○● AC12BK NSJ	-	○● AC18BK NSK	○● AC24BK NSK

Gama

INTERIOR				AC09BK NSJ	AC12BK NSJ
Capacidad	Refrigeración	Nominal	W	2.500	3.500
	Calefacción	Nominal	W	3.200	3.800
Presión sonora	Refrigeración	S / L / M / H	dB(A)	19 / 26 / 33 / 38	19 / 26 / 35 / 39
	Calefacción	L / M / H	dB(A)	26 / 33 / 38	26 / 35 / 39
Potencia sonora	Refrigeración	Potencia	dB(A)	57	57
		S / L / M / H	m³/min	3,0 / 5,0 / 7,6 / 9,1	3,0 / 5,0 / 8,1 / 9,6
Caudal de aire	Refrigeración	Máx. (Potencia)	m³/min	11,1	11,1
	Calefacción	L / M / H	m³/min	5,0 / 7,6 / 9,1	5,0 / 8,1 / 9,6
Tasa de deshumidificación			l/h	1,1	1,2
Alimentación			Ø / V / Hz	1 / 220-240 / 50	1 / 220-240 / 50
Cable de fuente de alimentación			N x mm²	4C x 0,75	4C x 0,75
Dimensiones			mm	837 x 308 x 192	837 x 308 x 192
Peso neto			kg	9,9	9,9
ACCESORIOS Y OTROS				AC09BK NSJ	AC12BK NSJ
Compatible con Split individual de tipo pared				Y	Y
Compatible con Split individual de tipo comercial				-	-
Contacto seco				Y	Y
Control remoto por cable				Y	Y
LG ThinQ (Wi-Fi integrada)				Y	Y

INTERIOR				AC18BK NSK	AC24BK NSK
Capacidad	Refrigeración	Nominal	W	5.000	6.600
	Calefacción	Nominal	W	5.800	7.500
Presión sonora	Refrigeración	S / L / M / H	dB(A)	31 / 34 / 42 / 47	31 / 34 / 42 / 47
	Calefacción	L / M / H	dB(A)	34 / 42 / 47	34 / 42 / 47
Potencia sonora	Refrigeración	Potencia	dB(A)	59	65
		S / L / M / H	m³/min	8,0 / 10,5 / 13,1 / 15,5	8,0 / 10,5 / 13,1 / 16,1
Caudal de aire	Refrigeración	Máx. (Potencia)	m³/min	16,8	18,3
	Calefacción	L / M / H	m³/min	10,5 / 13,1 / 15,5	10,5 / 13,1 / 16,1
Tasa de deshumidificación			l/h	1,9	2,6
Alimentación			Ø / V / Hz	1 / 220-240 / 50	1 / 220-240 / 50
Cable de fuente de alimentación			N x mm²	4C x 0,75	4C x 0,75
Dimensiones			mm	998 x 345 x 212	998 x 345 x 212
Peso neto			kg	12,8	13,5
ACCESORIOS Y OTROS				AC18BK NSK	AC24BK NSK
Compatible con Split individual de tipo pared				Y	Y
Compatible con Split individual de tipo comercial				-	-
Contacto seco				Y	Y
Control remoto por cable				Y	Y
LG ThinQ (Wi-Fi integrada)				Y	Y

* Este producto contiene gases fluorados de efecto invernadero (R32).

* S: En suspensión / L: Baja / M: Media / H: Alta

* GWP: Potencial de calentamiento global

* t-CO₂eq: F-gas(kg)*GWP/1000

* A causa de nuestra política de mejora continua del producto, las especificaciones, el diseño y las funciones están sujetos a variaciones sin previo aviso.

* Y: Disponible o compatible / - : No disponible o no compatible



LG participa en el programa ECP para EUROVENT. Para ver las certificaciones: www.eurovent-certification.com

CONFORT

GAMA DOMÉSTICA

MULTI INVERTER R32

kBTU/H	9	12	18	24
kW	2,6	3,5	5,3	7,0
Confort	○● PC09SK NSJ	○● PC12SK NSJ	○● PC18SK NSK	○● PC24SK NSK

Gama

INTERIOR				PC09SK NSJ	PC12SK NSJ
Capacidad	Refrigeración	Nominal	W	2.500	3.500
	Calefacción	Nominal	W	3.200	3.800
Presión sonora	Refrigeración	S / L / M / H	dB(A)	19 / 26 / 33 / 38	19 / 26 / 35 / 39
	Calefacción	L / M / H	dB(A)	26 / 33 / 38	26 / 35 / 39
Potencia sonora	Refrigeración	Potencia	dB(A)	57	57
Caudal de aire	Refrigeración	S / L / M / H	m³/min	3,0 / 5,0 / 7,6 / 9,1	3,0 / 5,0 / 8,1 / 9,6
		Máx. (Potencia)	m³/min	11,1	11,1
	Calefacción	L / M / H	m³/min	5,0 / 7,6 / 9,1	5,0 / 8,1 / 9,6
Tasa de deshumidificación			l/h	1,1	1,2
Alimentación			Ø / V / Hz	1 / 220-240 / 50	1 / 220-240 / 50
Cable de fuente de alimentación			N x mm²	4C x 0,75	4C x 0,75
Dimensiones			mm	837 x 308 x 189	837 x 308 x 189
Peso neto			kg	8,7	8,7
ACCESORIOS Y OTROS				PC09SK NSJ	PC12SK NSJ
Compatible con Split individual de tipo pared				Y	Y
Compatible con Split individual de tipo comercial				-	-
Contacto seco				Y	Y
Control remoto por cable				Y	Y
LG ThinQ (Wi-Fi integrada)				Y	Y

INTERIOR				PC18SQ NSK	PC24SQ NSK
Capacidad	Refrigeración	Nominal	W	5.000	6.600
	Calefacción	Nominal	W	5.800	7.500
Presión sonora	Refrigeración	S / L / M / H	dB(A)	31 / 34 / 42 / 47	31 / 34 / 42 / 47
	Calefacción	L / M / H	dB(A)	34 / 42 / 47	34 / 42 / 47
Potencia sonora	Refrigeración	Potencia	dB(A)	59	65
Caudal de aire	Refrigeración	S / L / M / H	m³/min	8,0 / 10,5 / 13,1 / 15,5	8,0 / 10,5 / 13,1 / 16,1
		Máx. (Potencia)	m³/min	16,8	18,3
	Calefacción	L / M / H	m³/min	10,5 / 13,1 / 15,5	10,5 / 13,1 / 16,1
Tasa de deshumidificación			l/h	1,9	2,6
Alimentación			Ø / V / Hz	1 / 220-240 / 50	1 / 220-240 / 50
Cable de fuente de alimentación			N x mm²	4C x 0,75	4C x 0,75
Dimensiones			mm	998 x 345 x 210	998 x 345 x 210
Peso neto			kg	11,9	12,7
ACCESORIOS Y OTROS				PC18SQ NSK	PC24SQ NSK
Compatible con Split individual de tipo pared				Y	Y
Compatible con Split individual de tipo comercial				-	-
Contacto seco				Y	Y
Control remoto por cable				Y	Y
LG ThinQ (Wi-Fi integrada)				Y	Y

* Este producto contiene gases fluorados de efecto invernadero (R32).

* S: En suspensión / L: Baja / M: Media / H: Alta

* GWP: Potencial de calentamiento global

* t-CO₂eq: F-gas(kg)*GWP/1000

* A causa de nuestra política de mejora continua del producto, las especificaciones, el diseño y las funciones están sujetos a variaciones sin previo aviso.

* Y: Disponible o compatible / - : No disponible o no compatible

Disfrute de un nuevo nivel de aire fresco

Kit de purificación del aire con CST de 1 vía



Aire acondicionado y purificador del aire en uno

El proceso de limpieza del aire en 5 pasos elimina aquellas partículas de polvo ultrafinas, malos olores y gérmenes que no se pueden ver, lo que asegura un ambiente del hogar limpio y saludable.



CASSETTE

Refrigeración + calefacción + purificación del aire

Confort los 365 días del año

Elimina el polvo ultrafino

Difusión eléctrica PM 1.0 y desodorización Filtro e ionizador

Control y supervisión en tiempo real

Indicador inteligente Control remoto Teléfono inteligente (LG ThinQ App)



Cómodo seguimiento

Indicador inteligente

Muestra la calidad del aire interior en tiempo real



Control remoto

Visualización del estado del aire y la concentración de polvo fino



Teléfono inteligente

Compruebe y controle el estado del aire cuando sea y donde sea



Certificación de capacidad de eliminación

[Verificación de la eliminación de polvo ultrafino]

[Verificación de la eliminación de cultivos de bacterias y virus]



[CST de 1 vía]

- Virus (bacteriófago Phi-X174): 95,3% eliminado en 30 minutos
- Bacterias (estafilococos): 91,2% eliminado en 60 minutos
- Eliminación de polvo ultrafino (50 nm, 100 nm): 99,9% eliminado

Detección de personas para su confort y ahorro de energía

La función de detección de personas identifica la presencia humana, con el fin de proporcionar un flujo de aire agradable y ahorrar energía.

Confort indirecto

Evita que el flujo de aire se dirija al usuario gracias a los sensores.



* Solo disponible para el modelo CT24F NB0.

* Disponible solo para productos con sensor para de detección de personas.

Emisión directa al usuario

Dirige el flujo de aire hacia al usuario gracias a los sensores.



Detección por sensor para el ahorro de energía

El sensor detecta cuándo no hay nadie y detiene/activa el funcionamiento, ahorrando un 54% de la energía.



* Datos con base en ensayos prácticos de LG, resultado de mediciones de 2 horas en productos específicos (refrigeración 26 °C, energía eólica)

Proceso de detección de personas

Paso 1

Se selecciona a una serie de candidatos a reconocer como cuerpos humanos con base en un detector de movimiento.



Imagen de entrada

Detección del movimiento



Selección de candidatos a cuerpos humanos

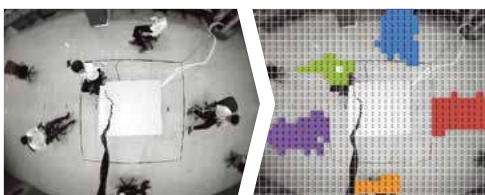
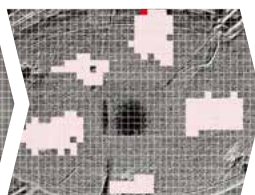

Clasificador de cuerpos humanos

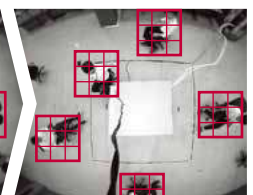

Cuerpos humanos detectados al final del proceso

* Las imágenes no se guardan.

Paso 2

Entre los candidatos a ser reconocidos como cuerpos humanos, se juzga si se trata de un cuerpo humano o no con un clasificador con 5 etapas.

Comfort Air

Los dos ángulos de la aleta se pueden controlar independientemente en 6 posiciones de 20° a 70°, en función del ambiente interior y de las preferencias de los usuarios.

Dirección del aire automática de 4 vías

El aire se descarga de forma uniforme y automática hacia arriba, hacia abajo, a izquierda y a derecha, de manera que no queden puntos de refrigeración ciegos.



Aire directo e indirecto

Cassette de 1 vía



Aire indirecto para mayor confort

Sin que el aire dé directamente a las personas que haya en la estancia, ¡el espacio se hace más confortable!



Aire directo y fresco

Más fresco en los días de más calor.

Funcionamiento independiente de la aleta

El funcionamiento independiente de la aleta se vale de unos motores separados, lo que hace posible controlar cada uno de los cuatro de forma individual.



Control individual de las aletas

Oscilación giratoria



Siente calor

Siente frío



Se siente fresco

Se siente confortable

Tamaño compacto de la unidad de interior

Cassette de 4 vía de LG

El diseño esbelto y compacto no solo ahorra espacio, sino que también mejora el manejo. El diseño está listo para justarse a la mayoría de las estructuras arquitectónicas y puede ajustarse a diversos espacios.

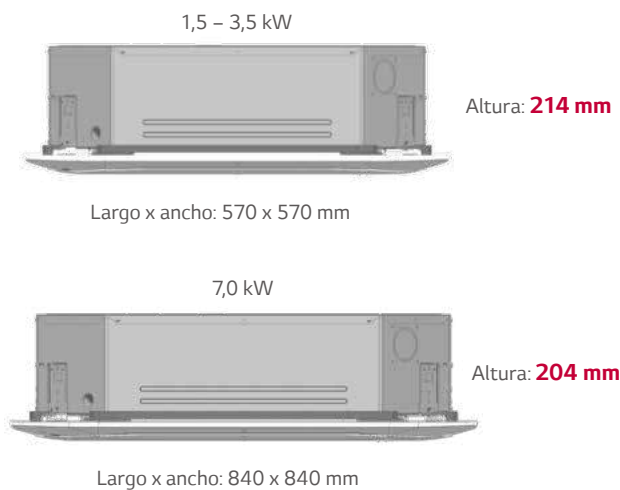

Cómoda instalación del panel

El diseño desmontable para esquinas hace fácil ajustar el colgador durante la instalación y asegurarse de que no hay derrames en el conducto de conexión del drenaje. Y es fácil montar el panel en el cuerpo, gracias al diseño tipo pulsador del panel.

Diseño desmontable para esquinas

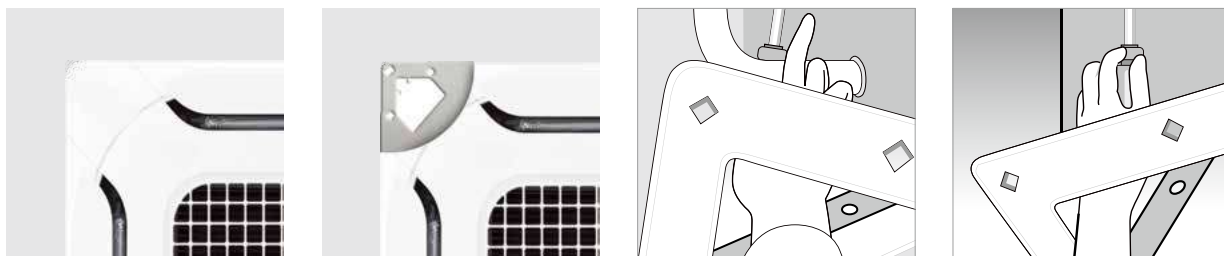

Comprobación de derrames en el drenaje

Ajuste del colgador

Panel de una pulsación

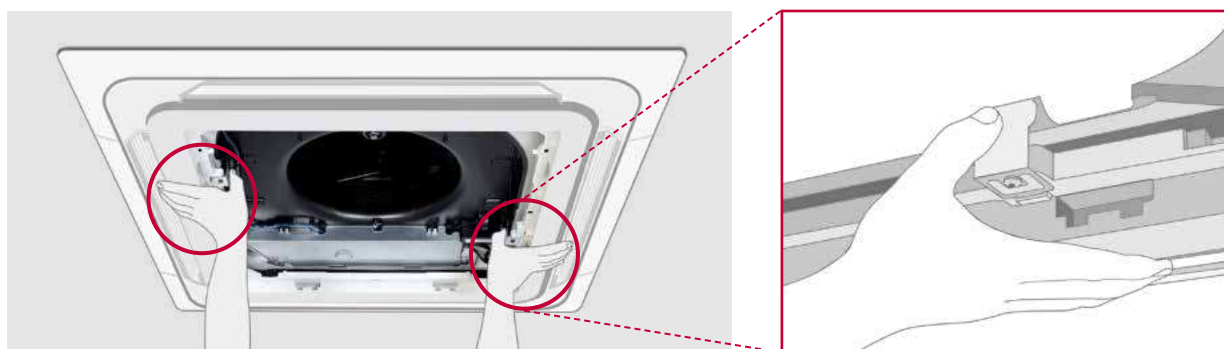

Mantenimiento e indicación del filtro

El Cassette de 1 vía notifica al usuario de la hora de limpieza, no solo por control remoto o aplicación móvil, sino además mediante los LED que aparecen en el propio Cassette. Esto hace que el filtro sea fácil de gestionar y que pueda mantenerse limpio el espacio interior.

Indicación del filtro

Aplicación móvil*



Control remoto por cable



Color de indicación

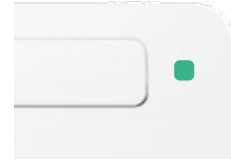

DESCRIPCIÓN	COLOR DE LA LUZ
Modo refrigeración	Verde
Modo calefacción	Verde
Tiempo para limpiar el filtro en modo refrigeración/calefacción	Verde amarillo
Tiempo para limpiar el filtro cuando el producto no está en funcionamiento	Naranja
Arranque en caliente o modo descarche antes de iniciar el modo calefacción	Verde
Cuando está activada la reserva	Verde amarillo

Un cómodo control remoto para Cassette montado en techo y el conducto oculto en el techo

El control remoto Standard III tiene una pantalla LCD de 4,3 pulgadas con un lujoso diseño que combina con el diseño interior, gracias a la sencilla distribución de los botones.



Control remoto del Standard III

Indicador de humedad



Soporte en varios idiomas

Inglés, francés, alemán, español, italiano, portugués, polaco, checo, ruso, chino

Control del equipo externo

El usuario puede encender y apagar el equipo externo a través de 1 puerto de salida digital



Programación optimizada

Resulta fácil establecer programas desde diarios hasta anuales



Diseño adaptado al usuario

Diseño GUI intuitivo, con tema circular



2 puntos de control

La temperatura de la sala se determina estableciendo 2 puntos de control para la refrigeración y para la calefacción



para refrigeración



para calefacción



Observación: Puede que alguna de las funciones no sea compatible con algunos productos



LG participa en el programa ECP para EUROVENT.
Para ver las certificaciones:
www.eurovent-certification.com

CASSETTE

GAMA DOMÉSTICA

MULTI INVERTER R32

kBTU/H	9	12	15	18	24
kW	2,6	3,5	4,2	5,3	7,0
Cassette de 4 vías	○◎ CT09F NRO	○○ CT12F NRO	-	○○ CT18F NQO	○○ CT24F NBO

Gama

INTERIOR				CT09F NRO
Capacidad	Refrigeración / Calefacción	Nom.	kW	2,6 / 2,9
Entrada de alimentación		Nom.	W	22
Corriente circulante		Nom.	A	0,40
Alimentación			Ø / V / Hz	1 / 220-240 / 50
Caudal de aire		H / M / L	m³/min	8,5 / 7,0 / 6,0
Presión sonora	Refrigeración	H / M / L	dB(A)	36 / 33 / 30
Potencia sonora	Refrigeración	Máx.	dB(A)	52
Tasa de deshumidificación			l/h	0,9
Dimensiones	Cuerpo	Ancho x alto x profundo	mm	570 x 214 x 570
Peso neto	Cuerpo		kg	12,4
Tubería	Líquido		mm (in)	Ø6,35 (1/4)
	Gas		mm (in)	Ø9,52 (3/8)
Panel decorativo	Modelo			PT-QAGW0
	Color			Blanco (9003)
	Dimensiones	Ancho x alto x profundo	mm	620 x 35 x 620
	Peso		kg	2,9

ACCESORIOS Y OTROS				CT09F NRO
Compatible con Split individual de tipo comercial				Y
Panel de Cassette de Dual vane				-
Kit de purificación del aire				-
Contacto seco				Y
Control remoto por cable o inalámbrico				Y
LG ThinQ (Wi-Fi)				Y

INTERIOR				CT12F NRO	CT18F NQO	CT24F NBO
Capacidad	Refrigeración / Calefacción	Nom.	kW	3,5 / 3,9	5,3 / 5,8	6,7 / 7,5
Entrada de alimentación		Nom.	W	24	26	26
Corriente circulante		Nom.	A	0,40	0,40	0,60
Alimentación			Ø / V / Hz	1 / 220-240 / 50	1 / 220-240 / 50	1 / 220-240 / 50
Caudal de aire		H / M / L	m³/min	9,5 / 8,0 / 7,0	13,0 / 12,0 / 11,0	17,0 / 15,0 / 13,0
Presión sonora	Refrigeración	H / M / L	dB(A)	38 / 35 / 32	41 / 39 / 39	38 / 36 / 34
Potencia sonora	Refrigeración	Máx.	dB(A)	52	57	53
Tasa de deshumidificación			l/h	1,4	2,0	2,7
Dimensiones	Cuerpo	Ancho x alto x profundo	mm	570 x 214 x 570	570 x 256 x 570	840 x 204 x 840
Peso neto	Cuerpo		kg	12,4	13,9	21,1
Tubería	Líquido		mm (in)	Ø6,35 (1/4)	Ø6,35 (1/4)	Ø6,35 (1/4)
	Gas		mm (in)	Ø9,52 (3/8)	Ø12,7 (1/2)	Ø12,7 (1/2)
Panel decorativo	Modelo			PT-QAGW0	PT-QAGW0	PT-AAGW0
	Color			Blanco (9003)	Blanco (9003)	Blanco (9003)
	Dimensiones	Ancho x alto x profundo	mm	620 x 35 x 620	620 x 35 x 620	950 x 35 x 950
	Peso		kg	2,9	2,9	7,1

ACCESORIOS Y OTROS				CT12F NRO	CT18F NQO	CT24F NBO
Compatible con Split individual de tipo comercial				Y	Y	Y
Panel de Cassette de Dual vane				-	-	Y
Kit de purificación del aire				-	-	Y
Contacto seco				Y	Y	Y
Control remoto por cable o inalámbrico				Y	Y	Y
LG ThinQ (Wi-Fi)				Y	Y	Y

* La Dual vane va integrada en la 24k

* Este producto contiene gases fluorados de efecto invernadero (R32).

* A causa de nuestra política de mejora continua del producto, las especificaciones, el diseño y las funciones están sujetos a variaciones sin previo aviso.

* Y: Disponible o compatible / - : No disponible o no compatible

Tamaño compacto de la unidad de interior

Los conductos de baja presión estática con un diseño esbelto y compacto son la solución ideal para instalar en espacios reducidos y son fáciles de transportar. Suponen un ahorro en la mano de obra para la instalación y el mantenimiento.



CAPACIDAD DE REFRIGERACIÓN (KW)	CUERPO (ALTO x ANCHO x FONDO, MM)	PESO (kg)
2,5	900 x 190 x 460	18,0
3,5	900 x 190 x 460	18,0
5,0	1.100 x 190 x 460	20,9
7,0	1.100 x 190 x 700	26,0

* Con base en conductos de baja presión

Control de ESP (presión estática externa)

La función de control ESP permite un fácil control del volumen de aire mediante un control remoto. El motor BLDC puede controlar la velocidad del ventilador y el volumen de aire con independencia de la presión estática externa.

Programa las RPM con un simple toque del control remoto para cambiar el flujo del aire

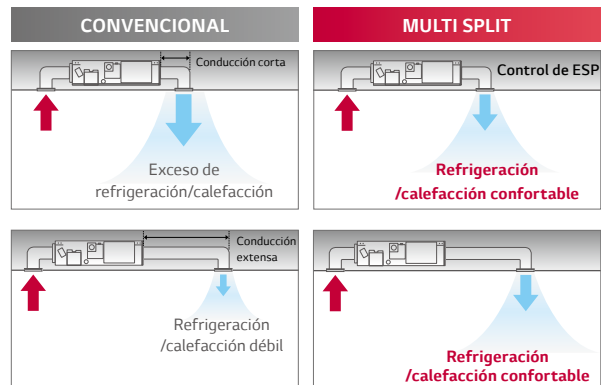

* Guía de configuración de ESP (control remoto por cable):
 - Standard III (PREMTB100/B10): Menú → Configuración → Instalador → Configuración ESP
 - Standard II (PREMTB001/B01): Clic en el botón → 03: XX → Configuración ESP

* Hace falta un control remoto por cable.

Bomba de drenaje

La bomba de drenaje de cabeza alta drena automáticamente hasta 700 mm de la cota de la cabeza de drenaje. Se trata de una solución perfecta para el drenaje de agua.

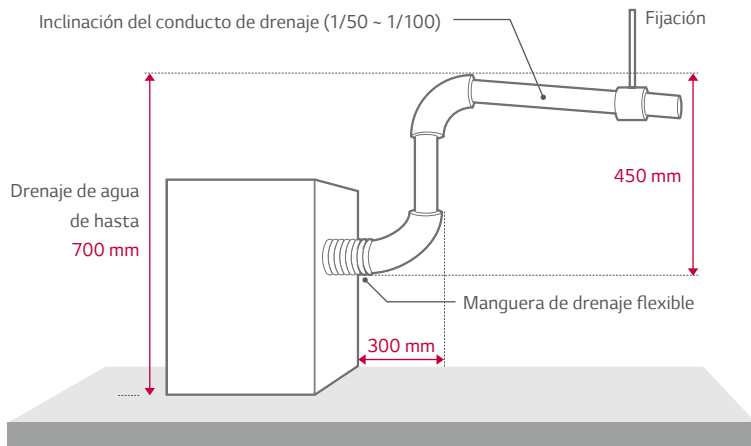

* Conducto de presión estática media: Accesorio (ABDPG) / Conducto de baja presión estática: Incluido

Dos sondas de temperatura

La temperatura interior puede comprobarse con los sensores de temperatura del control remoto, así como desde la unidad de interior. Dos sensores de temperatura evalúan la temperatura del aire en interior y eligen la temperatura óptima para generar una mayor comodidad en el entorno.

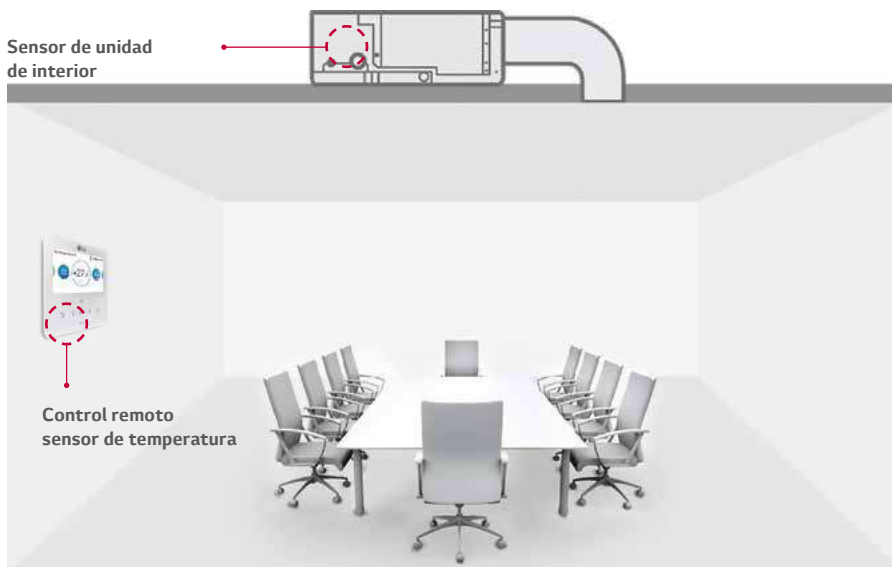

Compara la temperatura detectada en distintos puntos y selecciona de forma automática la temperatura óptima para los usuarios.

CONDUCTO



LG participa en el programa ECP para EUROVENT.
Para ver las certificaciones:
www.eurovent-certification.com

kBTU/H	5	7	9	12	15	18	24
kW	1,5	2,1	2,6	3,5	4,2	5,3	7,0
Presión estática media/alta	-	-	-	-	-	○◎ CM18F N10	○◎ CM24F N10

Gama

INTERIOR				CM18F N10	CM24F N10
Capacidad	Refrigeración / Calefacción	Nom.	kW	5,3 / 5,8	7,0 / 7,7
Entrada de alimentación		H / M / L	W	150 / 130 / 110	180 / 150 / 130
Corriente circulante		H / M / L	A	0,85 / 0,76 / 0,67	0,98 / 0,85 / 0,76
Alimentación			Ø / V / Hz	1 / 220-240 / 50	1 / 220-240 / 50
Caudal de aire		H / M / L	m ³ /min	16,5 / 14,5 / 13,0	18,0 / 16,5 / 14,5
Presión sonora		H / M / L	dB(A)	34 / 32 / 30	35 / 34 / 32
Nivel de potencia acústica		Nominal	dB(A)	59	60
Tasa de deshumidificación			l/h	1,5	2,5
Dimensiones		Ancho x alto x profundo	mm	900 x 270 x 700	900 x 270 x 700
Peso neto			kg	24,6	24,6
Conexiones de tuberías	Parte de líquidos		mm (in)	Ø6,35 (1/4)	Ø9,52 (3/8)
	Parte de gas		mm (in)	Ø12,7 (1/2)	Ø15,88 (5/8)
Presión estática externa	Estándar / Máximo		Pa (mmAq)	25 / 147	25 / 147
ACCESORIOS Y OTROS				CM18F N10	CM24F N10
Compatible con Split individual de tipo comercial				Y	Y
Panel de Cassette de Dual vane				-	-
Kit de purificación del aire (módulo plenum UVnano)				Y	Y
Contacto seco				Y	Y
Control remoto por cable o inalámbrico				Y	Y
LG ThinQ (Wi-Fi)				Y	Y



LG participa en el programa ECP para EUROVENT. Para ver las certificaciones: www.eurovent-certification.com

kBTU/H	5	7	9	12	15	18	24
kW	1,5	2,1	2,6	3,5	4,2	5,3	7,0
Presión estática baja	-	-	◎◎ CL09F N50	◎◎ CL12F N50	-	◎◎ CL18F N60	◎◎ CL24F N30

Conducto de baja silueta

INTERIOR				CL09F N50	CL12F N50	CL18F N60	CL24F N30
Capacidad	Refrigeración / Calefacción	Nom.	kW	2,5 / 3,2	3,4 / 4,0	5,0 / 5,8	6,8 / 7,5
Entrada de alimentación		H / M / L	W	21 / 15 / 13	21 / 15 / 13	100 / 90 / 80	150 / 130 / 110
Corriente circulante		H / M / L	A	0,21 / 0,16 / 0,14	0,21 / 0,16 / 0,14	0,43 / 0,39 / 0,34	0,65 / 0,56 / 0,47
Alimentación			Ø / V / Hz	1 / 220-240 / 50	1 / 220-240 / 50	1 / 220-240 / 50	1 / 220-240 / 50
Caudal de aire		H / M / L	m³/min	11,5 / 9,5 / 8,0	11,5 / 9,5 / 8,0	15,0 / 12,0 / 10,0	20,0 / 16,0 / 12,0
Presión sonora		H / M / L	dB(A)	35 / 30 / 27	35 / 30 / 27	34 / 31 / 29	39 / 35 / 32
Nivel de potencia acústica		Nominal	dB(A)	55	55	56	58
Tasa de deshumidificación			l/h	0,5	0,9	1,7	2,5
Dimensiones		Ancho x alto x profundo	mm	900 x 190 x 460	900 x 190 x 460	1.100 x 190 x 460	1.100 x 190 x 700
Peso neto			kg	18,0	18,0	20,9	26,0
Conexiones de tuberías	Parte de líquidos		mm (in)	Ø 6,35 (1/4)	Ø 6,35 (1/4)	Ø 6,35 (1/4)	Ø 9,52 (3/8)
	Parte de gas		mm (in)	Ø 9,52 (3/8)	Ø 9,52 (3/8)	Ø 12,7 (1/2)	Ø 15,88 (5/8)
Presión estática externa		Estándar / Máximo	Pa (mmAq)	0 / 50	0 / 50	0 / 50	0 / 50
ACCESORIOS Y OTROS				CL09F N50	CL12F N50	CL18F N60	CL24F N30
Compatible con Split individual de tipo comercial				Y	Y	Y	Y
Panel de Cassette de Dual vane				-	-	-	-
Kit de purificación del aire (caja de filtro UVnano)				Y	Y	Y	Y
Contacto seco				Y	Y	Y	Y
Control remoto por cable o inalámbrico				Y	Y	Y	Y
LG ThinQ (Wi-Fi)				Y	Y	Y	Y

* Este producto contiene gases fluorados de efecto invernadero (R32).

* A causa de nuestra política de mejora continua del producto, las especificaciones, el diseño y las funciones están sujetos a variaciones sin previo aviso.

* Y: Disponible o compatible / - : No disponible o no compatible

CONSOLA



Flujo de aire optimizado para refrigeración y calefacción

Durante el proceso de refrigeración, la aleta se ajusta hacia arriba para dirigir el flujo de aire hacia el techo. Durante el funcionamiento de la calefacción, la aleta dirige el flujo de aire hacia el suelo, para equilibrar la temperatura de la estancia. Se incluye un controlador inalámbrico con la unidad de consola de interior.

Refrigeración

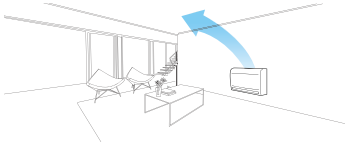

Calefacción (normal)

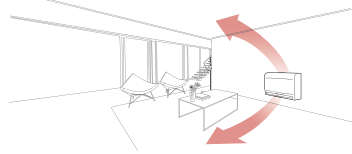

Calefacción (modo calentamiento del suelo)

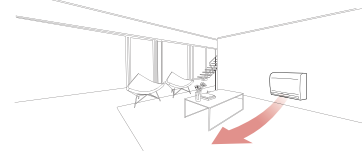

Calentamiento rápido del suelo

Los aires acondicionados de consola presentan una alta velocidad y un rendimiento elevado. Con el modo de calentamiento del suelo, los aires acondicionados de consola proporcionan un calentamiento del suelo a un ritmo más acelerado, para alcanzar la temperatura deseada con mayor rapidez.

	Compañía A	Calentador eléctrico	LG	Modo de calentamiento de suelo de LG
27 °C	Vertical			
15 °C	Horizontal			
	Margen de tiempo para el calentamiento (13 °C - 21 °C)	12 minutos 30 segundos	50 minutos	9 minutos 30 segundos

* Condiciones del ensayo: Temp. objetivo 23 °C, Estancia interior: 13 °C-, Estancia exterior: 7 °C

Control de la aleta en 5 pasos

Hay 5 fases diferentes para controlar la dirección del flujo de aire.

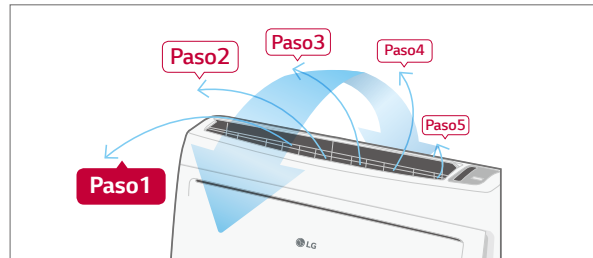

Instalación y mantenimiento sencillos

6 formas diferentes de instalar las conducciones

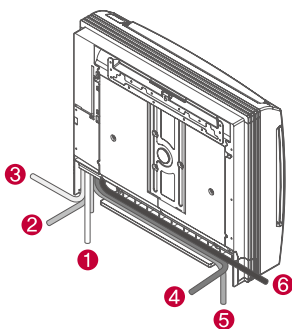

PCB fácil de tipo encaje

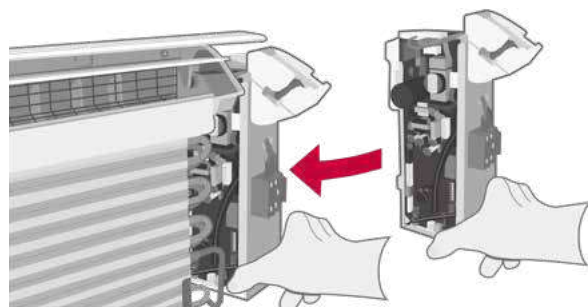

CONSOLA

UQ09F / UQ12F



LG participa en el programa ECP para EUROVENT.
Para ver las certificaciones:
www.eurovent-certification.com

INTERIOR				UQ09F NAO	UQ12F NAO
Capacidad	Refrigeración	Min. / Nominal / Máx.	kW	1,5 / 2,6 / 3,4	1,5 / 3,5 / 4,0
	Calefacción	Min. / Nominal / Máx.	kW	1,6 / 3,1 / 3,9	1,6 / 4,0 / 4,3
Alimentación			Ø / V / Hz	1 / 220-240 / 50	1 / 220-240 / 50
Entrada de alimentación (IDU)		H / M / L	W	37 / 30 / 25	37 / 30 / 25
Caudal de aire		H / M / L	m ³ /min	8,5 / 6,7 / 5,0	8,5 / 6,7 / 5,0
Dimensiones	Cuerpo	Ancho x alto x profundo	mm	700 x 600 x 210	700 x 600 x 210
Peso	Cuerpo		kg	16,3	16,3
Nivel de presión acústica	Refrigeración	H / M / L	dB(A)	38 / 32 / 27	38 / 32 / 27
Nivel de potencia acústica	Refrigeración	Máx.	dB(A)	59	59
Conexiones de tuberías	Drenaje	O.D. / I.D.	mm	Ø16,7 / 12,2	Ø16,7 / 12,2
EXTERIOR				UUA1 ULO	
Alimentación			Ø / V / Hz	1 / 220-240 / 50	
Interruptor		Min.	A	15	
Cable de alimentación (conexión a tierra incluida)			Nº x mm ²	3C x 1,5	
Dimensiones	Netas	Ancho x alto x profundo	mm	770 x 545 x 288	
Peso	Neto		kg	33,3	
Compresor	Tipo		-	Sistema de rotación doble	
Refrigerante	Tipo		-	R32	
	GWP (potencial de calentamiento global)		-	675	
	Cantidad precargada		kg	1,0	
	t-CO ₂ eq		-	0,675	
	Carga adicional (tras 7,5 m)		g/m	20	
Ventilador	Caudal de aire	Nominal	m ³ /min x n.º	28 x 1	
Longitud total de las tuberías		Min. / Máx.	m	5 / 30	
Elevación de la conducción	IDU - ODU	Máx.	m	30	
ACCESORIOS Y OTROS				UQ09F NAO	UQ12F NAO
Compatible con Split individual de tipo comercial				Y	Y
Panel de Cassette de Dual vane				-	-
Kit de purificación del aire (módulo plenum UVnano)				Y	Y
Contacto seco				Y	Y
Control remoto por cable o inalámbrico				Y	Y
LG ThinQ (Wi-Fi)				Y	Y

Observación:

- Debido a nuestra política de innovaciones, algunas especificaciones pueden cambiar sin previo aviso.
- Los rendimientos tienen base en las condiciones siguientes (de conformidad con EN 14511):
 - Refrigeración: Temp. ambiente interior 27 °C seca / 19 °C húmeda, Temp. ambiente exterior 35 °C seca / 24 °C húmeda
 - Calefacción: Temp. ambiente interior 20 °C seca / 15 °C húmeda, Temp. ambiente exterior 7 °C seca / 6 °C húmeda
 - Los conductos interconectados tienen una extensión Comfort + y la diferencia de elevación (unidad exterior ~ interior) es de 0 m.
- Los valores del nivel acústico se han medido en la cámara de medición acústica con Comfort +. Así pues, dichos valores dependen de las condiciones ambientales y, por lo normal, los valores son más altos durante el funcionamiento corriente.
- Este producto contiene gases fluorados de efecto invernadero. (R32).

Panel de Cassette

El funcionamiento independiente de la aleta proporciona el flujo de aire deseado para mayor confort.



PT-QCHW0

PT-UQC

PT-QAGW0

Nombre del modelo y productos compatibles

Cassette de 4 vías (Mini, 570x570)
 PT-QAGW0
 PT-QCHW0
 PT-UQC

Características clave

- El funcionamiento independiente de las aletas se vale de unos motores separados, lo que hace posible controlar las aletas 1, 2 y 4 de forma independiente.
- El diseño desmontable para esquinas hace fácil ajustar el colgador durante la instalación y asegurarse de que no hay derrames en el conducto del drenaje en los conductos del refrigerante.

Diseño compacto y estilizado

- El nuevo panel de Cassette de 4 vías se ha adaptado a una forma de un solo cuerpo para ajustarse al techo.
- El tamaño del panel está pensado para ajustarse a la placa del techo.

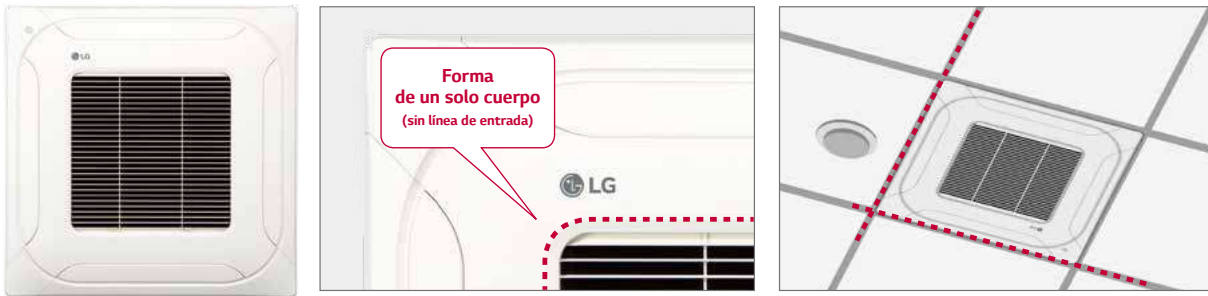

Especificación

MODELO	TIPO DE SUCCIÓN	COLOR (RAL)	BRILLO	PESO (kg)	DIMENSIONES (mm)			CAPACIDAD DEL MODELO UTILIZADO (kW)*						
					Ancho	Alto	Profundo	Single Split		Multi Split		Multi V		
								R32	R410A	R32	R410A	R32	R410A	
4 vías	PT-QCHW0	Parrilla	Morning Fog (RAL 9001)	X	3,0	620	35	620	2,5-5,0	2,5-5,0	1,5-5,3	1,5-5,3	1,6-6,2	1,6-6,2
	PT-UQC	Parrilla	Morning Fog (RAL 9001)	X	3,0	700	22	700	2,5-5,0	2,5-5,0	1,5-5,3	1,5-5,3	1,6-6,2	1,6-6,2
	PT-QAGW0	Rejilla	Blanco (RAL 9003)	X	2,9	620	35	620	2,5-5,0	2,5-5,0	1,5-5,3	1,5-5,3	1,6-6,2	1,6-6,2

* Con base en la capacidad de refrigeración

* ○ : Compatible, - : No compatible

Panel de Cassette de Dual vane



Nombre del modelo

PT-AAGWO
PT-AFGWO

Características clave

MODELO	FUNCIÓN					
	Dual vane	Wi-Fi	Sensor de temperatura del suelo	Purificación del aire	Rejilla de elevación	Sensor de detección de personas
PT-AAGWO	0	Opcional	Opcional	X	X	Opcional
PT-AFGWO	0	Opcional	Opcional	Opcional (Sensor de polvo, interruptor táctil)	X	Opcional

Especificación

MODELO	TIPO DE SUCCIÓN	COLOR (RAL)	BRILLO	PESO (kg)	DIMENSIONES (mm)		
					Ancho	Alto	Profundo
PT-AAGWO	Rejilla	Blanco (RAL 9003)	-	7,1	950	35	950
PT-AFGWO	Rejilla	Blanco (RAL 9003)	-	7,5	950	35	950

Kit de purificación del aire

MODELO	IMAGEN	NOMBRE DEL MODELO	FILTRO DIELECTRICO DE RETENCIÓN DEL POLVO	FILTRO FOTOCATALÍTICO DE RETENCIÓN DEL POLVO	HVPS	IONIZADOR
Kit de purificación del aire		PTAHMP0	 0	0	0	0
		PTAHTP0	 0	0	0	0

Cubierta de Cassette

Sirve para cubrir el Cassette en el caso de una instalación expuesta.

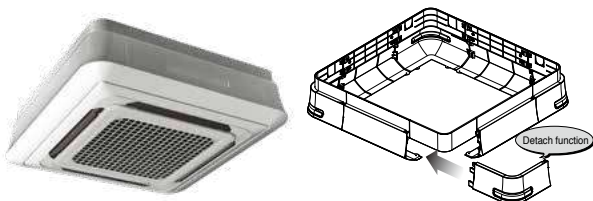

Características clave

- Diseñada especialmente para unidades de interior
- Cubre la parte lateral del Cassette
- Da un aspecto elegante
- Peso ligero

Especificación

MODELO	PANEL FRONTAL		PESO (kg)		DIMENSIONES (mm)		
			Neto	Bruto	Ancho	Alto	Profundo
PTDCM	PT-AAGWO PT-AFGWO	TB	5,9	8,8	1.157	1.157	268
		TR	5,0	7,2	907	907	268
PTDCQ	PT-UQC	TQ	5,0	7,2	907	907	310

Nombre del modelo

PTDCM / PTDCQ

Productos de aplicación

Cassette de 4 vías (para chasis TB, TQ, TR)

Piezas incluidas

- Cubierta A, Cubierta B
- Cubierta C, Cubierta D
- Tornillos
- Manual de instalación



Cubierta A (4 unidades)

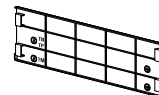

Cubierta B (4 unidades)



Tornillos (32 unidades)

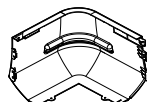

Cubierta C (4 unidades)

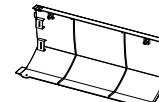

Cubierta D (4 unidades)



Manual de instalación

UVnano™ Caja de filtro

La caja de filtro UVnano puede crear en la práctica un entorno de interiores más seguro, al retener y eliminar varias sustancias nocivas, como el polvo fino y los virus en forma de microgotas.



Kit de caja de filtro UVnano (filtro ePM1 incluido)
PBM13M3UA0 / PBM13M2UA0 / PBM13M1UA0

Filtro ePM1
FBM13M3UA0 / FBM13M2UA0 / FBM13M1UA0

PLATAFORMA			PLATAFORMA M3	PLATAFORMA M2	PLATAFORMA M1
NOMBRE DEL MODELO	UNIDAD		PBM13M3UA0	PBM13M2UA0	PBM13M1UA0
Caja de filtro de conducción UVnano	-				
Tamaño neto (ancho x alto x profundo)	mm		1.250 x 360 x 280	1.250 x 270 x 280	900 x 270 x 280
Tamaño del paquete (ancho x alto x profundo)	mm		1.440 x 430 x 377	1.440 x 340 x 377	1.048 x 340 x 377
Peso neto	kg		12,7	11,6	9,1
Filtro previo (1)	Tamaño (ancho x alto x profundo)	mm	596 x 377 x 4	596 x 247 x 4	596 x 247 x 4
	Malla	-	34 x 39	34 x 39	34 x 39
	Color	-	Negro	Negro	Negro
	Cantidad	EA	2	2	1
Filtro previo (2)	Tamaño (ancho x alto x profundo)	mm	-	-	247 x 247 x 4
	Malla	-	-	-	34 x 39
	Color	-	-	-	Negro
	Cantidad	EA	-	-	1
UVnano	Longitud de onda de UVC	nm	275	275	275
	Cantidad UVC LED	EA	8	8	8
Filtro (1)	Nombre del modelo		FBM13M3UA0	FBM13M2UA0	FBM13M1UA0
	Tamaño (ancho x alto x profundo)	mm	600 x 341 x 50,8	600 x 251 x 50,8	600 x 251 x 50,8
	Cantidad	EA	2	2	1
	Grado	-	*ePM ₁ , 65%	ePM ₁ , 65%	ePM ₁ , 65%
Filtro (2)	Tamaño (ancho x alto x profundo)	mm	-	-	250 x 251 x 50,8
	Cantidad	EA	-	-	1
	Grado	-	-	-	ePM ₁ , 65%

* Grado: ISO 16890

Módem Wi-Fi de LG

Controle los equipos mediante dispositivos conectados a internet, como los teléfonos inteligentes Android o iOS



PWFMD200

Características

- El usuario puede disfrutar en cualquier momento y desde cualquier lugar del acceso con un dispositivo con Wi-Fi mediante la aplicación ThinQ de LG.
- Esto permite al usuario acceder de forma remota a la unidad, para apagarla o encenderla antes o después de salir de casa.
- Está disponible la aplicación de control Home Appliances, exclusiva de LG (LG ThinQ).
- Funcionamiento sencillo para varias funciones.

- Encendido / Apagado
- Modo de funcionamiento
- Temperatura actual/definida
- Velocidad del ventilador
- Control de la aleta ¹⁾
- Reserva (En suspensión, Encendido / Apagado semanal)
- Supervisión de la energía ²⁾
- Gestión de filtros
- Comprobación de errores
- Purificación del aire ³⁾

NOMBRE DEL MODELO	PWFMD200
Tamaño (ancho x alto x profundo, mm)	48 x 68 x 14
Productos interfaseables	Sistema de acondicionamiento del aire ³⁾
Tipo de conexión	Unidad de interior 1:1
Frecuencia de comunicación	2,4 GHz
Estándares inalámbricos:	IEEE 802.11b/g/n
Aplicación móvil	LG ThinQ (Android v4.1 [Jellybean] o posterior, iPhone iOS 9.0 o posterior)
Cable de extensión opcional	PWYREW000 (10 m de extensión)

- Observación: 1. La funcionalidad puede ser diferente según cada modelo de IDU
 2. Deben comprobarse las mejoras de diseño y contenido en la interfaz de la aplicación.
 3. La aplicación se ha optimizado para su uso en teléfonos inteligentes, de manera que es posible que no funcione adecuadamente en tabletas.
- 1) Puede que no sea posible suministrar un mando para la aleta, dependiendo del tipo de unidad de interior.
 2) Para esta función son necesarios un controlador centralizado de LG y una instalación PDI.
 3) Con respecto a la compatibilidad con la unidad de interior, póngase en contacto con la oficina regional de LG.



Visión general

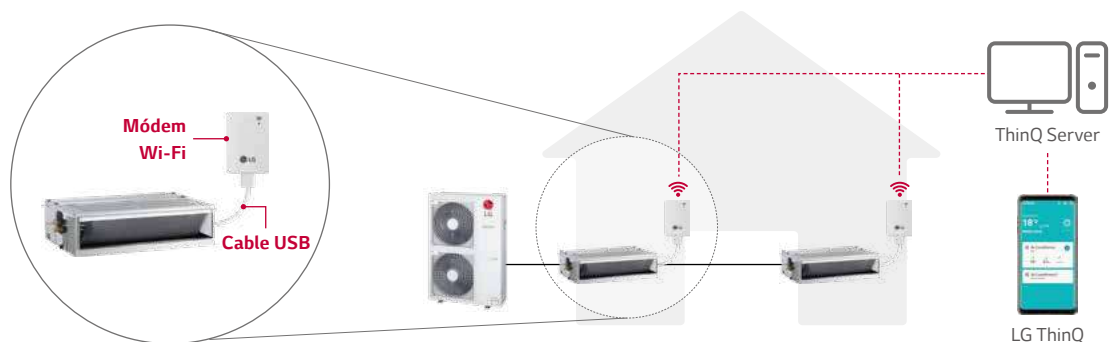

- * Busque "LG ThinQ" en la tienda de Google o en App Store y descárguese la app.
- * El servicio de internet debe estar disponible con conexión Wi-Fi.

Control remoto por cable estándar



Standard III
PREMTB100



Standard III
PREMTBB10



Standard II
PREMTB001



Standard II
PREMTBB01

NOMBRE DEL MODELO	PREMTB100 PREMTBB10	PREMTB001 PREMTBB01
Modo de funcionamiento	Encendido / Apagado, Control de velocidad del ventilador, Ajuste de la temperatura	
Cambio de modo	Refrigeración, Calefacción, Auto, Deshumidificación, Ventilador	
Oscilación automática / Control de aleta	•	•
Reserva	Simple, Suspensión, Encendido / Apagado, Semanal, Vacaciones	
Indicador de tiempo	•	•
Compensación de fallo eléctrico	•	•
Bloqueo para niños	•	•
LED de estado de funcionamiento	•	•
Indicador de temperatura interior	•	•
Receptor del control remoto inalámbrico	-	•
Tamaño (ancho x alto x profundo, mm)	120 x 120 x 16	120 x 121 x 16
Retroiluminación	•	•

Control remoto



PQWRHQ0FDB

* Solo algunos controladores cuentan con retroiluminación.

PI 485



PMNFP14A1

Potencia: Fase única AC 220 V 50/60 Hz

Núm. máx. de unidades de interior que pueden conectarse: 64 UDS.

Modelos de aplicación: RAC / Multi / Single / Therna V

* Consulte el LDP de cada modelo para saber qué modelos son compatibles.

Contacto seco



PDRYCB000



PDRYCB400



PDRYCB320



PDRYCB500

* Consulte el LDP de cada modelo para saber qué modelos son compatibles.

MODELO	PDRYCB000	PDRYCB400	PDRYCB320	PDRYCB500
Punto de contacto	1 punto de control	2 puntos de control	8 puntos de control	Modbus RTU
Entrada de alimentación	220 V CA de la fuente de alimentación externa	5 V y 12 V CC del PCB de la unidad interior	5 V y 12 V CC del PCB de la unidad interior	5 V y 12 V CC del PDB de la unidad interior
Tensión / Sin entrada de tensión	-	•	•	-
Control de encendido/apagado	•	•	•	•
Bloquear/desbloquear	•	•	•	
Ajuste de la velocidad del ventilador	-	-	•	•
Apagado del termostato	-	•	•	-
Ahorro de energía	-	•	-	-
Ajuste de la temperatura	-	•	•	•
Seguimiento de errores	•	•	•	•
Seguimiento del funcionamiento	•	•	•	•

AERO TERMIA

THERMA V

BOMBA DE CALOR ACS





THERMA V

R32 MONOBLOC S / R32 HYDROSPLIT MURAL / R32 HIDROSPLIT HIDROMODUL
/ R32 SPLIT MURAL / R32 SPLIT HIDROMODUL / R410 SPLIT MURAL
/ ALTA TEMPERATURA / DEPÓSITOS / ACCESORIOS

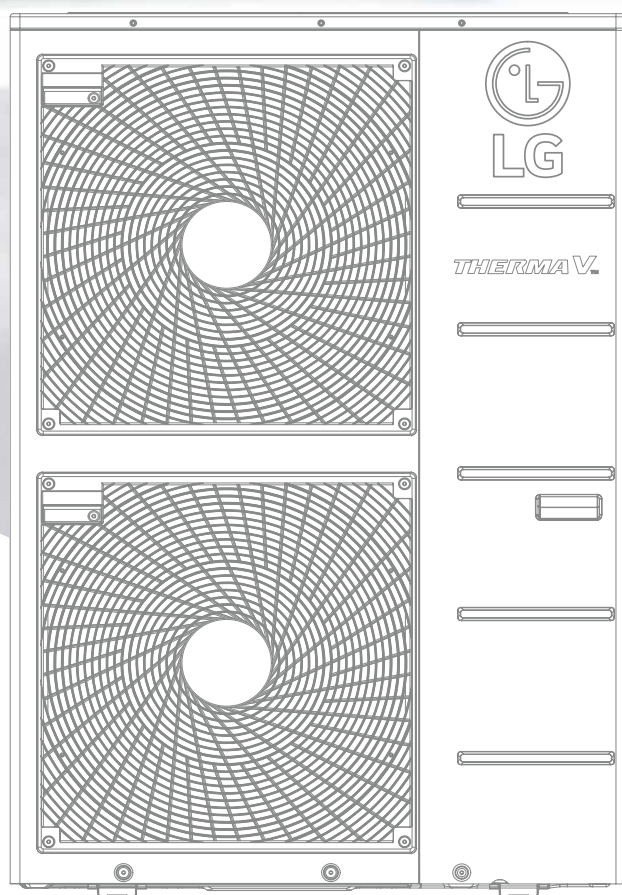

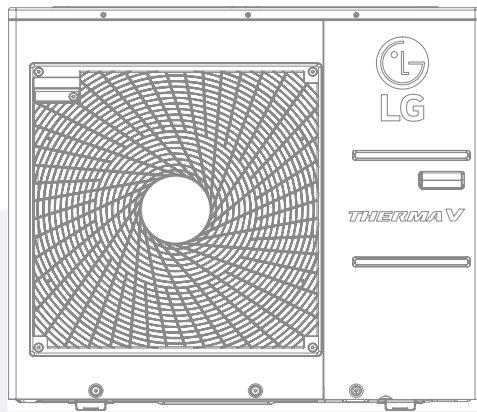

LG Electronics señala el camino en la tecnología de bombas de calor

Como proveedor líder en sistemas de climatización, la cartera de productos de calefacción de LG comprende una amplia gama de sistemas de energía renovable con una elevada eficiencia energética, lo que constituye la solución de calefacción más apropiada para cualquier necesidad y edificio.

¿Qué es un sistema bomba de calor?

Tecnología moderna para remplazar las calderas convencionales

Históricamente, los sistemas convencionales de calefacción han venido funcionando, o bien con gasóleo, o bien con gas. En dichos sistemas convencionales de calefacción, los aspectos medioambientales, como el uso de combustibles fósiles o la contaminación ambiental, se han estado pasando por alto. En los últimos años, el interés en los dispositivos respetuosos con el medio ambiente ha ido creciendo y, para cubrir esa demanda del mercado, LG ha desarrollado al máximo la tecnología de las bombas de calor, para dar vida a los productos respetuosos con el medioambiente más eficientes de la industria.

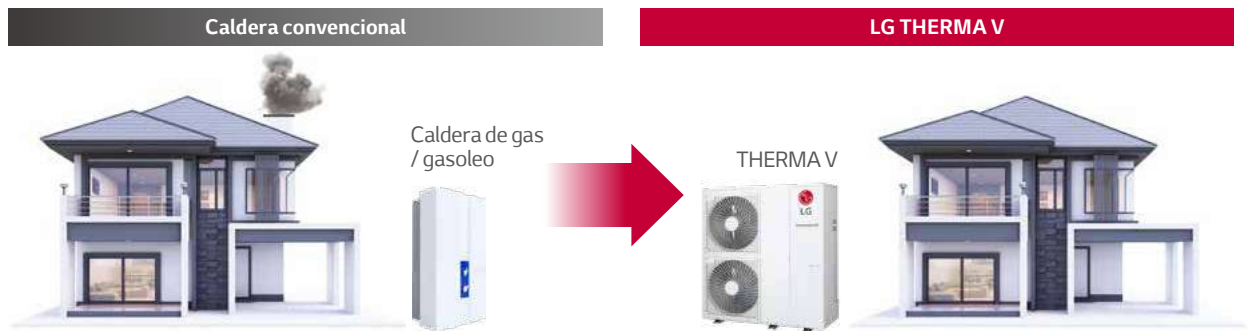

Tecnología moderna para las energías renovables

El término «bomba de calor» hace referencia a una técnica para bombear calor a partir de fuentes renovables de energía, como el aire, la tierra y el agua. Un dispositivo bomba de calor transforma la energía en una fuente de calor utilizable a través del ciclo de refrigerante.

Con una tecnología bomba de calor como la de THERMA V, cerca del 75 %¹⁾ de la energía necesaria para la calefacción y el agua caliente en el hogar proviene del aire de manera natural.



1) Cada relación es general, para que sea más fácil la comprensión, y se basa en una comparativa de la serie LG Therma V R32 con una caldera eléctrica bajo condiciones de baja temperatura y climáticas medias, de manera que pueden diferir de las de un ejemplo de funcionamiento concreto.

¿Cómo funcionan las bombas de calor aire-agua?

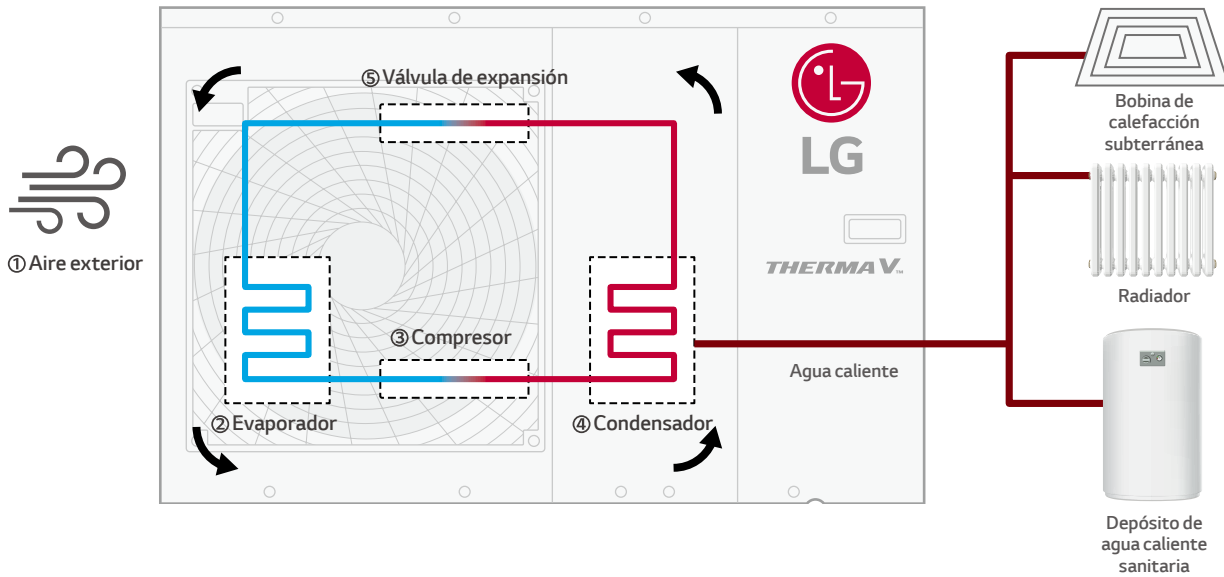

① Aire exterior

El calor se extrae del aire exterior.

② Evaporador

Cuando el refrigerante líquido a baja temperatura absorbe la energía calorífica del aire, se transforma en vapor.

③ Compresor

El refrigerante vaporizado fluye al compresor. La energía eléctrica utilizada para hacer funcionar el compresor se convierte en calor y se añade al refrigerante.

④ Condensador

El gas refrigerante a alta temperatura fluye al intercambiador de calor y traspa la energía calorífica al agua mediante el calor intercambiado entre el refrigerante y el agua.

⑤ Válvula de expansión

El refrigerante líquido a alta presión fluye a través de la válvula de expansión para devolver al refrigerante a su estado original.

THERMA V™

La opción verde:

THERMA V™

Descubra la solución ecoconsciente, eficiente energéticamente y práctica definitiva.

El consumidor informado de la actualidad tendrá en cuenta varios factores al decantarse por una solución de calefacción, como es la bomba de calor de aire-agua (AWHP), entre los que se incluyen un uso fácil, fiabilidad y conformidad con la normativa vigente. Los consumidores europeos son los que están más sujetos a una normativa que cambia de un año para otro.

Como solución a los requisitos actuales, el refrigerante R32 se pone en el centro del escenario como nueva solución inteligente. Con una reducción de un 68 % del potencial de calentamiento global (GWP) con respecto al refrigerante R410A, los productos con R32 no solo acarrearán conciencia ecológica, sino que además cubren las necesidades del consumidor de eficiencia energética y rendimiento, entre otros.

La gama Therma V R32 de LG Electronics cubre tanto la normativa europea como las necesidades del consumidor.



LA OPCIÓN VERDE



- Eficiencia energética sin igual: A+++ en la normativa sobre etiquetado energético ErP, amplio rango de funcionamiento, nivel acústico reducido.
- Rendimiento excelente: Compresor R1 incorporado, alta capacidad de calefacción con baja temperatura ambiente.
- Comodidad para el usuario: Control por Wi-Fi mediante LG ThinQ, un práctico programador, conectividad amplia, monitorización de la energía.

Tecnología de calefacción avanzada de LG

El sistema bomba de calor de aire-agua THERMA V de LG se ha diseñado especialmente para proporcionar una solución de agua caliente sanitaria, tanto para edificios nuevos como reformas de existentes. Algo incluso más destacable es la tecnología de calefacción avanzada de LG, una tecnología líder en el mercado que puede minimizar el consumo energético más que cualquier otra solución en el mercado.



THERMA V™

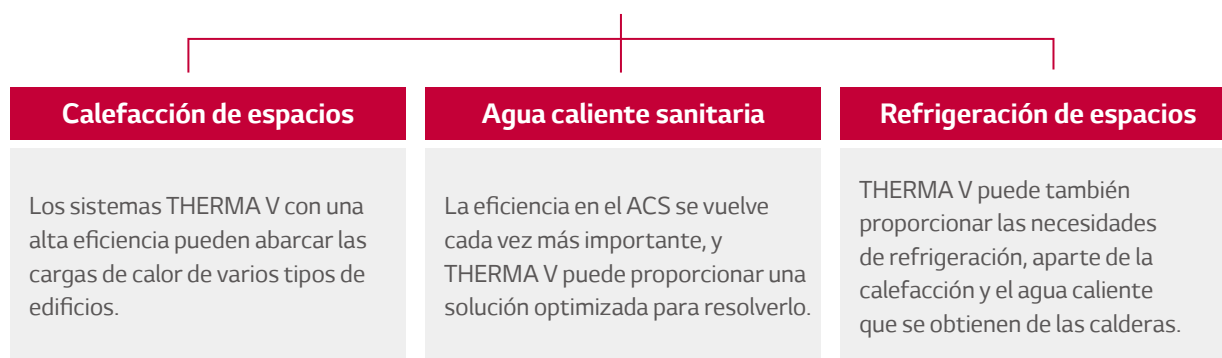

Alta eficiencia y bajas emisiones de CO₂

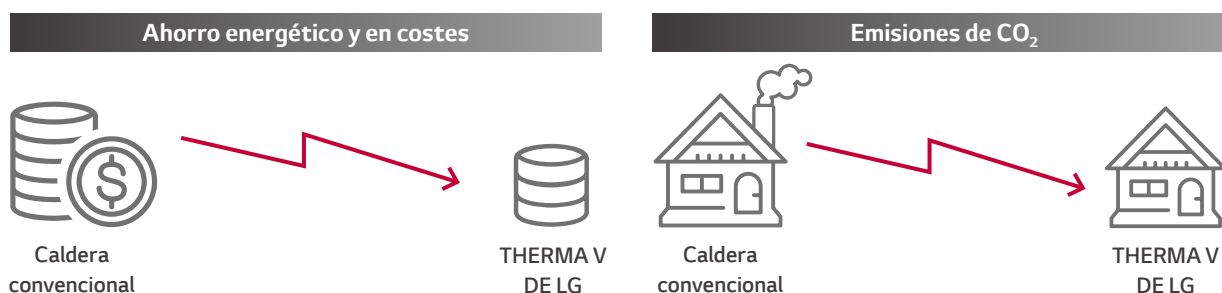

Beneficios de THERMA V de LG



Para propietarios de viviendas

- Ahorre electricidad al valerse de energía renovable y equipamiento de alta eficiencia.
- Soluciones múltiples con calefacción y refrigeración de espacios y suministro de ACS.
- Ayudas e incentivos gubernamentales a los sistemas de energía renovable.
- Ahorre costes de inversión gracias a la compatibilidad con sistemas de calefacción existentes como radiadores, calderas, etc.
- Ahorre un valioso espacio en la sala de máquinas, ocupando el mínimo espacio.

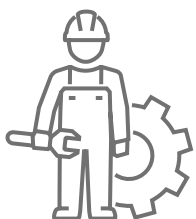

Para instaladores y diseñadores

- Ahorro de tiempo con características para una instalación y puesta en servicio más rápidos.
- Excelente rendimiento de calefacción incluso a una baja temperatura ambiente.
- Menos mano de obra para la manipulación, gracias a su tamaño compacto y peso ligero.
- Bajos costes de reparación y gran fiabilidad, con un equipamiento duradero.
- La interfaz de todos los productos de LG es la misma, lo que requiere menos formación.

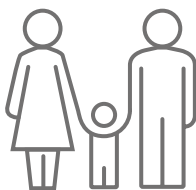

Para usuarios finales

- Ahorro de energía, al valerse de energía renovable y equipamiento de alta eficiencia.
- Soluciones múltiples con calefacción y refrigeración de espacios y suministro de ACS.
- Bajos costes de reparación y gran fiabilidad, con un equipamiento duradero.
- Varias funciones prácticas para el usuario.
- Evita molestias a los vecinos gracias a su bajo nivel sonoro.
- Práctico control gracias al control remoto de fácil uso.
- Conectividad remota para el control y la supervisión vía LG ThinQ.



Herramientas preventa / de ingeniería

LG proporciona una variada oferta de software de soporte de **THERMA V** para todos los usuarios, incluidos diseñadores, instaladores y usuarios finales.

1. THERMA V Selector de LG

THERMA V SELECTOR de LG es una aplicación móvil para diseñadores, instaladores y usuarios finales que ofrece varias simulaciones de la vida real. Una simulación energética puede indicar rápidamente el consumo energético y los costes, así como los valores de las emisiones de CO₂ que se pueden reducir ampliamente de sistemas convencionales de calefacción con valores de entrada mínimos.

Con herramientas tanto de selección de modelos como de simulación energética, se puede realizar la selección con rapidez y precisión, con unos valores de entrada detallados, como la configuración del sistema deseada, el nivel de calefacción requerido y la carga de agua caliente sanitaria (ACS), que sirven para calcular la amortización, además de resultar en una simulación energética más rápida y generar comparaciones de costes. El nivel acústico también se puede calcular a partir de simulaciones con base en el entorno de instalación.

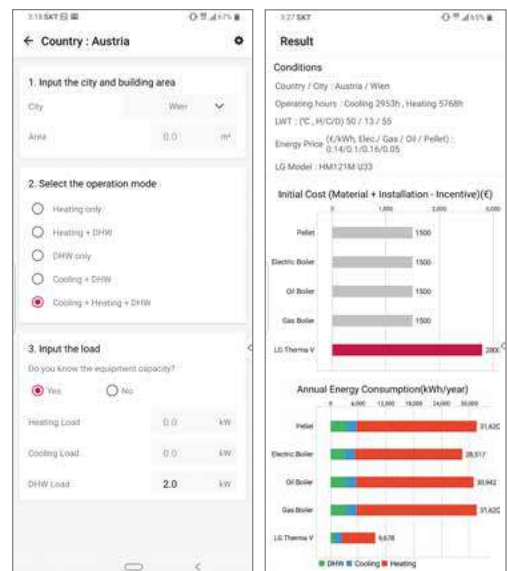

2. LATS THERMA V

LATS THERMA V es un programa de selección de modelos para PC de productos THERMA V de LG, que permite una selección precisa y rápida del modelo más apropiado para cada uno de los diferentes entornos propuestos por el usuario final.

Además de la selección de modelos, está la posibilidad de la simulación energética y la comparación de precios con otros modelos. Es más, con LATS THERMA V, el usuario puede simular fácilmente la amortización en comparación con un sistema convencional, como una caldera de gas o una caldera eléctrica.

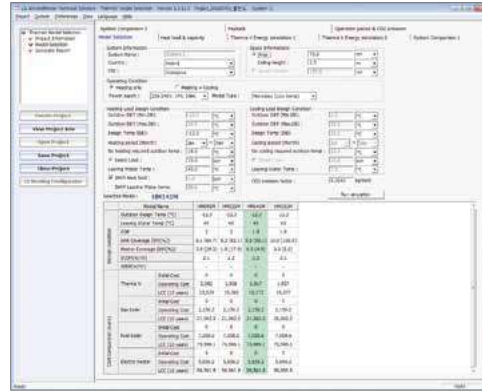

* LATS THERMA V está disponible en B2B portal de LG.

3. LGMV

LGMV es una herramienta de ingeniería útil que monitoriza el ciclo de refrigerante y agua de THERMA V en tiempo real. Asiste a los instaladores para ejecutar un arranque y una puesta en marcha eficientes tras la instalación de THERMA V. Con LGMV, los ingenieros de servicio/campo pueden detectar errores y diagnosticar averías, para una resolución de problemas más rápida y fiable.

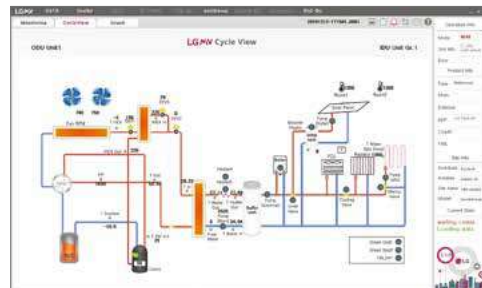

* LGMV está disponible en B2B portal LG Partner.



¿Cómo se instala?

Busque "LG Energy Payback" en la tienda de Google Play o en la App Store de Apple.

Android

URL: <https://play.google.com/store/apps/details?id=com.lg.smartinverterpayback>



iOS

URL: <https://apps.apple.com/us/app/id1339037884>

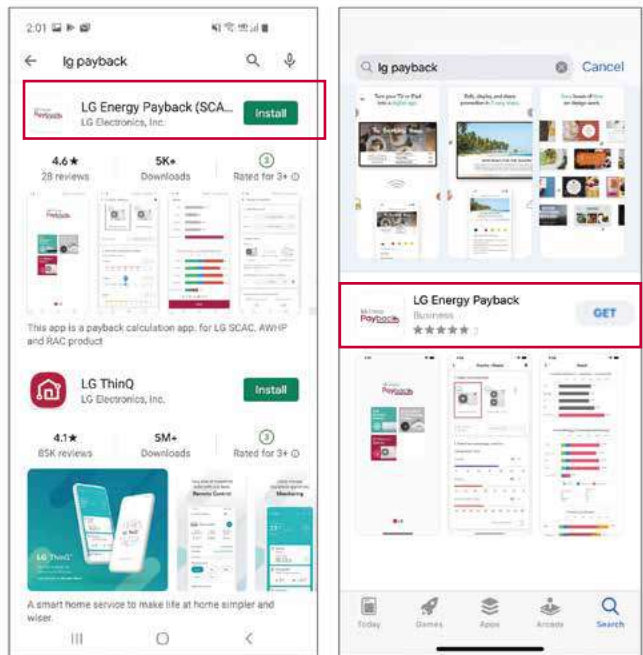

Modo Simulación

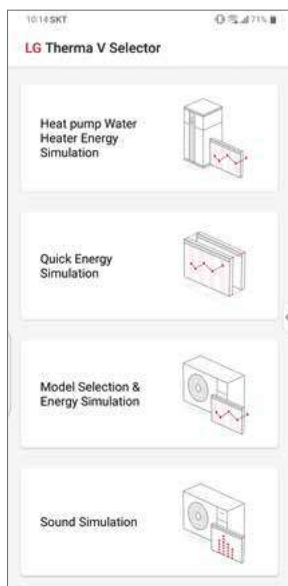

- 'Heat Pump Water Heater Energy Simulation' (simulación energética de la bomba de calor de ACS) sirve para obtener una simulación energética de la bomba de calor de ACS en comparación con un calentador eléctrico con base en las condiciones climáticas (fría, media, calida).
- 'Quick Energy Simulation' (simulación energética rápida) es un modo rápido y fácil. Los usuarios pueden ver los consumos anuales de energía, los costes y las emisiones de CO₂ con varias entradas, lo que resulta similar a la versión del sitio web de THERMA V de LG.
- 'Model Selection & Energy Simulation' (selección de modelo y simulación energética) sirve para obtener más información sobre el modelo, la simulación energética y la simulación de la amortización. Los usuarios pueden seleccionar o introducir información sobre las condiciones del sitio o del diseño, para luego ver los resultados con los modelos más apropiados, el consumo energético anual, los costes, las emisiones de CO₂ y la amortización.
- 'Sound Simulation' (simulación acústica) sirve para ver los resultados acústicos calculados.

Selección de modelos y simulación energética

Antes de decantarse por una bomba de calor de agua-aire, muchos clientes se preguntan de cuánto será el ahorro energético en comparación con los sistemas de calefacción convencionales y cómo elegir el producto con la capacidad apropiada para su hogar. THERMA V Selector de LG le permite calcular los costes energéticos anuales y los períodos de amortización, así como a seleccionar modelos, mediante una sofisticada simulación con sencillos valores de entrada.

- Selección de ciudad
- Área construida
- Selección de modo de funcionamiento
- Entrada de carga
- Selección de período de funcionamiento
- Selección de tipo de modo
- Entrada de condición de diseño
- Selección de sistema para su comparación
- Costes de los sistemas
- Búsqueda de modelos que cumplan los criterios

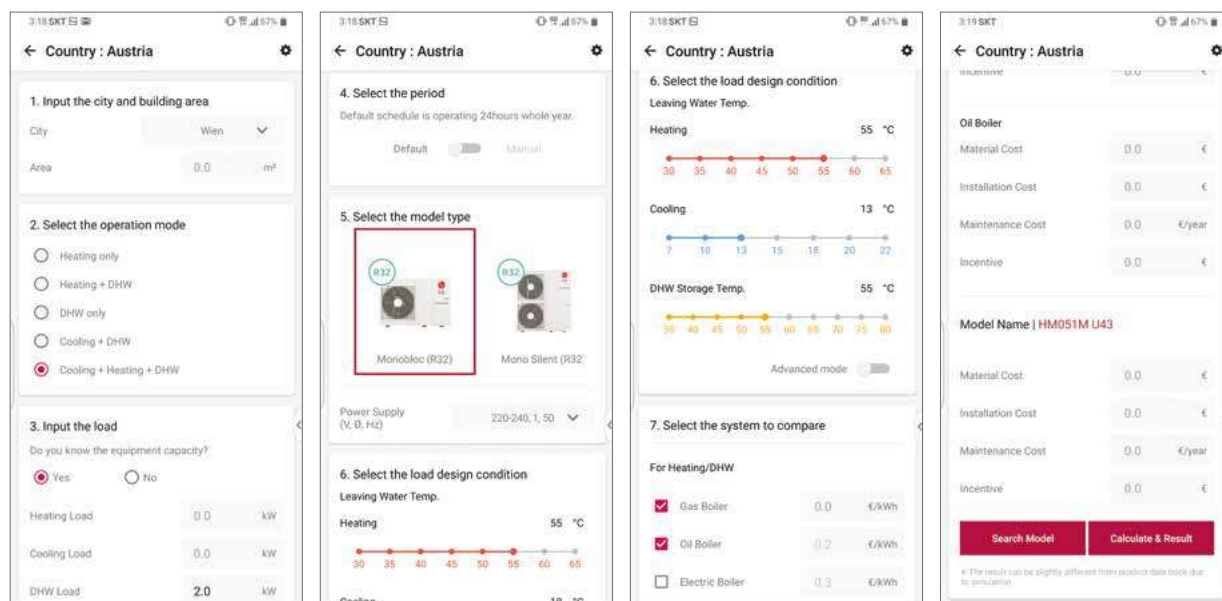

Resultados e informes

Tras la simulación, los resultados del análisis, incluidos el coste de inversión inicial, el consumo energético anual y el período de amortización, se pueden consultar en forma de varios gráficos. Es más, este informe se proporciona en formato PDF y se puede compartir por correo electrónico y aplicaciones de mensajería.

Resultado

- Resumen de condiciones de simulación
- Costes iniciales
- Consumo energético anual
- Coste anual
- Emisiones anuales de CO₂
- Análisis de LCC a 10 años
- Análisis de LCC a 10 años
- Año de amortización
- Gráfico de análisis de LCC a 15 años

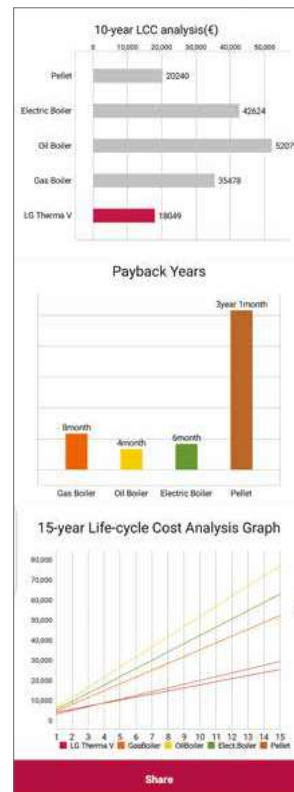
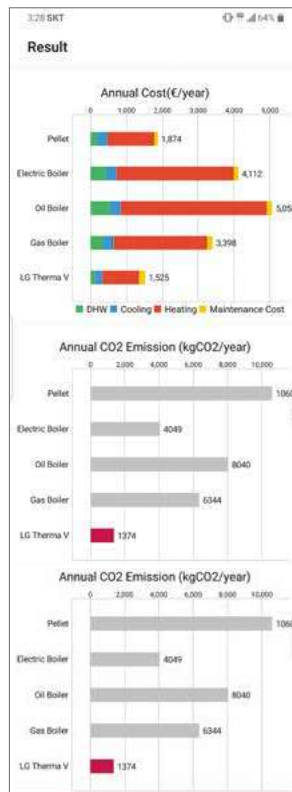
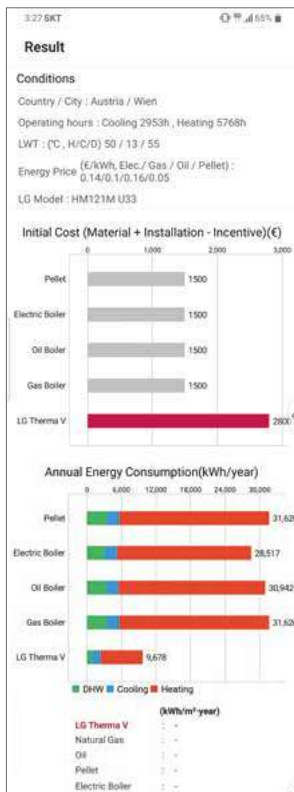

Informe

- Página de portada
- Información del sitio y condiciones de diseño
- Especificación del producto
- Consumo energético anual
- Coste de ciclo de vida
- Ilustraciones

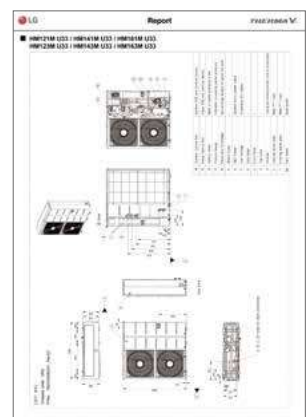
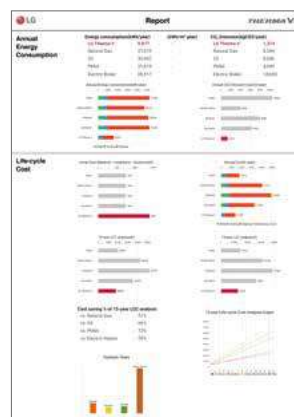

Simulación acústica

Los consumidores también se preguntan cuál será el nivel acústico tras haber instalado la bomba de calor de aire-agua. Mediante la función de simulación acústica de THERMA V Selector podrá predecir los valores de presión acústica esperables tanto de día como durante la noche, de acuerdo con la distancia y las condiciones de la instalación.

- Selección del modelo
- Distancia
- Selección de ángulo sólido
- Referencia de selección de ángulo sólido

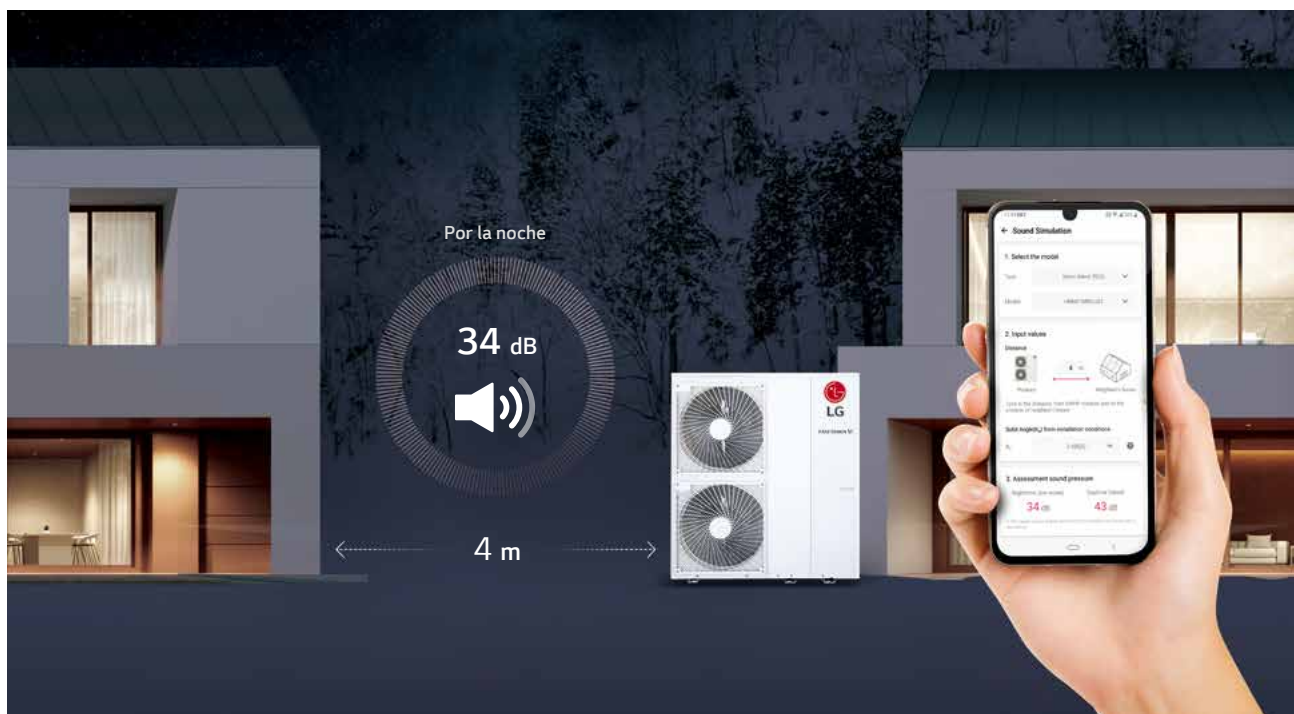
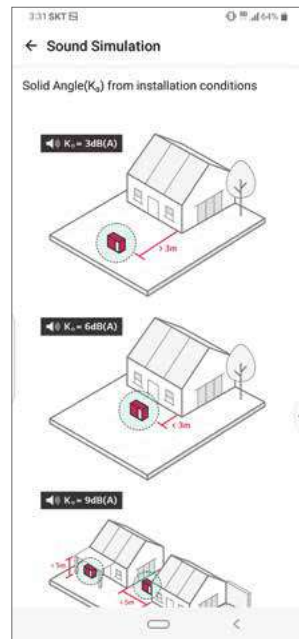

* La imagen de arriba es un ejemplo de simulación con el caso de la R32 Silent Monobloc en modo de bajo nivel sonoro.

SOLUCIÓN ECOLÓGICA

Descubra la solución de calefacción ecológica, energéticamente eficiente y consciente, climatización y producción de agua caliente para todo tipo de edificaciones.



THERMA V R32 Monobloc S

THERMA V R32 Monobloc S constituye la 2.ª generación de la serie de R32 Monobloc de LG. Como bien indican los atributos "silencioso" y "excelente", THERMA V presenta un nivel sonoro reducido y el mejor rendimiento. Combina unidad interior y unidad exterior en un solo módulo, suprimiendo la necesidad de instalación de tubería de refrigerante. Es más, los componentes hidráulicos, como el intercambiador de calor de placa, el depósito de expansión, la bomba de agua, el caudalímetro, el sensor de presión, las válvulas de ventilación de aire y la válvula de seguridad, están convenientemente ubicados dentro de la unidad. R32 MONOBLOC S proporciona un excelente rendimiento de calefacción, en especial con baja temperatura ambiente, al tiempo que se reducen las emisiones de carbono con R32.

Modelo	Capacidad (kW)	5,5	7,0	9,0	12,0	14,0	16,0
R32 Monobloc S	1 Ø 230 V	•	•	•	•	•	•
	3Ø 400 V				•	•	•



THERMA V R32 Hydrosplit Mural

La serie THERMA V Hydrosplit de LG separa la unidad de interior (IDU) de la unidad de exterior (ODU), conexionándolas mediante tubería de agua. El intercambiador de calor de la unidad se encuentra en la ODU, lo que reduce el riesgo de fugas de refrigerante en el interior.

THERMA V R32 Hydrosplit Mural es una solución para la calefacción y refrigeración de espacios y el suministro de ACS con una gran flexibilidad de instalación, gracias a la característica de ser de tipo montado en pared. Puesto que la unidad de interior está instalada en la pared en lugar de en el suelo, no se pierde espacio en la sala de máquinas, y su peso ligero permite una instalación rápida. Además, es fácil de mantener, ya que la unidad de interior está ubicada en la sala de máquinas.

Modelo	Capacidad (kW)	5,5	7,0	9,0	12,0	14,0	16,0
R32 Hydrosplit Mural	1 Ø 230 V				•	•	•
	3Ø 400 V				•	•	•

* La fuente de alimentación se muestra en función de la unidad exterior.



THERMA V R32 Hydrosplit Hidromodul

La serie THERMA V Hydrosplit de LG separa la unidad de interior (IDU) de la unidad de exterior (ODU), poniéndolas en conexión mediante la tubería de agua. El intercambiador de calor de la unidad se encuentra en la ODU, lo que reduce el riesgo de fugas de refrigerante en el interior.

THERMA V R32 Hydrosplit Hidromodul combina la unidad interior y el depósitos de ACS en un único equipo compacto que ahorra en espacio y está preparada para dotar los espacios de calefacción y refrigeración y proporcionar un suministro de ACS. Esta innovadora solución todo en uno es relativamente compacta y ligera, fácil de instalar y manejar, y presenta una fiabilidad y eficiencia sin igual. Puesto que no hace falta instalar un depósito de agua caliente sanitaria separado, no se desperdicia espacio en la sala de máquinas, y el concepto de todo en uno permite una instalación rápida.

Modelo	Capacidad (kW)	5,5	7,0	9,0	12,0	14,0	16,0
R32 Hydrosplit Hidromodul	1 Ø 230 V				•	•	•
	3Ø 400 V				•	•	•

* La fuente de alimentación se muestra en función de la unidad exterior.



THERMA V R32 Split Mural

THERMA V R32 de LG es un sistema que consiste en una unidad interior de pared y una unidad de exterior. Las dos unidades están conectadas únicamente mediante tubería del refrigerante, así; los componentes hidráulicos, como el intercambiador de calor de placa, el depósito de expansión o la bomba de agua, están convenientemente ubicados dentro de la unidad interior. Debido a su diseño partido, la congelación no afectará esta unidad, con independencia de la temperatura ambiente del exterior.

THERMA V SPLIT está diseñado específicamente para nuevos edificios y hogares reformados. Los productos de alta eficiencia de LG pueden proporcionar una calefacción efectiva de los espacios y un suministro de agua caliente y funcionar al mismo tiempo con un potencial de calentamiento global (GWP) reducido, con el refrigerante R32 y el compresor R1 exclusivo de LG. El sistema tiene un módem Wi-Fi opcional, y con la app para teléfonos inteligentes de LG, LG ThinQ, los usuarios pueden supervisar y controlar remotamente los productos compatibles de LG.

Modelo	Capacidad (kW)	5,5	7,0	9,0	12,0	14,0	16,0
R32 Split Mural	1 Ø 230 V	•	•	•			
	3Ø 400 V						

* La fuente de alimentación se muestra en función de la unidad exterior.



THERMA V R32 Split Hidromodul

THERMA V R32 Split Hidromodul de LG es una solución de suministro de agua caliente y calefacción y refrigeración de espacios que combina de forma muy práctica un depósito de agua caliente interior con una unidad exterior separada.

THERMA V R32 Split Hidromodul es la solución perfecta de ahorro de espacio para aplicaciones domésticas, porque sus componentes hidráulicos están totalmente integrados. Además, la congelación no afectará esta unidad, con independencia de la temperatura ambiente del exterior, debido a su diseño partido.

Modelo	Capacidad (kW)	5,5	7,0	9,0	12,0	14,0	16,0
R32 Split Hidromodul	1 Ø 230 V	•	•	•			
	3Ø 400 V						

* La fuente de alimentación se muestra en función de la unidad exterior.



THERMA V R410A Split Mural

THERMA V R410A de LG es un sistema que consiste en una unidad de pared de interior y una unidad de exterior. Las dos unidades están conectadas únicamente mediante tubería del refrigerante; así, los componentes hidráulicos, como el intercambiador de calor de placa, el depósito de expansión o la bomba de agua, están convenientemente ubicados dentro de la unidad interior. Debido a su diseño partido, la congelación no afectará esta unidad, con independencia de la temperatura ambiente del exterior.

THERMA V R410A Split Mural de LG está diseñado para el beneficio de los usuarios e instaladores que quieren implementar una solución de calefacción en edificios de gran capacidad o para aplicaciones sujetas a unas condiciones climáticas más frías. Cuenta con una eficiencia energética maximizada de A++ en los rangos de media temperatura, lo que reduce los costes de funcionamiento.

Modelo	Capacidad (kW)	5,5	7,0	9,0	12,0	14,0	16,0
R410A Split Mural	1 Ø 230 V				•	•	•
	3Ø 400 V				•	•	•

* La fuente de alimentación se muestra en función de la unidad exterior.



THERMA V Alta Temperatura

THERMA V Alta Temperatura de LG es una unidad de tipo partido que comprende un módulo vertical de suelo de interior y una unidad de exterior. Gracias a la tecnología de compresión en cascada (de 2 etapas), puede suministrar una alta temperatura del agua saliente, de hasta 80 °C, manteniendo al mismo tiempo la eficiencia energética.

Puesto que THERMA V Alta Temperatura solo está pensado para producir y suministrar agua de alta temperatura sin calentador eléctrico, es apropiado para casas con un aislamiento deficiente o instalaciones viejas, o que tengan que cumplir con la normativa de agua sanitaria, de manera que es necesario aumentar la temperatura del agua.

Modelo	Capacidad (kW)	5,5	7,0	9,0	12,0	14,0	16,0
Alta Temperatura	1 Ø 230 V						•
	3Ø 400 V						

* La fuente de alimentación se muestra en función de la unidad exterior.

¿Qué es una bomba de calor de ACS?

Con un énfasis creciente en las soluciones energéticas con conciencia ecológica, la bomba de calor de ACS de LG obtiene un 75 % de su energía del aire exterior. Esta fuente de energía renovable convierte la baja temperatura en alta temperatura mediante dos intercambiadores de calor, un condensador y un evaporador.



* Inverter Technology de LG

Inverter Technology de LG se puede encontrar en muchos de los dispositivos más renombrados de LG, desde frigoríficos y lavadoras hasta nuestras líneas de aires acondicionados. Esta tecnología permite al compresor inverter lograr una eficiencia energética, un rendimiento y un confort superiores en comparación con otros compresores on-off.

Cambio de consumo de potencia

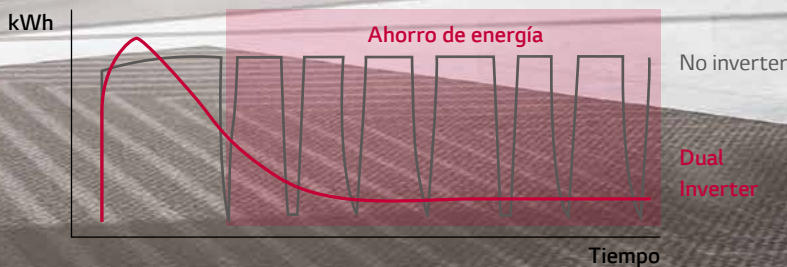

Ubicaciones con instalación flexible



Cuarto de lavadora



Trastero



Cuarto de baño

* La apariencia real del producto puede diferir de la de las escenas simuladas de más arriba.

GAMA THERMA V

AEROTERMIA

THERMA V



Compresor Dual Inverter

- El número uno en eficiencia
- Rendimiento del agua caliente ↑
- Funcionamiento con bajo nivel sonoro
- Modo de funcionamiento variable

Control inteligente

- Wi-Fi integrada
- Diagnóstico inteligente
- Fácil comprobación y monitorización

Identidad de diseño de LG

- Diseño interior premium

Depósito higiénico y duradero

- Antilegionela
- Ánodo de sacrificio permanente
- Garantía de 10 años



Cuarto de baño



Trastero



Garaje

Vista general de la solución bomba de calor aire-agua de LG

		Monobloc		Hydrosplit	
				Mural	Hidromodul
GAMA		R32 Monobloc S		R32 Hydrosplit Mural	R32 Hydrosplit Hidromodul
		1 Ø: 5/7/9/12/14/16 kW 3 Ø: 12/14/16 kW		1 Ø: 12/14/16 kW 3 Ø: 12/14/16 kW	1 Ø: 12/14/16 kW 3 Ø: 12/14/16 kW
Aplicación		Calefacción, refrigeración y ACS 		Calefacción, refrigeración y ACS 	Calefacción, refrigeración y ACS
Etiqueta energética		 Calefacción de espacios 35 °C A+++ 55 °C A++		 Calefacción de espacios 35 °C A+++ 55 °C A++	 Calefacción de espacios 35 °C A+++ 55 °C A++ ACS Perfil L A+ Calefacción
Rango de funcionamiento (calefacción)	Aire exterior	-25 ~ 35 °C	-25 ~ 35 °C	-25 ~ 35 °C	-25 ~ 35 °C
	Agua saliente	15 ~ 65 °C	15 ~ 65 °C	15 ~ 65 °C	15 ~ 65 °C
Necesidades del usuario	Diseñador e instalador	- No quieren trabajos de conexión de tuberías del refrigerante - Uso de las instalaciones existentes (caldera convencional) - Ahorro de tiempo de instalación y puesta en servicio (todo en uno y sin trabajos de conexión de tuberías del refrigerante) - Sin unidad de interior (sin espacio para IDU)		- Ahorro en instalación y puesta en servicio (todo en uno y sin trabajos de conexión de tuberías del refrigerante)	- Ahorro de tiempo de instalación y puesta en servicio (todo en uno y sin trabajos de conexión de tubería del refrigerante) - Donde la sala de máquinas tiene un espacio limitado - Ahorro de espacio de instalación para el depósito de inercia y el depósito de expansión
	Usuario final	- No quieren asumir el riesgo potencial de fugas de refrigerante - Controles fáciles e intuitivos - Funcionamiento fiable y vida útil prolongada		- Bajo coste de funcionamiento - Control remoto mediante teléfono inteligente - Integración de control entre caldera y THERMA V	- Funcionamiento silencioso - Necesidad de instalar una unidad de interior en el espacio de vivienda debido a un espacio insuficiente en la sala de máquinas
Enfoque de LG		- Sin trabajos de conexión del refrigerante - Nueva interfaz (control remoto Standard III) - Funcionamiento de interbloqueo con caldera de una 3ª parte		- Alta eficiencia energética - Solución de control por Wi-Fi LG ThinQ - Puesta en servicio fácil mediante herramienta de PC (configurador de calefacción de LG)	- Funcionamiento en modo de bajo nivel sonoro con establecimiento de programas - Gran resistencia a la corrosión del intercambiador de calor
		- Concepto de todo en uno		- Concepto de Hydrosplit	- Concepto de todo en uno (depósito de ACS integrado con unidad de interior) - Concepto de Hydrosplit - Sofisticado y armonioso exterior de la unidad de interior - Constituye una opción para integrar el depósito de inercia y el depósito de expansión de ACS en las unidades de interior
Beneficios		- Solución múltiple (calefacción, refrigeración y suministro de ACS) - Ahorro de energía gracias al uso de energías renovables y al equipamiento de alta eficiencia - Apoyo económico mediante programas de incentiviación - Sustitución simple de la caldera existente al mismo tiempo que se mantiene el sistema de calefacción existente		- Libre de potenciales riesgos de fugas de refrigerante - Facilidad y rapidez en la instalación y puesta en servicio - Funcionamiento híbrido con instalaciones existentes	
		- Ahorro de espacio en la sala de máquinas			- Ahorra un valioso espacio en la sala de máquinas para fines específicos

1) Combinación con OSHW-200F (perfil L)





2) Combinación con OSHW-300F (perfil XL)

SOLUCIONES BOMBA DE CALOR

AEROTHERMIA

THERMA V

Split				Bomba de calor de ACS
Mural		Hidromodul	Suelo	Bomba de calor de ACS
R32 Split Mural	R410A Split Mural	R32 Split Hidromodul	Alta Temperatura	Bomba de calor de ACS
1 Ø: 5/7/9 kW	1 Ø: 12/14/16 kW 3 Ø: 12/14/16 kW	1 Ø: 5/7/9 kW	1 Ø: 16 kW	1 Ø: 200 / 270L
Calefacción, refrigeración y ACS		Calefacción, refrigeración y ACS		ACS
 Calefacción de espacios 35 °C A+++ 55 °C A++	 Calefacción de espacios 35 °C A+++ 55 °C A++	 Calefacción de espacios 35 °C A+++ 55 °C A+ ACS Perfil L A+	 Calefacción de espacios 35 °C A+ 55 °C A+	 ACS Calefacción 200L Perfil L A+ 270L Perfil L A+
-25 - 35 °C	-25 - 35 °C	-25 - 35 °C	-25 - 35 °C	-5 - 48 °C
15 - 65 °C	15 - 57 °C	15 - 65 °C	25 - 80 °C	35 - 65 °C
- Eliminación del riesgo potencial de congelamiento de las tuberías de agua expuestas				- Con un uso reducido del espacio de instalación en la sala de máquinas y en el almacén
- Uso de las instalaciones existentes (caldera convencional)		- Ahorro de tiempo en la instalación y puesta en servicio (todo en uno) - Donde la sala de máquinas tiene un espacio limitado - Ahorro de espacio de instalación para el depósito de inercia y el depósito de expansión - Uso de las instalaciones existentes (caldera convencional)	- Solución para casas con un aislamiento deficiente o casas viejas - Alta temperatura de ACS para cumplir con la normativa sobre el agua sanitaria	- Tiempo de instalación reducido - Cómoda comprobación del funcionamiento - Mantenimiento práctico
- No quieren asumir el riesgo de congelación potencial en las tuberías de agua expuestas - Funcionamiento silencioso - Control remoto mediante teléfono inteligente		- Bajo coste de funcionamiento - Controles fáciles e intuitivos - Funcionamiento fácil y vida útil prolongada	- Uso de las instalaciones existentes (radiadores viejos)	- Bajo coste de funcionamiento - Agua caliente suficiente - Funcionamiento rápido - Control sencillo
- Integración de control entre caldera y THERMA V		- Necesidad de instalar una unidad de interior en el espacio de vivienda a causa de un espacio insuficiente en la sala de máquinas - Integración de control entre caldera y THERMA V		
- Alta eficiencia energética - Nueva interfaz (control remoto Standard III) - Gran resistencia a la corrosión del intercambiador de calor		- Funcionamiento en modo de bajo nivel sonoro con establecimiento de programas - Solución de control de Wi-Fi LG ThinQ - Puesta en servicio fácil mediante herramienta de PC (configurador de calefacción de LG)		- Diseño estilizado - Eficiencia energética de primera clase - Un potente rendimiento de la calefacción - Funcionamiento con bajo nivel sonoro - Control inteligente
- Colocación de los componentes hidráulicos en la unidad de interior y la conducción del agua en la sala de máquinas - Funcionamiento de interbloqueo con caldera de una 3.ª parte		- Concepto de todo en uno (depósito de ACS integrado con unidad de interior) - Exterior sofisticado y armonioso de la unidad de interior - Ofrece la opción de integrar el depósito de expansión de ACS en las unidades de interior - Funcionamiento de interbloqueo con caldera de una 3.ª parte	- Máx. LWT de 80 °C mediante compresión en cascada de 2 etapas (R410A - R134a) - Apropiado para radiadores viejos	
- Libre de potenciales riesgos de congelamiento de las cañerías de agua expuestas incluso en apagones prolongados - Ahorro de energía, al valerse de energía renovable y equipamiento de alta eficiencia - Instalación y puesta en servicio rápidas y fáciles - Apoyo económico mediante programas de incentiviación				- Interior con diseño estilizado - Ahorro de energía con tecnología de inversión - Calefacción de agua más rápida y más cálida - Bajo nivel sonoro - Control inteligente por Wi-Fi mediante LG ThinQ
- Solución múltiple (calefacción, refrigeración y suministro de ACS) - Funcionamiento híbrido con las instalaciones existentes		- Solución múltiple (calefacción, refrigeración y suministro de ACS) - Funcionamiento híbrido con las instalaciones existentes - Uso de un valioso espacio en la sala de máquina para fines particulares	- Solución múltiple (calefacción y suministro de ACS) - Obtención de una alta LWT de 80 °C sin calentadores suplementarios - Fácil sustitución de la caldera existente	- Instalación fácil y rápida - Comprobación y monitorización sencillas - Compresor de LG con 10 años de garantía











Refrigerante	Tipo		Modelo	Unidad	Suministro de alimentación ¹⁾	Aspecto	5 kW	7 kW	9 kW
R32	Monobloc		R32 Monobloc S P.38	Compacta	1 Ø / 230 V 3 Ø / 400 V		HM051MR U44	HM071MR U44	HM091MR U44
	Hydro split	Mural	R32 Hydrosplit Mural P.70	Unidad exterior	1 Ø / 230 V 3 Ø / 400 V				
				Unidad interior	1 Ø / 230 V				
		Hidromodul	R32 Hydrosplit Hidromodul P.80	Unidad exterior	1 Ø / 230 V 3 Ø / 400 V				
				Unidad interior	1 Ø / 230 V				
	Split	Mural	R32 Split Mural P.90	Unidad exterior	1 Ø / 230 V		HU051MR U44	HU071MR U44	HU091MR U44
				Unidad interior			HN091MR NK5		HN091MR NK5
		Hidromodul	R32 Split Hidromodul P.98	Unidad exterior	1 Ø / 230 V		HU051MR U44	HU071MR U44	HU091MR U44
				Unidad interior			HN0916T NB1		HN0916T NB1
	R410A	Mural	R410A Split Mural P.108	Unidad exterior	1 Ø / 230 V				
Unidad interior									
Unidad exterior				3 Ø / 400 V					
Unidad interior									
R410A + R134a	Vertical de suelo	Alta Temperatura P.118	Unidad exterior	1 Ø / 230 V					
			Unidad interior						

1) El suministro de energía que se muestra se basa en la unidad de exterior.

Refrigerante	Tipo	Alimentación	Aspecto	200 L	270 L
R134a	Bomba de calor de ACS P.126	1 Ø / 230 V		WH20S	WH27S

* La fabricación de este producto podría interrumpirse sin previo aviso, según las circunstancias del fabricante.

DESCRIPCIÓN GENERAL

Aspecto	12 kW	14 kW	16 kW
	HM121MR U34	HM141MR U34	HM161MR U34
	HM123MR U34	HM143MR U34	HM163MR U34
	HU121MRB U30	HU141MRB U30	HU161MRB U30
	HU123MRB U30	HU143MRB U30	HU163MRB U30
	HN1600MC NK1		
	HU121MRB U30	HU141MRB U30	HU161MRB U30
	HU123MRB U30	HU143MRB U30	HU163MRB U30
	HN1616Y NB1		
	HU121MA U33	HU141MA U33	HU161MA U33
	HN1616M NK5		
	HU123MA U33	HU143MA U33	HU163MA U33
	HN1636M NK5		
			HU161HA U33
			HN1610H NK3

Cuando la experiencia, la garantía y la calidad van de la mano

Therma V de LG ha sido diseñada para proporcionar calefacción, refrigeración y agua caliente sanitaria, garantizando al usuario el máximo confort y fiabilidad, gracias a las avanzadas tecnologías desarrolladas expresamente para estos fines.

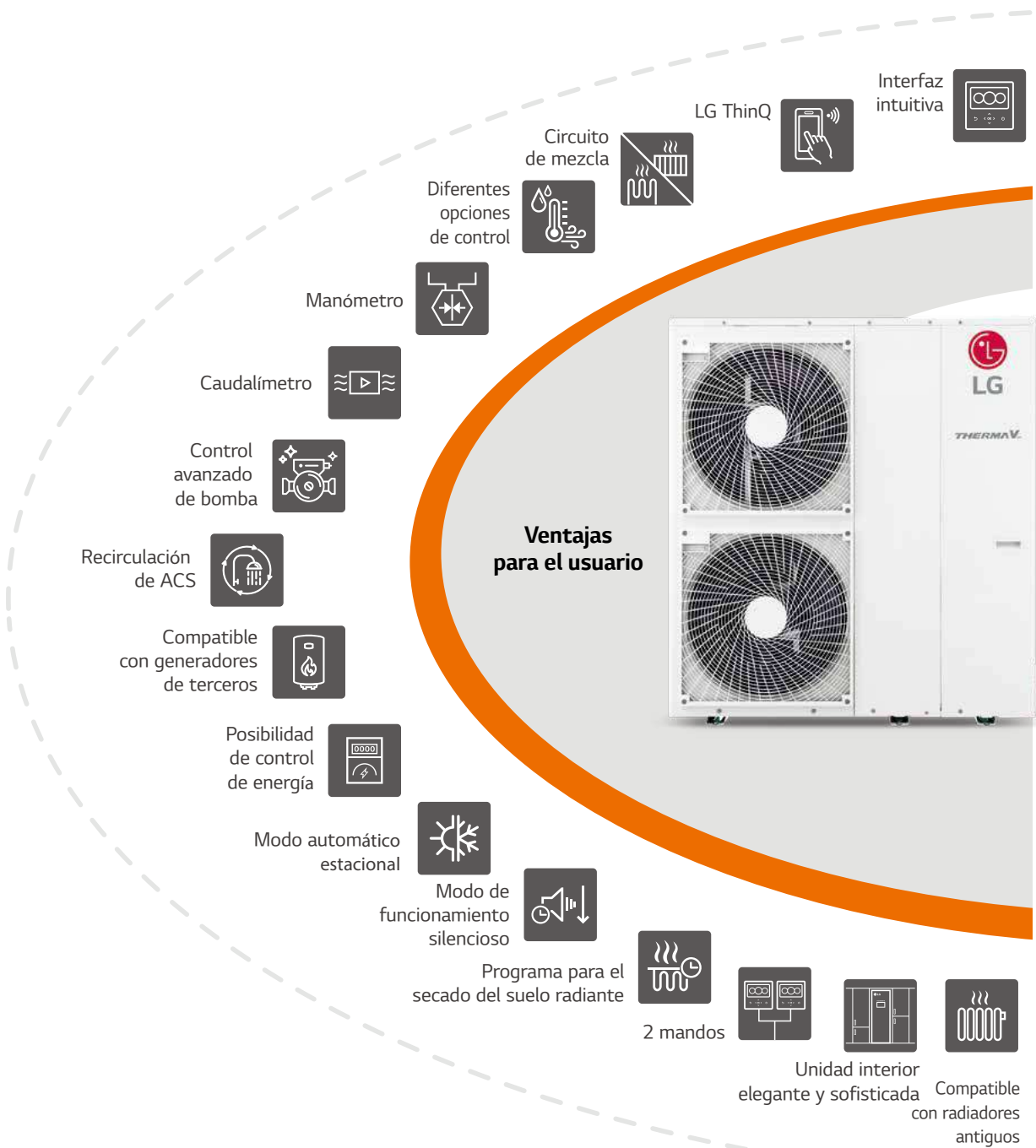

Ventajas para el usuario

La gama THERMA V de LG está equipada con varias funcionalidades que hacen que su uso resulte intuitivo y fácil gracias a su interfaz. Además, las amplias opciones de conectividad proporcionan un gran control al usuario.

Gran eficiencia y funcionamiento

THERMA V de LG proporciona la más alta eficiencia, gracias a tecnologías tan innovadoras como el compresor Scroll R1 o el recubrimiento Ocean Black Fin. Estas avanzadas tecnologías permiten al equipo proporcionar una potencia térmica total incluso a muy bajas temperaturas, lo que garantiza la comodidad en todo momento, para la tranquilidad del usuario.

Facilidad de instalación y mantenimiento

THERMA V de LG ofrece la mayor flexibilidad posible a los instaladores, gracias al configurador de la unidad LG, con el que podrán verificar los parámetros de instalación y reducir el tiempo de instalación. Incluso durante el mantenimiento, las uniones tipo clip de los elementos permiten un desmontaje rápido y sencillo con el que se ahorra tiempo.

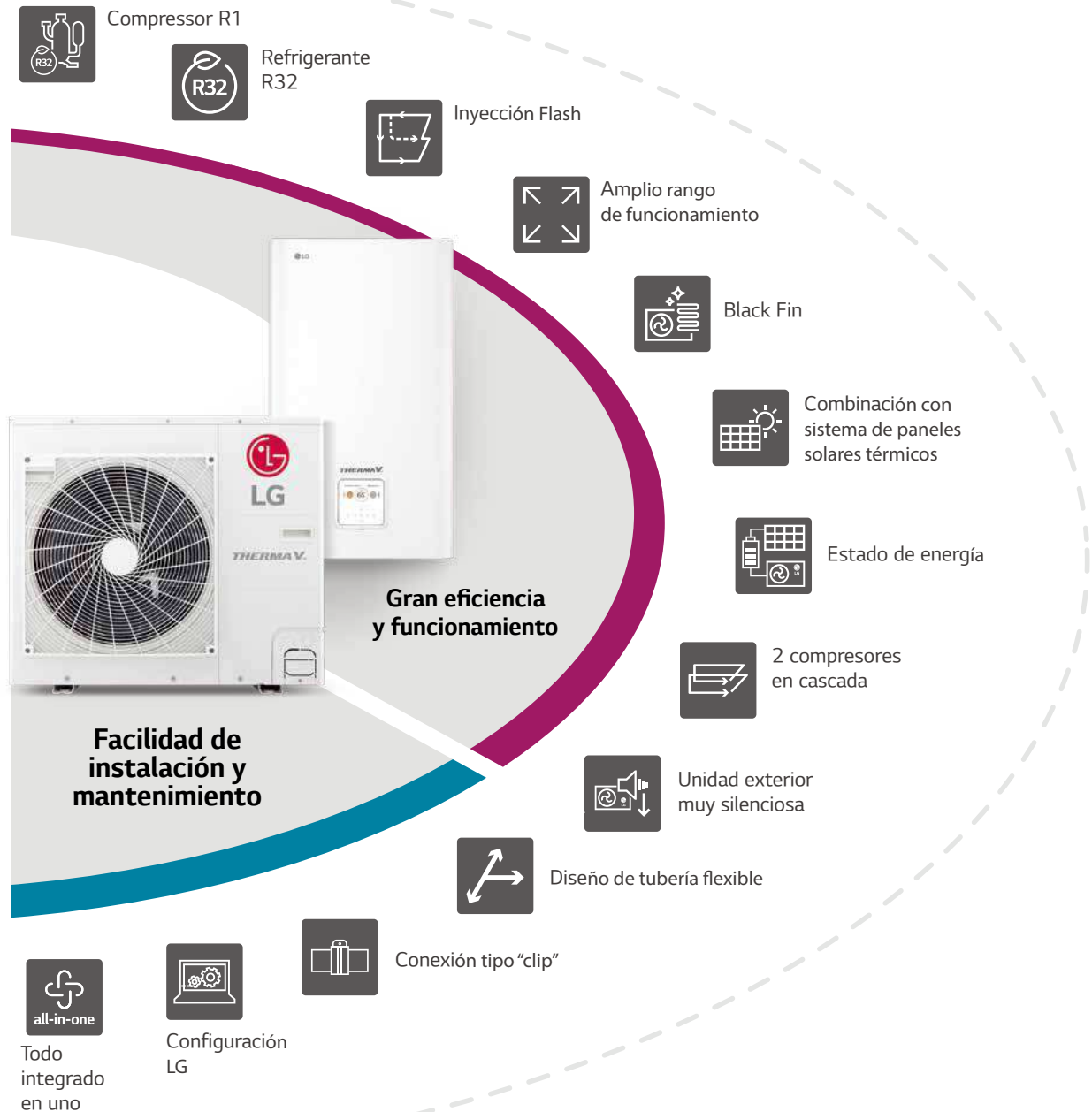



R1 Compressor™ Tecnología revolucionaria de LG

La tecnología R1 Compressor™ ofrece una eficiencia, fiabilidad y rango de funcionamiento avanzados, debido al revolucionario compresor Scroll.

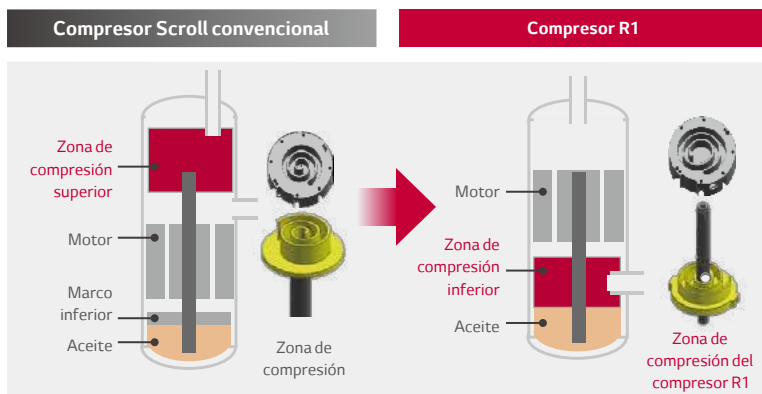

Intercambiador de calor Black Fin

La gama de THERMA V incluye un intercambiador de calor mejorado con un recubrimiento negro con resina epoxi mejorada para una protección más fuerte. La mejora en la durabilidad prolonga la vida útil del producto y reduce tanto los costes de funcionamiento como de mantenimiento.

Black Fin

- Película hidrófila (caudal de agua)**
El recubrimiento hidrofílico minimiza la aparición de humedades.
- Resina acrílica + epoxi + de melamina (resistente a la corrosión)**
El recubrimiento negro proporciona una potente protección frente a la corrosión.
- Alerón de aluminio**

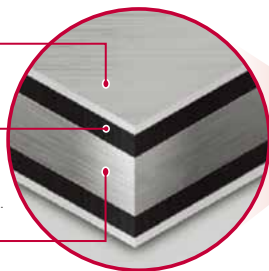

Vida útil más larga, menos costes de funcionamiento



Recubrimiento reforzado de resistencia a la corrosión



Inyección flash-gas

Con la serie THERMA V R32 de LG, la tecnología de inyección flash-gas se aplica al control eficiente de la temperatura de descarga del compresor. Como resultado de esta tecnología, el rango de funcionamiento de la calefacción se amplía y el rendimiento de la calefacción a baja temperatura ambiente se mejora.

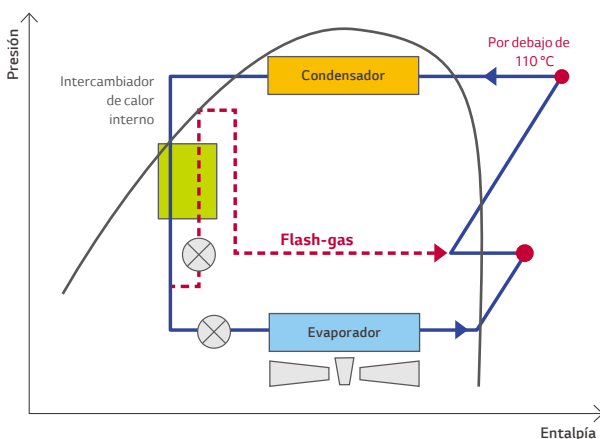

Comunicación directa por Modbus

Therma V puede conectarse y controlarse directamente con un sistema de control de una 3.ª parte que se base en el protocolo Modbus, sin pasarela Modbus RTU.

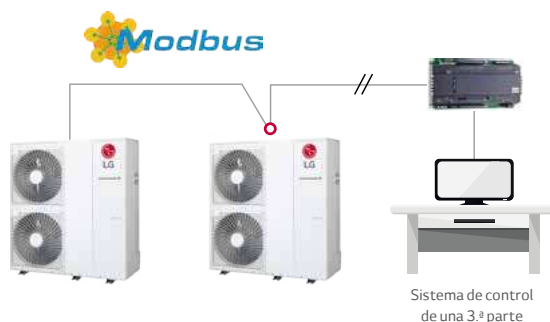



Conciencia ecológica con refrigerante R32

Contexto

Debido a la aceleración del calentamiento global y a la destrucción de la capa de ozono, se mantienen en la actualidad una serie de convenciones y encuentros que tienen por objetivo la implantación de restricciones al uso de refrigerantes, o bien la imposición de unos que sean más ecológicos, como es el caso del refrigerante R32, internacionalmente aclamado por su carácter ecológico. Este refrigerante de bajo volumen es tan eficiente como cualquiera de los convencionales, si bien su potencial de calentamiento global es un 68% inferior.



Comparativa y beneficios

El R32 funciona con eficacia incluso en volúmenes reducidos, en comparación con la opción existente del R410A, lo cual reduce el peligro potencial del calentamiento global. Es más, el refrigerante R32 es fácil de reciclar, gracias a su composición pura.

Descripción	R32	R410A
Bajo potencial de calentamiento global (GWP)	675 ¹⁾	2088 ¹⁾
Menor cantidad de carga de gas	20% ²⁾	
Mayor rendimiento del sistema	Los sistemas de R32 también usan menos refrigerante por kilovatio de capacidad suministrado.	
Fácil reciclaje del refrigerante	Componente único	Mezcla R32 50 % / R125 50 %
Alta capacidad	Unas altas tasas de compresión del refrigerante proporcionan una alta capacidad en comparación con los refrigerantes R22 y R410A.	

1) Fuente: Valores de potencial de calentamiento global (2007, AR4)
 2) Se trata de una relación general para facilitar la compresión; puede diferir según cada producto.



Combinación con el sistema termosolar

Al combinar el sistema solar con Therma V, la eficiencia del funcionamiento del ACS se puede maximizar.

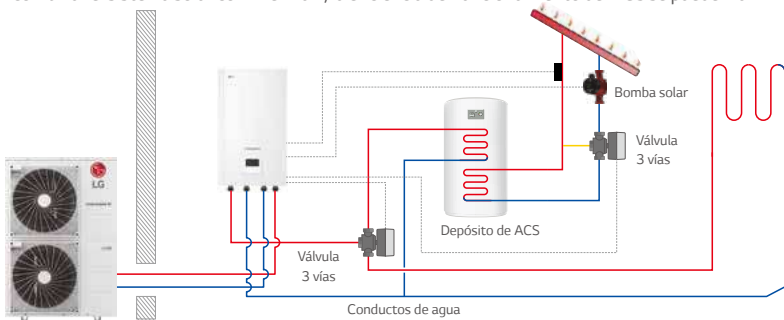

* Modelo aplicado: El kit termosolar (PHLLA) se necesita para R32 Monobloc y el sensor de temp. tipo PT-1000 (a suministrar en el emplazamiento) es necesario para R32 Monobloc S, R32 Hydrosplit Hydro Box y R32 Split Hydro Box.



Integración con energía solar fotovoltaica

THERMA V funciona de forma automática de acuerdo con las señales de estado recibidas de las compañías eléctricas. Esta función puede corresponderse con las tarifas específicas de cada país para la aplicación de la bomba de calor en redes eléctricas inteligentes.

Estados energéticos	Descripción				Funcionamiento
	Modo digital (red inteligente)		Modo Modbus (ESS)		
	Modo de funcionamiento	Estado de la fuente de alimentación	Modo de funcionamiento	Estado de batería cargada	
ES1	Func. apagado				Apagado forzado para evitar un pico de carga
ES2	Normal		Normal		Funcionamiento normal
ES3*	Encendido recomendado				Cambio de la temperatura objetivo a más elevada (calefacción: +2 °C, ACS: +5 °C)
ES4*	Encendido obligatorio				Cambio de la temperatura objetivo a más elevada (ACS: 80 °C)
ES5**			Encendido obligatorio paso 2		Cambio de la temperatura objetivo a más elevada (calefacción: +5 °C, refrigeración: -5 °C, ACS: +30 °C)
ES6**			Encendido recomendado paso 1		Cambio de la temperatura objetivo a más elevada (calefacción: +2 °C, refrigeración: -2 °C, ACS: +10 °C)
ES7**			Ahorro de energía		Cambio de la temperatura objetivo a más baja (calefacción: -2 °C, refrigeración: +2 °C)
ES8**			Superahorro de energía		Cambio de la temperatura objetivo a más baja (calefacción: -5 °C, refrigeración: +5 °C)

[Área de integración con energía solar fotovoltaica para ESS]

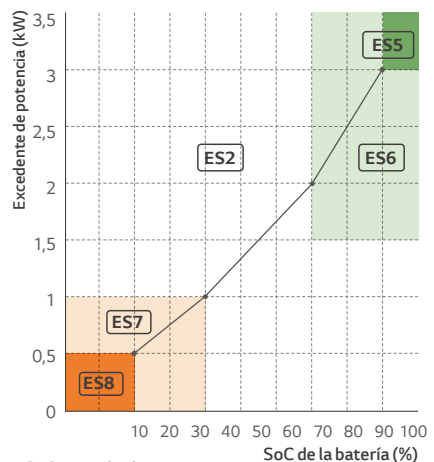

- SoC: Estado de carga.
- Excedente de potencia (SP) = potencia PV - potencia de carga.
- El área de Integración con energía solar fotovoltaica para ESS se puede ajustar mediante ESS.

* La señal de contacto designada ES3 y ES4 puede cambiarse a ES5 - ES8.
 ** Los valores de compensación de la calefacción, refrigeración y ACS pueden cambiarse.
 *** THERMA V puede conectarse no solo a ESS, sino también a un controlador de una 3.ª parte mediante Modbus; en tal caso, se utilizan ES1 a ES8.

LG ThinQ Conectividad fluida

LG ThinQ permite a los usuarios hacer un seguimiento y control remoto compatible con los productos LG, de manera que puedan establecer la temperatura y regular el uso de THERMA V en cualquier momento y lugar. La tecnología ThinQ también funciona por activación de voz con Google Home.

Accesorios obligatorios:
 PWFMD200 (módem Wi-Fi de LG)
 PWPYREW000 (cable de conexión de extensión de 10 m entre THERMA V y el módem Wi-Fi de LG) puede ser necesario dependiendo del estado de la instalación.

- * Busque "LG ThinQ" en la tienda de Google Play o en App Store y descargue la app.
- * Google Home Voice está disponible en Reino Unido, Francia, Alemania, España, Italia, Austria, Irlanda y Portugal.

Control intuitivo

THERMA V está equipada con un nuevo control remoto que permite ejecutar varias funciones.

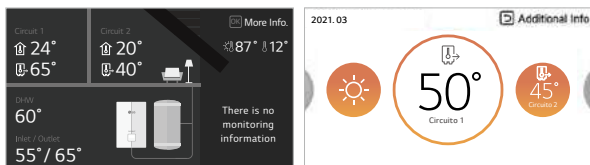

- Diseño premium (LCD en color de 4,3 pulgadas)
- Interfaz de fácil uso (gráficos, iconografía y texto sencillos)
- Funciones útiles (fácil configuración de la programación y configuración de instalación)
- Supervisión de la energía sin interfaz de medidor (consumo de potencia estimado)

* Consumo de potencia en el momento y consumo de potencia acumulativo

Modo estacional automático

El modo de funcionamiento y la temperatura objetivo cambiarán de acuerdo con la temperatura exterior automáticamente. Es más, esta función puede establecerse de forma muy práctica mediante el recurso a la visualización de unos gráficos.

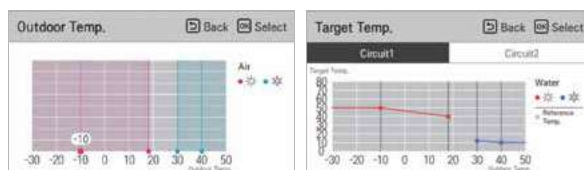

Diferentes opciones de control de temperatura

Es posible una variedad de opciones de control de la temperatura para la comodidad y conveniencia del usuario, inclusive las recientemente añadidas opciones de control simultáneo (temperatura de estancia y del agua).

- Opción 1: Control basado en la temperatura del agua saliente
- Opción 2: Control basado en la temperatura del agua entrante
- Opción 3: Control basado en la temperatura del aire de la estancia
- Opción 4: Control basado simultáneamente en la temperatura del aire y del agua

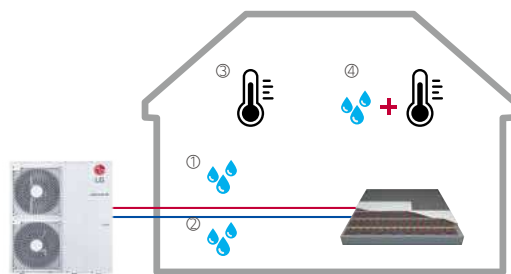

Opciones avanzadas de control de bomba

Varias opciones de funcionamiento de la bomba contribuyen a ahorrar en energía, al proporcionar un control óptimo de la bomba de agua y un funcionamiento fiable del producto.

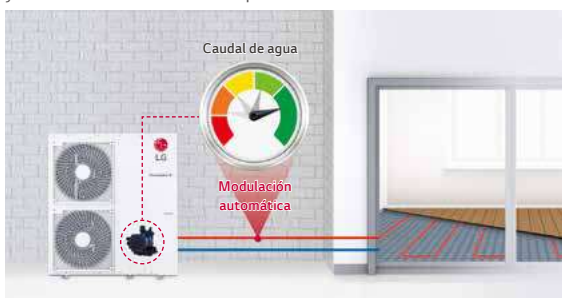

Opciones	Descripción	Cambio del caudal de agua según la condición de carga
Capacidad de la bomba	Funciona con la capacidad establecida para la bomba de agua (rango 10 - 100%)	No
Caudal fijo	Controlada automáticamente para mantener la tasa del flujo establecida. (5, 7, 9 kW rango: 8 - 26 LPM / 12, 14, 16 kW rango: 17 - 46 LPM)	No
ΔT fijada*	Controlada automáticamente para mantener la ΔT establecida (rango 5 - 13 °C)	Sí
Caudal óptimo (por defecto)	La ΔT cambia en virtud de la temp. objetivo	Sí

* ΔT = diferencia de temperatura entre la temperatura del agua de entrada y de salida.

2.º circuito

El control de la temperatura de 2 zonas (circuito 1 / circuito 2) mediante unos circuitos de calor separados es posible con el kit de la válvula de mezcla.

Diagrama del 2.º circuito

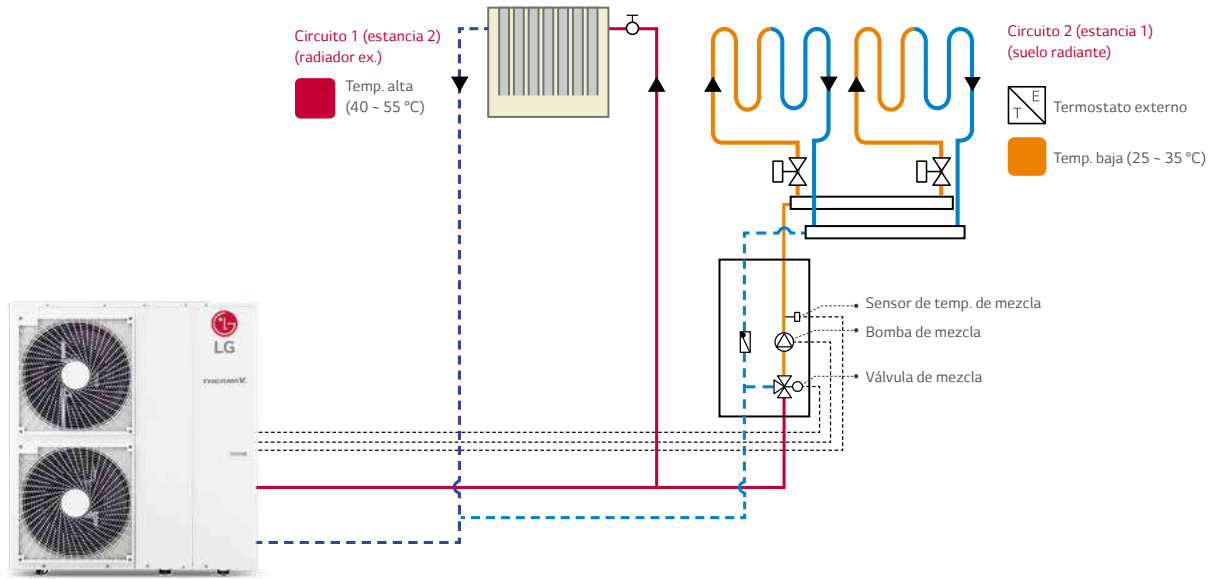

Funcionamiento de interbloqueo de caldera de 3.ª parte

Las calderas de una 3.ª parte, como una caldera de gasoil, de gas o eléctrica, se pueden activar automáticamente o manualmente con el control de THERMA V.

Modo de control: Automático/manual

- Modo de control automático: Para proteger THERMA V, la caldera de la 3.ª parte se activa automáticamente en lugar de THERMA V cuando la temperatura exterior es inferior a cierta temperatura (por defecto: -7 °C, rango: -25 ~ 15 °C)
- Modo de control manual: El usuario puede manejar manualmente la caldera de una 3.ª parte mediante el control remoto Standard III cuando lo necesite.

Modo de control automático

Temp. exterior (°C)

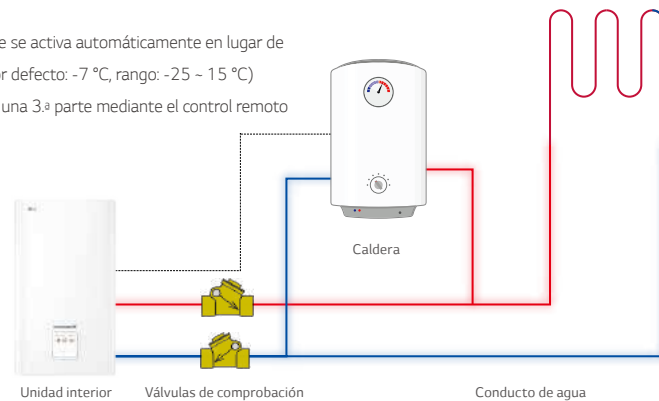
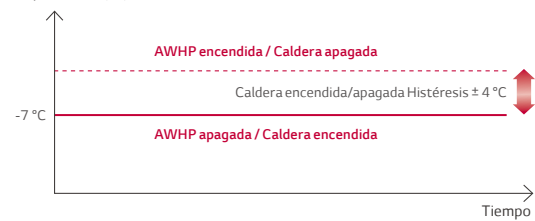

* La caldera de una 3.ª parte debe tener una bomba de agua integrada.

Monitorización del circuito de agua

Mediante control remoto es posible controlar la temperatura del agua y también el caudal y la presión. Esta información proporciona a los instaladores unos datos más fiables para una instalación y un mantenimiento más sencillos (limpieza periódica del filtro).

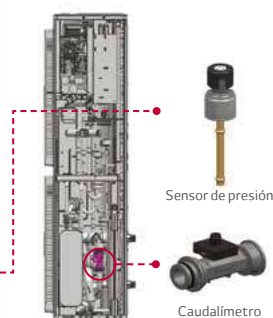
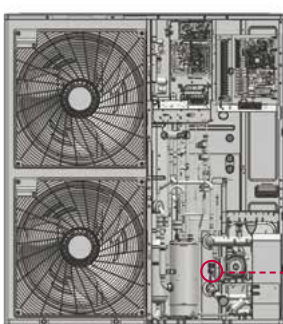

Información disponible en el indicador

- Temperatura ambiente
- Temperatura de entrada / salida del agua
- Funcionamiento de la bomba de agua
- Caudal de agua
- Presión del agua
- Temperatura solar
- Temperatura exterior



Monitorización de la energía

Sin conexión a la interfaz del medidor, el consumo de energía estimado de Therma V y el calentador de apoyo puede supervisarse con el control remoto.

Diagrama del sistema

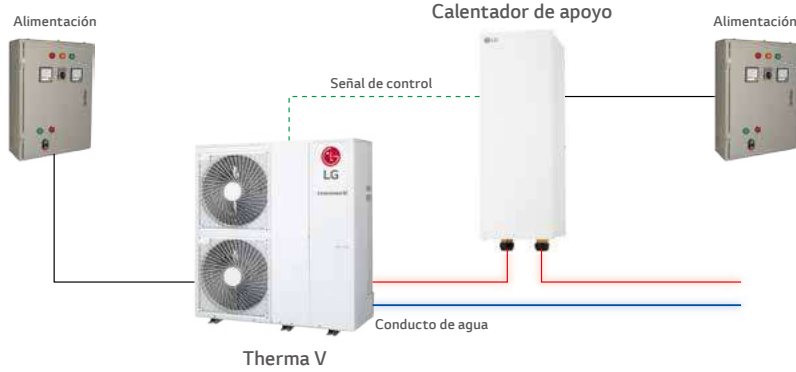

Menú de configuración de instalación



Vista de monitorización

- Consumo de potencia en el momento
- Consumo de potencia acumulativo



Modo de bajo nivel sonoro y programador

El funcionamiento en modo de bajo nivel sonoro se puede activar mediante control remoto y establecer en un programa de encendido/apagado semanal para reducir el nivel acústico de la unidad.

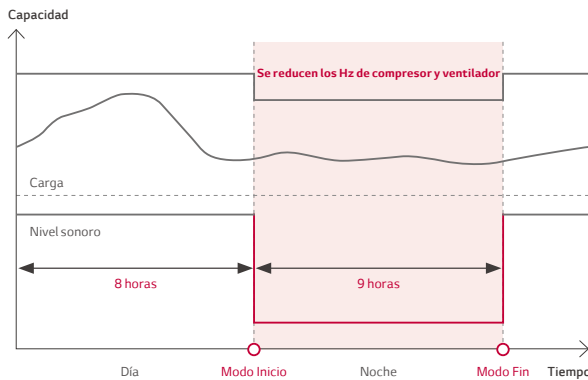

Bomba de recirculación de ACS

La bomba de recirculación de ACS puede conectarse a Therma V y controlarse de acuerdo con la función programada. La función de recirculación de ACS ayuda a mantener la temperatura del agua caliente en la tubería incluso cuando el agua caliente no está en uso y previene contra la legionela.

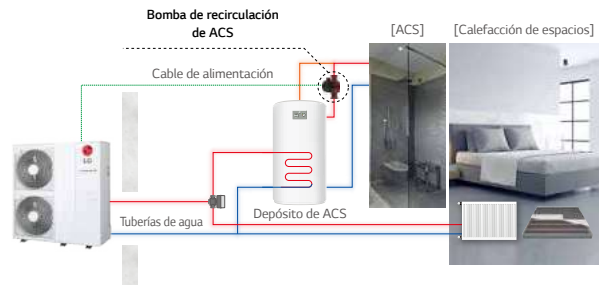

2 controles remotos

Aumenta la practicidad, gracias a un control adicional instalado en otra zona de la vivienda.

Diagrama del sistema



- * El control maestro es para la configuración de instalación.
- * El control esclavo es para la configuración del usuario.

Interfaz de control Standard III

- THERMA V funciona con base en la estancia en que está instalado el control esclavo.



: Temperatura del aire de la estancia detectada por el control remoto esclavo

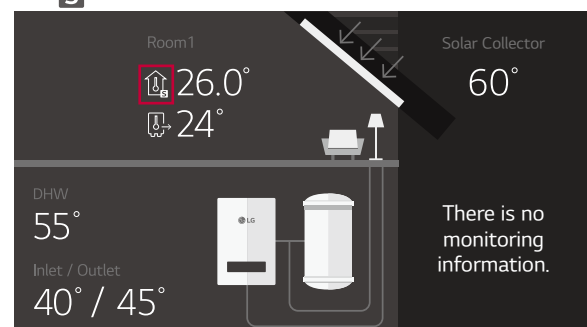



Configurador de calefacción de LG

Configuración de instalación y puesta en servicio fáciles

- Con base en la información del sitio de instalación, los instaladores pueden preparar una preconfiguración con el configurador de calefacción de LG y guardar los datos en una tarjeta de memoria de la oficina.
- Una vez en *in situ*, los instaladores pueden introducir sin más la tarjeta de memoria en la parte posterior del control remoto para activar los datos de configuración.

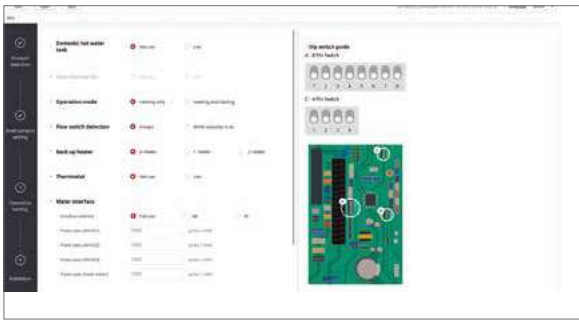

Diseño flexible de la tubería de refrigerante

La elevada longitud de la tubería y sus 3 vías permiten un diseño flexible y una instalación fácil.

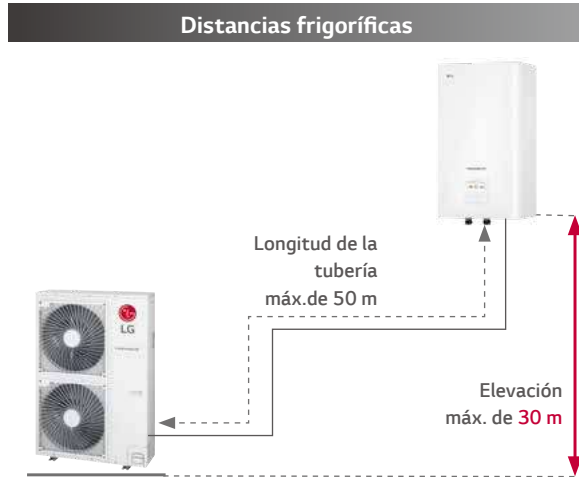

Tuberías en 3 lados

- La tubería se pueden conectar en 3 direcciones
- Instalación limpia y fácil

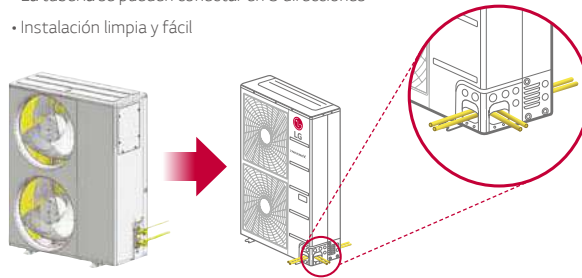

Conexión de tipo con pinza para un mantenimiento fácil

Una solución de pinza que proporciona unos trabajos fáciles de mantenimiento y servicio técnico, ya que las piezas siguientes pueden manipularse sin necesidad de ninguna herramienta especial.

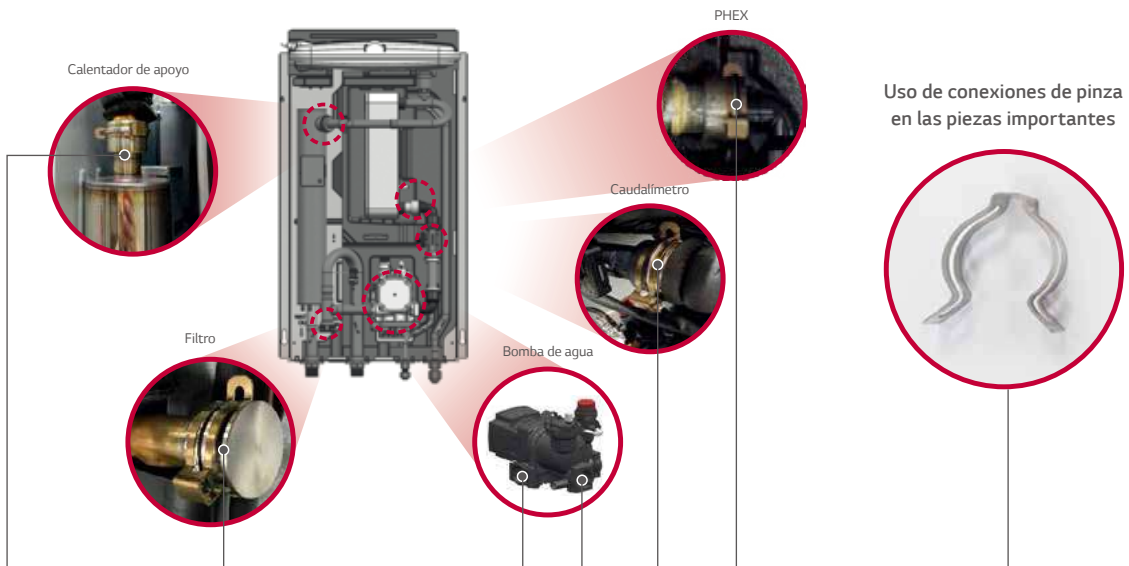

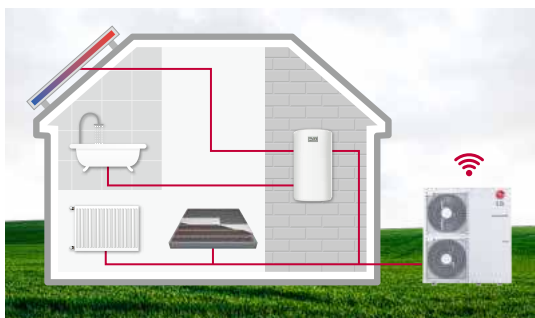

Etiqueta energética

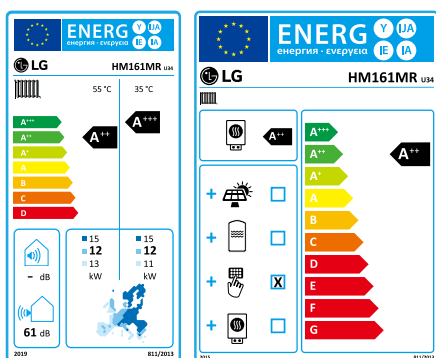

* Modelo 16 kW 1 Ø.
* Escala de A+++ a D.

Rendimiento y eficiencia excelentes

- Compresor R1
- Refrigerante R32
- Inyección flash-gas
- Rango de funcionamiento amplio
- Intercambiador de calor Black Fin
- Termosolar
- Integración con energía solar fotovoltaica

Comodidad para el usuario

- Interfaz intuitiva
- LG ThinQ
- 2,9 circuito
- Varias opciones de control
- Caldera de un 3,9
- Monitorización de la energía
- Modo estacional automático
- Modo de bajo nivel sonoro
- Opciones avanzadas de control de bomba
- Caudalímetro
- Sensor de presión
- 2 controles remotos
- Recirculación de ACS

Instalación y mantenimiento sencillos

- all-in-one
- Configurador de calefacción LG
- Unión con pinza

* La descripción detallada de cada función puede encontrarse en las págs. 120 - 125.

Introducción a R32 Monobloc S

THERMA V R32 Monobloc S constituye la 2.ª generación de la serie de R32 Monobloc de LG. Como bien indican los atributos "silencioso" y "excelente", THERMA V presenta un nivel sonoro reducido y el mejor rendimiento. Combina unidad interior y unidad exterior en un solo módulo, suprimiendo la necesidad de instalación de tubería de refrigerante. Es más, los componentes hidráulicos, como el intercambiador de calor de placa, el depósito de expansión, la bomba de agua, el caudalímetro, el sensor de presión, las válvulas de ventilación de aire y la válvula de seguridad, están convenientemente ubicados dentro de la unidad. R32 MONOBLOC S proporciona un excelente rendimiento de calefacción, en especial con baja temperatura ambiente, al tiempo que se reducen las emisiones de carbono con R32.

Componentes clave

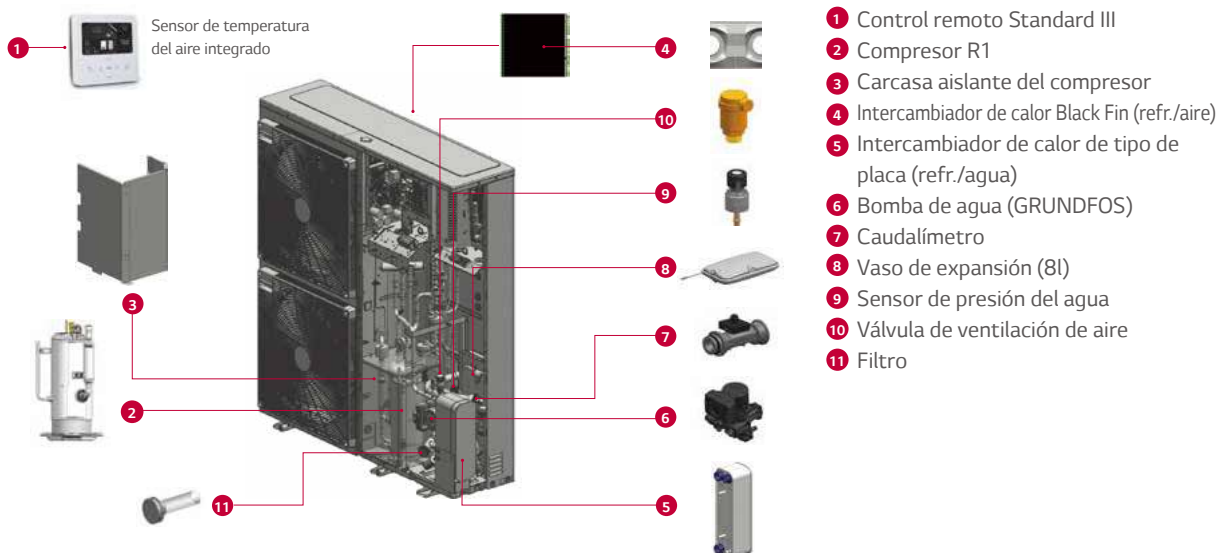



Concepto Monobloc

R32 Monobloc S parte de un concepto de todo en uno y peso reducido, lo que permite unos procesos de instalación más rápidos y fáciles.

- Los componentes hidráulicos adicionales vienen incluidos en el paquete.
- Instalación fácil y rápida sin trabajos de tuberías para refrigerante.

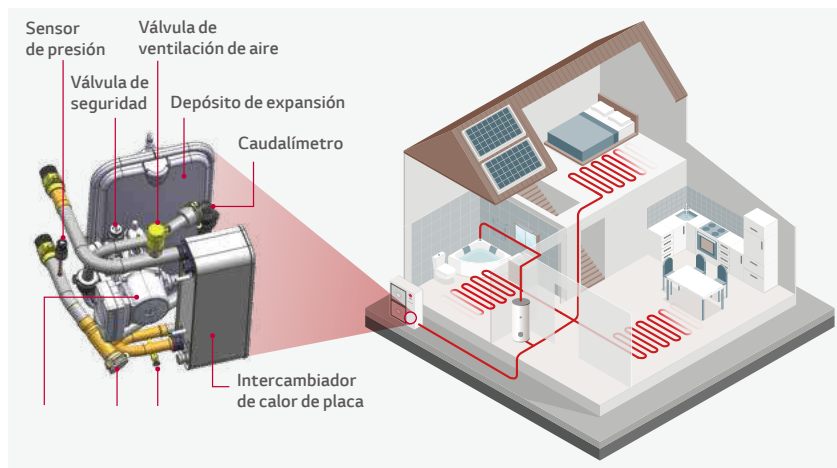

Nivel sonoro reducido

R32 Monobloc S puede instalarse a un mínimo de 4 m de distancia (con base en el modelo de 9 kW y en modo de bajo nivel sonoro) de las casas circundantes, de conformidad al mismo tiempo con la normativa alemana sobre ruidos.

Descripción		Alemania	Austria	Suiza	Países Bajos
Umbral de presión acústica	De día	50 dB (A) (06:00 ~ 22:00)	40 dB (A) (06:00 ~ 19:00)	40 dB (A) (07:00 ~ 19:00)	45 dB (A) (07:00 ~ 19:00)
	Por la tarde	-	35 dB (A) (19:00 ~ 22:00)	-	-
	Por la noche	35 dB (A) (22:00 ~ 06:00)	30 dB (A) (22:00 ~ 06:00)	35 dB (A) (19:00 ~ 07:00)	40 dB (A) (19:00 ~ 07:00)



El nivel de la presión acústica* varía según la distancia de la ODU

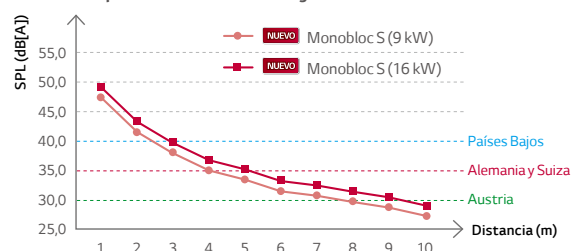

* El nivel de presión acústica se extrae a partir del nivel de potencia acústica en el modo de bajo nivel sonoro con base en un recargo por componentes tonales de 0 dB e instalación de campo libre.

R32 MONOBLOCS

THERMA V™ 

R32 MONOBLOC S

HM051MR U44 / HM071MR U44

HM091MR U44



R1 Compressor™ Black Fin 



011-1W0471



EHPA para Alemania



CERTIFIED



LG participa en el programa ECP para EUROVENT. Para ver las certificaciones: www.eurovent-certification.com

Características

- Unidad exterior todo en uno
- SCOP hasta 4,55 (aplicación clima medio / temperatura baja): A+++
SCOP hasta 3,20 (aplicación clima medio / temperatura media): A++
- COP de hasta 4,70 (aire de exterior 7 °C / agua saliente 35 °C)
- 100 % de la capacidad de calefacción a una temperatura exterior de -15 °C (produciendo agua a 35 °C)
- Bajo nivel sonoro, lo que da flexibilidad para ubicaciones de instalación elevadas
- Rango de funcionamiento amplio (ambiente: -25 ~ 35 °C / agua: 15 ~ 65 °C)
- Caudalímetro y sensor de presión de agua incorporados para monitorizar el circuito del agua en tiempo real
- Refrigerante R32, con un potencial de calentamiento global (GWP) reducido
- Compresor R1
- Diseño mejorado del intercambiador de calor (nuevo Black Fin)
- LG ThinQ
- Certificados KEYMARK / EHPA (para Alemania) / MCS / EUROVENT

* Etiqueta EHPA (para Austria y Suiza) en preparación

GAMA

Capacidad	Unidad	Nombre del modelo		
		Capacidad (kW)		
		5,5	7,0	9,0
Modelo de 1 fase 220 ~ 240 V, 1 Ø, 50 Hz	Unidad Monobloc	HM051MR U44	HM071MR U44	HM091MR U44

Eficiencia energética estacional

Descripción		Unidad	HM051MR U44	HM071MR U44	HM091MR U44		
Calefacción de espacios (de conformidad con EN 14825)	Salida de agua en condiciones climáticas medias 35 °C	SCOP	-	4,46	4,48	4,55	
		Eficiencia de la calefacción estacional de los espacios (η_s)	%	175	176	179	
		Clase de efic. estacional de calef. de espacios (escala de A+++ a D)	-	A+++	A+++	A+++	
	Salida de agua en condiciones climáticas medias 55 °C	SCOP	-	3,20	3,20	3,20	
		Eficiencia de la calefacción estacional de los espacios (η_s)	%	125	125	125	
		Clase de efic. estacional de calef. de espacios (escala de A+++ a D)	-	A++	A++	A++	
Eficiencia del agua caliente sanitaria (de conformidad con EN16147)	Condiciones climáticas medias	Perfil de carga declarada	-	L	L	L	
		Eficiencia de la calefacción del agua (η_{WH})	%	144%	144%	144%	
		SCOP ACS	-	3,1	3,1	3,1	
		Clase de efic. De calef. De agua	-	A+	A+	A+	
		Condiciones climáticas más cálidas	Perfil de carga declarada	-	L	L	L
			Eficiencia de la calefacción del agua (η_{WH})	%	174%	174%	174%
	SCOP ACS		-	3,8	3,8	3,8	
	Condiciones climáticas más frías	Perfil de carga declarada	-	L	L	L	
		Eficiencia de la calefacción del agua (η_{WH})	%	87%	87%	87%	
		SCOP ACS	-	1,9	1,9	1,9	

Capacidad y consumo nominal

Descripción		Temperatura exterior ¹⁾ (DB)	LWT ²⁾ (DB)	Unidad	HM051MR U44	HM071MR U44	HM091MR U44
Capacidad máxima	Calefacción	7 °C	35 °C	kW	5,50	7,00	9,00
		7 °C	55 °C		5,50	7,00	9,00
		2 °C	35 °C		5,00	7,00	9,00
	Refrigeración	35 °C	18 °C		5,50	7,00	9,00
		35 °C	7 °C		5,50	7,00	9,00
Entrada de alimentación nominal	Calefacción	7 °C	35 °C	kW	1,17	1,49	1,96
		7 °C	55 °C		2,04	2,04	2,04
		2 °C	35 °C		1,22	1,58	1,94
	Refrigeración	35 °C	18 °C		1,17	1,56	2,14
		35 °C	7 °C		1,67	2,19	2,90
COP	Calefacción	7 °C	35 °C	W/W	4,70	4,70	4,60
		7 °C	55 °C		2,70	2,70	2,70
		2 °C	35 °C		3,60	3,55	3,50
EER	Refrigeración	35 °C	18 °C	W/W	4,70	4,50	4,20
		35 °C	7 °C		3,30	3,20	3,10

1) OAT: Temperatura del aire exterior

2) LWT: Temperatura del agua saliente

Especificación del producto

Especificación técnica				Unidad	HM051MR U44	HM071MR U44	HM091MR U44
Lado del agua	Rango de funcionamiento (temperatura del agua saliente)	Calefacción	mín. - máx.	°C DB	15 - 65		
		Refrigeración			5 - 27 (16 - 27) ¹⁾		
		ACS			15 - 80 ²⁾		
	Conexiones de tuberías	Circuito de agua	Entrada	in	PT macho de 1" de conformidad con ISO 7-1 (rosca cónica para tubería)		
			Salida	in	PT macho de 1" de conformidad con ISO 7-1 (rosca cónica para tubería)		
Caudal de agua nominal a una LWT de 35 °C				LPM	15,8	20,1	25,9
Lado del refrigerante	Rango de funcionamiento (temperatura exterior)	Calefacción	mín. - máx.	°C DB	-25 - 35		
		Refrigeración			5 - 48		
		ACS			15 - 80 ²⁾		
	Compresor	Cantidad	1				
		Tipo	Scroll R1				
	Refrigerante	Tipo	R32				
		GWP (potencial de calentamiento global)	675				
Cantidad precargada		g	1.400				
t-CO ₂ eq		-	0,945				
Nivel de potencia acústica	Calefacción	Nominal	dB(A)	57			
		Modo Bajo nivel sonoro		54	55		
Nivel de presión acústica (a 5 m)	Calefacción	Nominal	dB(A)	35			
		Modo Bajo nivel sonoro		32	33		
Dimensiones	Unidad	ancho x alto x profundo	mm	1.239 x 834 x 330			
Peso	Unidad		kg	89,0			
Exterior	Color / Código RAL		-	Gris cálido / RAL 7044			
Alimentación	Voltaje, Fase, Frecuencia		V, Ø, Hz	220-240, 1, 50			
	Corriente circulante nominal	Calefacción	A	5,2	6,6	8,7	
		Refrigeración	A	5,2	6,9	9,5	
Interruptor recomendado		A	16 20 25				
Cableado de conexiones			Cable de alimentación (incluida la conexión a tierra, H07RN-F)	mm ² x cables	4,0 x 3C		

1) Cuando la unidad ventiloconvectiva no está en uso.

2) Funcionamiento de ACS a 58-80 °C solo disponible cuando el calentador de apoyo está en funcionamiento.

Nota

- Debido a nuestra política de innovaciones, algunas especificaciones pueden cambiar sin previo aviso.
- El tamaño de los cables del cableado debe cumplir los códigos locales y nacionales aplicables.
En especial, el cable de alimentación y el interruptor deben seleccionarse teniéndolos en cuenta.
- El nivel de potencia acústica se mide sobre las condiciones nominales que establece la norma ISO 9614.
El nivel de presión acústica se extrae a partir del nivel de potencia acústica con base en un recargo por componentes tonales de 0 dB e instalación de campo libre.
Así pues, los valores pueden aumentar debido a las condiciones ambientales durante el funcionamiento. Nivel de potencia acústica nominal de acuerdo con EN 12102-1 bajo las condiciones de EN 14825.
- Los rendimientos son conformes a EN 14511 y reflejan las condiciones de ensayo de la ErP. Se proporcionan arriba los valores declarados y las condiciones nominales de acuerdo con la Normativa ErP.
• Corriente circulante nominal: Temp. exterior 7 °C DB / 6 °C húmeda, Temperatura de producción de agua 35 °C
- Este producto contiene gases fluorados de efecto invernadero.

Tabla de rendimiento para el funcionamiento de la calefacción

Capacidad máxima de calefacción (efecto de descongelación incluido)

HM051MR U44

Temperatura exterior	LWT 30 °C	LWT 35 °C	LWT 40 °C	LWT 45 °C	LWT 50 °C	LWT 55 °C	LWT 60 °C	LWT 65 °C
	TC	TC	TC	TC	TC	TC	TC	TC
-25 °C DB	5,50	5,50	5,50	5,50	-	-	-	-
-20 °C DB	5,50	5,50	5,50	5,50	5,23	-	-	-
-15 °C DB	5,50	5,50	5,50	5,50	5,23	5,23	-	-
-7 °C DB	5,50	5,50	5,50	5,50	5,50	5,50	5,50	-
-4 °C DB	5,50	5,50	5,50	5,50	5,50	5,50	5,50	5,50
-2 °C DB	5,50	5,50	5,50	5,50	5,50	5,50	5,50	5,50
2 °C DB	5,50	5,50	5,50	5,50	5,50	5,50	5,50	5,50
7 °C DB	5,50	5,50	5,50	5,50	5,50	5,50	5,50	5,50
10 °C DB	5,50	5,50	5,50	5,50	5,50	5,50	5,50	5,50
15 °C DB	5,50	5,50	5,50	5,50	5,50	5,50	5,50	5,50
18 °C DB	5,50	5,50	5,50	5,50	5,50	5,50	5,50	5,50
20 °C DB	5,50	5,50	5,50	5,50	5,50	5,50	5,50	5,50
35 °C DB	5,50	5,50	5,50	5,50	5,50	5,50	5,50	5,50

HM071MR U44

Temperatura exterior	LWT 30 °C	LWT 35 °C	LWT 40 °C	LWT 45 °C	LWT 50 °C	LWT 55 °C	LWT 60 °C	LWT 65 °C
	TC	TC	TC	TC	TC	TC	TC	TC
-25 °C DB	5,85	5,85	5,85	5,85	-	-	-	-
-20 °C DB	6,43	6,43	6,43	6,43	6,10	-	-	-
-15 °C DB	7,00	7,00	7,00	7,00	6,65	6,65	-	-
-7 °C DB	7,00	7,00	7,00	7,00	7,00	7,00	7,00	-
-4 °C DB	7,00	7,00	7,00	7,00	7,00	7,00	7,00	7,00
-2 °C DB	7,00	7,00	7,00	7,00	7,00	7,00	7,00	7,00
2 °C DB	7,00	7,00	7,00	7,00	7,00	7,00	7,00	7,00
7 °C DB	7,00	7,00	7,00	7,00	7,00	7,00	7,00	7,00
10 °C DB	7,00	7,00	7,00	7,00	7,00	7,00	7,00	7,00
15 °C DB	7,00	7,00	7,00	7,00	7,00	7,00	7,00	7,00
18 °C DB	7,00	7,00	7,00	7,00	7,00	7,00	7,00	7,00
20 °C DB	7,00	7,00	7,00	7,00	7,00	7,00	7,00	7,00
35 °C DB	7,00	7,00	7,00	7,00	7,00	7,00	7,00	7,00

HM091MR U44

Temperatura exterior	LWT 30 °C	LWT 35 °C	LWT 40 °C	LWT 45 °C	LWT 50 °C	LWT 55 °C	LWT 60 °C	LWT 65 °C
	TC	TC	TC	TC	TC	TC	TC	TC
-25 °C DB	6,20	6,20	6,20	6,20	-	-	-	-
-20 °C DB	7,60	7,60	7,60	7,60	7,22	-	-	-
-15 °C DB	9,00	9,00	9,00	9,00	8,55	8,55	-	-
-7 °C DB	9,00	9,00	9,00	9,00	9,00	9,00	9,00	-
-4 °C DB	9,00	9,00	9,00	9,00	9,00	9,00	9,00	9,00
-2 °C DB	9,00	9,00	9,00	9,00	9,00	9,00	9,00	9,00
2 °C DB	9,00	9,00	9,00	9,00	9,00	9,00	9,00	9,00
7 °C DB	9,00	9,00	9,00	9,00	9,00	9,00	9,00	9,00
10 °C DB	9,00	9,00	9,00	9,00	9,00	9,00	9,00	9,00
15 °C DB	9,00	9,00	9,00	9,00	9,00	9,00	9,00	9,00
18 °C DB	9,00	9,00	9,00	9,00	9,00	9,00	9,00	9,00
20 °C DB	9,00	9,00	9,00	9,00	9,00	9,00	9,00	9,00
35 °C DB	9,00	9,00	9,00	9,00	9,00	9,00	9,00	9,00

Nota

1. DB: Temperatura de bulbo seco (°C), LWT: Temperatura del agua saliente (°C), LPM: Litros por minuto (l/min), TC: Capacidad total (kW)
2. La interpolación directa es permisible. No extrapolar.
3. El procedimiento de medición sigue EN 14511.
 - Los valores nominales se basan en condiciones estándar y se pueden encontrar en las especificaciones.
 - Puede que los valores de la tabla anterior no coincidan con las condiciones de instalación. El rendimiento está garantizado solo con los valores nominales.
 - De acuerdo con el estándar del ensayo (o del país), los valores variarán ligeramente.
4. En áreas sombreadas no se garantiza un funcionamiento continuado.

Tabla de rendimiento para el funcionamiento de la refrigeración

Capacidad de refrigeración máxima

HM051MR U44

Temperatura exterior	LWT 7 °C	LWT 10 °C	LWT 13 °C	LWT 15 °C	LWT 18 °C	LWT 20 °C	LWT 22 °C
	TC	TC	TC	TC	TC	TC	TC
10 °C DB	5,50	5,50	5,50	5,50	5,50	5,50	5,50
20 °C DB	5,50	5,50	5,50	5,50	5,50	5,50	5,50
30 °C DB	5,50	5,50	5,50	5,50	5,50	5,50	5,50
35 °C DB	5,50	5,50	5,50	5,50	5,50	5,50	5,50
40 °C DB	5,29	5,32	5,36	5,38	5,41	5,43	5,45
45 °C DB	5,09	5,15	5,21	5,25	5,31	5,36	5,40

HM071MR U44

Temperatura exterior	LWT 7 °C	LWT 10 °C	LWT 13 °C	LWT 15 °C	LWT 18 °C	LWT 20 °C	LWT 22 °C
	TC	TC	TC	TC	TC	TC	TC
10 °C DB	7,00	7,00	7,00	7,00	7,00	7,00	7,00
20 °C DB	7,00	7,00	7,00	7,00	7,00	7,00	7,00
30 °C DB	7,00	7,00	7,00	7,00	7,00	7,00	7,00
35 °C DB	7,00	7,00	7,00	7,00	7,00	7,00	7,00
40 °C DB	6,36	6,45	6,55	6,61	6,71	6,77	6,84
45 °C DB	5,71	5,82	5,92	5,99	6,10	6,17	6,24

HM091MR U44

Temperatura exterior	LWT 7 °C	LWT 10 °C	LWT 13 °C	LWT 15 °C	LWT 18 °C	LWT 20 °C	LWT 22 °C
	TC	TC	TC	TC	TC	TC	TC
10 °C DB	9,00	9,00	9,00	9,00	9,00	9,00	9,00
20 °C DB	9,00	9,00	9,00	9,00	9,00	9,00	9,00
30 °C DB	9,00	9,00	9,00	9,00	9,00	9,00	9,00
35 °C DB	9,00	9,00	9,00	9,00	9,00	9,00	9,00
40 °C DB	7,66	7,66	7,65	7,65	7,65	7,65	7,65
45 °C DB	6,31	6,35	6,39	6,42	6,45	6,48	6,51

Nota

1. DB: Temperatura de bulbo seco (°C), LWT: Temperatura del agua saliente (°C), LPM: Litros por minuto (l/min), TC: Capacidad total (kW)
2. La interpolación directa es permisible. No extrapolar.
3. El procedimiento de medición sigue EN 14511.
 - Los valores nominales se basan en condiciones estándar y se pueden encontrar en las especificaciones.
 - Puede que los valores de la tabla anterior no coincidan con las condiciones de instalación. El rendimiento está garantizado solo con los valores nominales.
 - De acuerdo con el estándar del ensayo (o del país), los valores variarán ligeramente.
4. En áreas sombreadas no se garantiza un funcionamiento continuado.

R32 MONOBLOCS

THERMA V™ R32

R32 MONOBLOC S

HM121MR U34 / HM141MR U34 / HM161MR U34

HM123MR U34 / HM143MR U34 / HM163MR U34



RI Compressor™ Black Fin LG ThinQ



A+++



011-1W0470



EHPA para Alemania

(solo modelo de 3 Ø)



CERTIFIED



LG participa en el programa ECP para EUROVENT. Para ver las certificaciones: www.eurovent-certification.com

Características

- Unidad exterior todo en uno
- SCOP hasta 4,67 (aplicación clima medio / temperatura baja): A+++
- SCOP hasta 3,47 (aplicación clima medio / temperatura media): A++
- COP de hasta 4,90 (aire de exterior 7 °C / agua saliente 35 °C)
- 100 % de la capacidad de calefacción a una temperatura exterior de -15 °C (produciendo agua a 35 °C, excepto el modelo de 16 kW)
- Bajo nivel sonoro, lo que da flexibilidad para ubicaciones de instalación elevadas
- Rango de funcionamiento amplio (ambiente: -25 ~ 35 °C / agua: 15 ~ 65 °C)
- Caudalímetro y sensor de presión de agua incorporados para monitorizar el circuito del agua en tiempo real
- Refrigerante R32, con un potencial de calentamiento global (GWP) reducido
- Compresor R1
- Diseño mejorado del intercambiador de calor (nuevo Black Fin)
- LG ThinQ
- Certificados KEYMARK / EHPA (para Alemania, solo el modelo de 3 Ø) / MCS / EUROVENT

* Etiqueta EHPA (para Austria y Suiza) en preparación

GAMA

Capacidad	Unidad	Nombre del modelo		
		Capacidad (kW)		
		12,0	14,0	16,0
Modelo de 1 fase 220 - 240 V, 1 Ø, 50 Hz	Unidad Monobloc	HM121MR U34	HM141MR U34	HM161MR U34
Modelo de 3 fases 380 - 415 V, 3 Ø, 50 Hz	Unidad Monobloc	HM123MR U34	HM143MR U34	HM163MR U34

Eficiencia energética estacional

Descripción		Unidad	HM121MR U34 (1Ø)	HM141MR U34 (1Ø)	HM161MR U34 (1Ø)		
			HM123MR U34 (3Ø)	HM143MR U34 (3Ø)	HM163MR U34 (3Ø)		
Calefacción de espacios (de conformidad con EN 14825)	Salida de agua en condiciones climáticas medias 35 °C	SCOP	-	4,67	4,62	4,53	
		Eficiencia de la calefacción estacional de los espacios (η_s)	%	184	182	178	
		Clase de ef. estacional de calef. de espacios (escala de A+++ a D)	-	A+++	A+++	A+++	
	Salida de agua en condiciones climáticas medias 55 °C	SCOP	-	3,47	3,46	3,45	
		Eficiencia de la calefacción estacional de los espacios (η_s)	%	136	135	135	
		Clase de ef. estacional de calef. de espacios (escala de A+++ a D)	-	A++	A++	A++	
Eficiencia del agua caliente sanitaria (de conformidad con EN16147)	Condiciones climáticas medias	Perfil de carga declarada	-	L	L	L	
		Eficiencia de la calefacción del agua (η_{WH})	%	146%	146%	146%	
		SCOP ACS	-	3,2	3,2	3,2	
		Clase de ef. De calef. De agua	-	A+	A+	A+	
		Condiciones climáticas más cálidas	Perfil de carga declarada	-	L	L	L
			Eficiencia de la calefacción del agua (η_{WH})	%	166%	166%	166%
	SCOP ACS		-	3,6	3,6	3,6	
	Condiciones climáticas más frías		Perfil de carga declarada	-	L	L	L
			Eficiencia de la calefacción del agua (η_{WH})	%	101%	101%	101%
			SCOP ACS	-	2,2	2,2	2,2

Capacidad y consumo nominal

Descripción		Temperatura exterior ¹⁾ (DB)	LWT ²⁾ (DB)	Unidad	HM121MR U34 (1Ø)	HM141MR U34 (1Ø)	HM161MR U34 (1Ø)
					HM123MR U34 (3Ø)	HM143MR U34 (3Ø)	HM163MR U34 (3Ø)
Capacidad máxima	Calefacción	7 °C	35 °C	kW	12,00	14,00	16,00
		7 °C	55 °C		12,00	14,00	16,00
		2 °C	35 °C		12,00	14,00	16,00
	Refrigeración	35 °C	18 °C		12,00	14,00	16,00
		35 °C	7 °C		12,00	14,00	16,00
Entrada de alimentación nominal	Calefacción	7 °C	35 °C	kW	2,45	2,92	3,40
		7 °C	55 °C		3,79	4,04	4,29
		2 °C	35 °C		3,01	3,31	3,83
	Refrigeración	35 °C	18 °C		2,53	3,26	4,00
		35 °C	7 °C		3,64	4,24	5,16
COP	Calefacción	7 °C	35 °C	W/W	4,90	4,80	4,70
		7 °C	55 °C		2,90	2,85	2,80
		2 °C	35 °C		3,65	3,63	3,60
EER	Refrigeración	35 °C	18 °C	W/W	4,75	4,30	4,00
		35 °C	7 °C		3,30	3,30	3,10

1) OAT: Temperatura del aire exterior

2) LWT: Temperatura del agua saliente

Especificación del producto

Especificación técnica				Unidad	HM121MR U34	HM141MR U34	HM161MR U34	HM123MR U34	HM143MR U34	HM163MR U34
Lado del agua	Rango de funcionamiento (temperatura del agua saliente)	Calefacción	mín. - máx.	°C DB	15 - 65					
		Refrigeración			5 - 27 (16 - 27) ¹⁾					
		ACS			15 - 80 ²⁾					
	Conexiones de la tubería	Circuito del agua	Entrada	in	PT macho de 1" de conformidad con ISO 7-1 (roscas cónicas para tubería)					
			Salida	in	PT macho de 1" de conformidad con ISO 7-1 (roscas cónicas para tubería)					
Caudal de agua nominal a una LWT de 35 °C				LPM	34,5	40,3	46,0	34,5	40,3	46,0
Lado del refrigerante	Rango de funcionamiento (temp. exterior)	Calefacción	mín. - máx.	°C DB	-25 - 35					
		Refrigeración			5 - 48					
		ACS			-					
	Compresor	Cantidad	EA	1						
		Tipo	-	Scroll R1						
	Refrigerante	Tipo	-	R32						
		GWP (potencial de calentamiento global)	-	675						
Cantidad precargada		g	2.000							
t-CO ₂ eq		-	1.350							
Nivel de potencia acústica	Calefacción	Nominal	dB(A)	60	61	60	60	61	61	
		Modo Bajo nivel sonoro	dB(A)	56	57	56	56	57		
Nivel de presión acústica (a 5 m)	Calefacción	Nominal	dB(A)	38	39	38	38	39		
		Modo Bajo nivel sonoro	dB(A)	34	35	34	34	35		
Dimensiones	Unidad	ancho x alto x profundo	mm	1.239 x 1.380 x 330						
Peso	Unidad		kg	118,6						
Exterior	Color / Código RAL		-	Gris cálido / RAL 7044						
Alimentación	Voltaje, Fase, Frecuencia		V, Ø, Hz	220-240, 1, 50			380-415, 3, 50			
	Corriente circulante nominal	Calefacción	A	10,9	12,9	15,1	3,6	4,3	5,0	
		Refrigeración	A	11,2	14,4	17,7	3,7	4,8	5,9	
Interruptor recomendado			A	40			16			
Cable de fuente de alimentación (incluida conexión a tierra, H07RN-F)			mm ² x cables	6,0 x 3C			4,0 x 5C			

1) Cuando la unidad ventiloconvectora no está en uso.

2) Funcionamiento de ACS a 58-80 °C solo disponible cuando el calentador de apoyo está en funcionamiento.

Nota

- Debido a nuestra política de innovaciones, algunas especificaciones pueden cambiar sin previo aviso.
- El tamaño de los cables del cableado debe cumplir los códigos locales y nacionales aplicables. En especial, el cable de alimentación y el interruptor deben seleccionarse teniendo en cuenta.
- El nivel de la potencia acústica se mide sobre las condiciones nominales que establece la norma ISO 9614. El nivel de presión acústica se extrae a partir del nivel de potencia acústica con base en un recargo por componentes tonales de 0 dB e instalación de campo libre. Así pues, los valores pueden aumentar debido a las condiciones ambientales durante el funcionamiento. Nivel de potencia acústica nominal de acuerdo con EN 12102-1 bajo las condiciones de EN 14825.
- Los rendimientos son conformes a EN 14511 y reflejan las condiciones de ensayo de la ErP. Se proporcionan arriba los valores declarados y las condiciones nominales de acuerdo con la Normativa ErP.
 - Corriente circulante nominal: Temp. exterior 7 °C DB / 6 °C húmeda, LWT 35 °C
- Este producto contiene gases fluorados de efecto invernadero.

HM121MR U34 / HM141MR U34 / HM161MR U34

HM123MR U34 / HM143MR U34 / HM163MR U34

Tabla de rendimiento para el funcionamiento de la calefacción

Capacidad máxima de calefacción (efecto de descongelación incluido)

HM121MR U34 / HM123MR U34

Temperatura exterior	LWT 30 °C	LWT 35 °C	LWT 40 °C	LWT 45 °C	LWT 50 °C	LWT 55 °C	LWT 60 °C	LWT 65 °C
	TC	TC	TC	TC	TC	TC	TC	TC
-25 °C DB	9,50	9,50	9,50	9,50	-	-	-	-
-20 °C DB	10,75	10,75	10,75	10,75	10,21	-	-	-
-15 °C DB	12,00	12,00	12,00	12,00	11,50	11,50	-	-
-7 °C DB	12,00	12,00	12,00	12,00	12,00	12,00	12,00	-
-4 °C DB	12,00	12,00	12,00	12,00	12,00	12,00	12,00	12,00
-2 °C DB	12,00	12,00	12,00	12,00	12,00	12,00	12,00	12,00
2 °C DB	12,00	12,00	12,00	12,00	12,00	12,00	12,00	12,00
7 °C DB	12,00	12,00	12,00	12,00	12,00	12,00	12,00	12,00
10 °C DB	12,00	12,00	12,00	12,00	12,00	12,00	12,00	12,00
15 °C DB	12,00	12,00	12,00	12,00	12,00	12,00	12,00	12,00
18 °C DB	12,00	12,00	12,00	12,00	12,00	12,00	12,00	12,00
20 °C DB	12,00	12,00	12,00	12,00	12,00	12,00	12,00	12,00
35 °C DB	12,00	12,00	12,00	12,00	12,00	12,00	12,00	12,00

HM141MR U34 / HM143MR U34

Temperatura exterior	LWT 30 °C	LWT 35 °C	LWT 40 °C	LWT 45 °C	LWT 50 °C	LWT 55 °C	LWT 60 °C	LWT 65 °C
	TC	TC	TC	TC	TC	TC	TC	TC
-25 °C DB	10,00	10,00	10,00	10,00	-	-	-	-
-20 °C DB	12,00	12,00	12,00	12,00	11,40	-	-	-
-15 °C DB	14,00	14,00	14,00	14,00	13,30	13,30	-	-
-7 °C DB	14,00	14,00	14,00	14,00	14,00	14,00	14,00	-
-4 °C DB	14,00	14,00	14,00	14,00	14,00	14,00	14,00	14,00
-2 °C DB	14,00	14,00	14,00	14,00	14,00	14,00	14,00	14,00
2 °C DB	14,00	14,00	14,00	14,00	14,00	14,00	14,00	14,00
7 °C DB	14,00	14,00	14,00	14,00	14,00	14,00	14,00	14,00
10 °C DB	14,00	14,00	14,00	14,00	14,00	14,00	14,00	14,00
15 °C DB	14,00	14,00	14,00	14,00	14,00	14,00	14,00	14,00
18 °C DB	14,00	14,00	14,00	14,00	14,00	14,00	14,00	14,00
20 °C DB	14,00	14,00	14,00	14,00	14,00	14,00	14,00	14,00
35 °C DB	14,00	14,00	14,00	14,00	14,00	14,00	14,00	14,00

HM161MR U34 / HM163MR U34

Temperatura exterior	LWT 30 °C	LWT 35 °C	LWT 40 °C	LWT 45 °C	LWT 50 °C	LWT 55 °C	LWT 60 °C	LWT 65 °C
	TC	TC	TC	TC	TC	TC	TC	TC
-25 °C DB	10,50	10,50	10,50	10,50	-	-	-	-
-20 °C DB	13,25	13,25	13,25	13,25	12,59	-	-	-
-15 °C DB	16,00	14,40	14,40	14,40	13,68	13,68	-	-
-7 °C DB	16,00	16,00	16,00	16,00	16,00	16,00	16,00	-
-4 °C DB	16,00	16,00	16,00	16,00	16,00	16,00	16,00	16,00
-2 °C DB	16,00	16,00	16,00	16,00	16,00	16,00	16,00	16,00
2 °C DB	16,00	16,00	16,00	16,00	16,00	16,00	16,00	16,00
7 °C DB	16,00	16,00	16,00	16,00	16,00	16,00	16,00	16,00
10 °C DB	16,00	16,00	16,00	16,00	16,00	16,00	16,00	16,00
15 °C DB	16,00	16,00	16,00	16,00	16,00	16,00	16,00	16,00
18 °C DB	16,00	16,00	16,00	16,00	16,00	16,00	16,00	16,00
20 °C DB	16,00	16,00	16,00	16,00	16,00	16,00	16,00	16,00
35 °C DB	16,00	16,00	16,00	16,00	16,00	16,00	16,00	16,00

Nota

1. DB: Temperatura de bulbo seco (°C), LWT: Temperatura del agua saliente (°C), LPM: Litros por minuto (l/min), TC: Capacidad total (kW)
2. La interpolación directa es permisible. No extrapolar.
3. El procedimiento de medición sigue EN 14511.
 - Los valores nominales se basan en condiciones estándar y se pueden encontrar en las especificaciones.
 - Puede que los valores de la tabla anterior no coincidan con las condiciones de instalación. El rendimiento está garantizado solo con los valores nominales.
 - De acuerdo con el estándar del ensayo (o del país), los valores variarán ligeramente.
4. En áreas sombreadas no se garantiza un funcionamiento continuado.

Tabla de rendimiento para el funcionamiento de la refrigeración

Capacidad de refrigeración máxima

HM121MR U34 / HM123MR U34

Temperatura exterior	LWT 7 °C	LWT 10 °C	LWT 13 °C	LWT 15 °C	LWT 18 °C	LWT 20 °C	LWT 22 °C
	TC	TC	TC	TC	TC	TC	TC
10 °C DB	12,00	12,00	12,00	12,00	12,00	12,00	12,00
20 °C DB	12,00	12,00	12,00	12,00	12,00	12,00	12,00
30 °C DB	12,00	12,00	12,00	12,00	12,00	12,00	12,00
35 °C DB	12,00	12,00	12,00	12,00	12,00	12,00	12,00
40 °C DB	11,05	11,19	11,33	11,43	11,57	11,67	11,76
45 °C DB	10,10	10,37	10,64	10,83	11,10	11,28	11,46

HM141MR U34 / HM143MR U34

Temperatura exterior	LWT 7 °C	LWT 10 °C	LWT 13 °C	LWT 15 °C	LWT 18 °C	LWT 20 °C	LWT 22 °C
	TC	TC	TC	TC	TC	TC	TC
10 °C DB	12,50	12,80	13,10	13,30	13,60	13,80	14,00
20 °C DB	14,00	14,00	14,00	14,00	14,00	14,00	14,00
30 °C DB	14,00	14,00	14,00	14,00	14,00	14,00	14,00
35 °C DB	14,00	14,00	14,00	14,00	14,00	14,00	14,00
40 °C DB	12,35	12,60	12,84	13,01	13,26	13,42	13,59
45 °C DB	10,69	11,19	11,69	12,02	12,51	12,84	13,17

HM161MR U34 / HM163MR U34

Temperatura exterior	LWT 7 °C	LWT 10 °C	LWT 13 °C	LWT 15 °C	LWT 18 °C	LWT 20 °C	LWT 22 °C
	TC	TC	TC	TC	TC	TC	TC
10 °C DB	13,00	13,60	14,20	14,60	15,20	15,60	16,00
20 °C DB	16,00	16,00	16,00	16,00	16,00	16,00	16,00
30 °C DB	16,00	16,00	16,00	16,00	16,00	16,00	16,00
35 °C DB	16,00	16,00	16,00	16,00	16,00	16,00	16,00
40 °C DB	13,60	13,96	14,32	14,56	14,92	15,16	15,40
45 °C DB	11,20	11,76	12,32	12,69	13,25	13,62	14,00

Nota

1. DB: Temperatura de bulbo seco (°C), LWT: Temperatura del agua saliente (°C), LPM: Litros por minuto (l/min), TC: Capacidad total (kW)
2. La interpolación directa es permisible. No extrapolar.
3. El procedimiento de medición sigue EN 14511.
 - Los valores nominales se basan en condiciones estándar y se pueden encontrar en las especificaciones.
 - Puede que los valores de la tabla anterior no coincidan con las condiciones de instalación. El rendimiento está garantizado solo con los valores nominales.
 - De acuerdo con el estándar del ensayo (o del país), los valores variarán ligeramente.
4. En áreas sombreadas no se garantiza un funcionamiento continuado.

R32 MONOBLOCS

THERMA V™ 

CALENTADOR DE APOYO ELÉCTRICO

HA031M E1 / HA061M E1 / HA063M E1

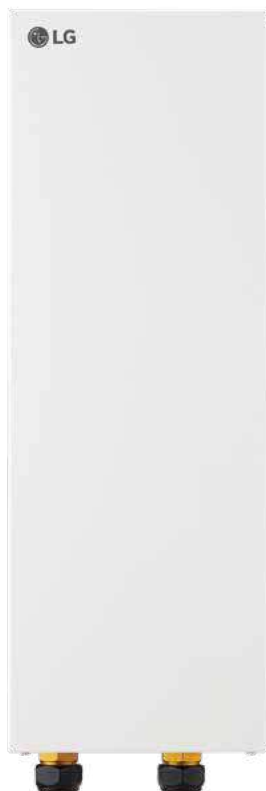

Especificaciones del calentador de apoyo

Especificación eléctrica		Unidad	HA031M E1	HA061M E1	HA063M E1
Calentador de apoyo	Tipo	-	Chapa		
	Número de bobina de calefacción	EA	1	2	3
	Combinación de capacidad	kW	3,0	3,0 + 3,0	2,0 + 2,0 + 2,0
	Pasos de calefacción	Paso	1	2	1
	Alimentación	V, Ø, Hz	220 - 240, 1, 50		380 - 415, 3, 50
	Corriente circulante nominal	A	12,5	25,0	8,7
	Interruptor recomendado	A	25	40	25
	Dimensiones (ancho × alto × profundo)	mm	210 × 607 × 217		
	Peso neto (unidad)	kg	13,0	13,8	14,1
Conexiones del cableado	Cable de alimentación (incluida la conexión a tierra, H07RN-F)	mm ² × cables	1,5 × 3C	4,0 × 3C	2,5 × 4C
	Cable de comunicación (H07RN-F)	mm ² × cables	0,75 × 4C		0,75 × 2C

Nota

- Debido a nuestra política de innovación, algunas especificaciones pueden cambiar sin previo aviso.
- El tamaño de los cables del cableado debe cumplir los códigos locales y nacionales aplicables. En especial, el cable de alimentación y el interruptor deben seleccionarse teniéndolos en cuenta.

R32 MONOBLOCS

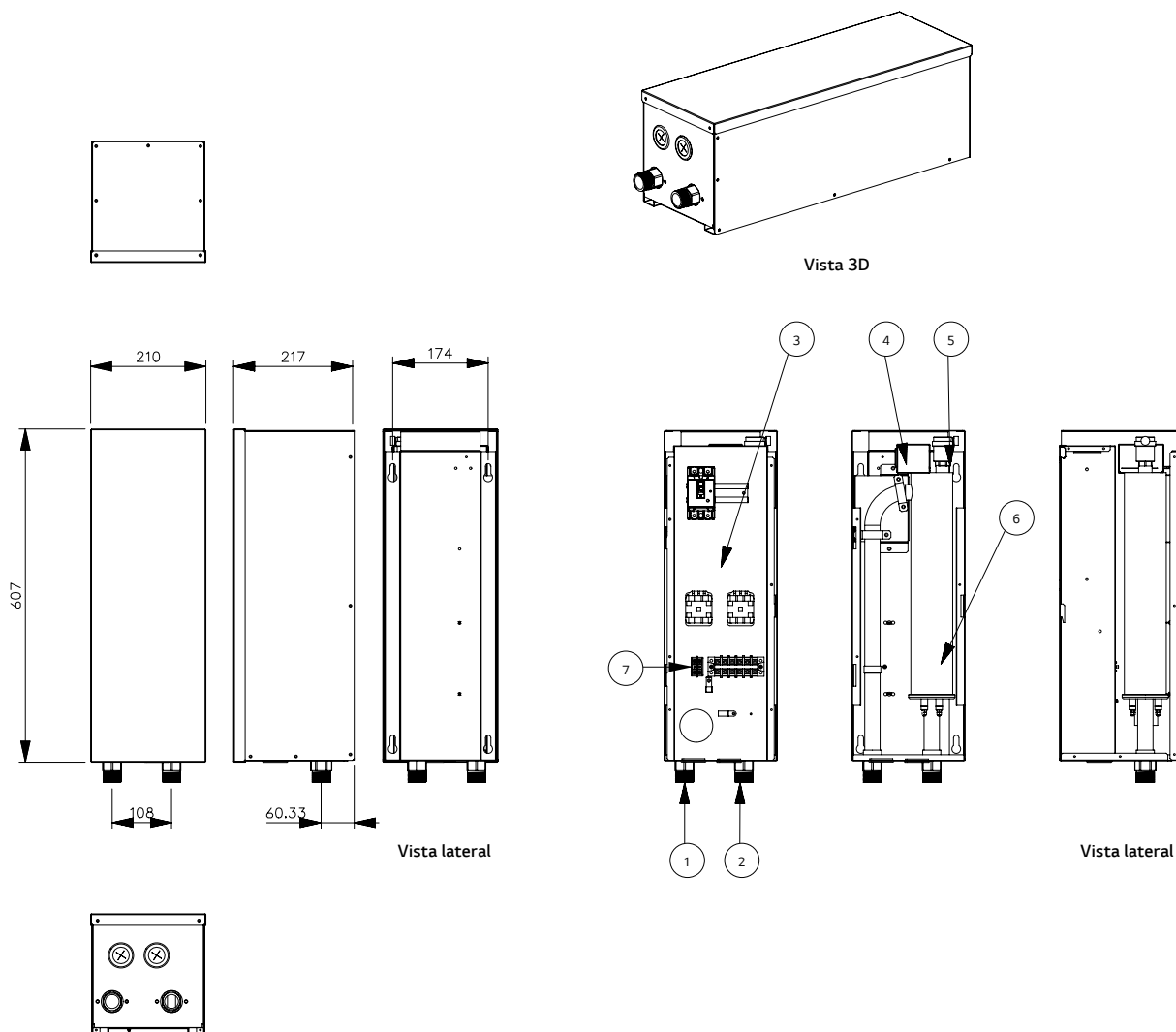

N.º	Nombre de la pieza	Descripción
1	Tubería de agua saliente	PT macho de 1" de conformidad con ISO 7-1 (rosas cónicas para tuberías)
2	Tubería de agua de entrada	PT macho de 1" de conformidad con ISO 7-1 (rosas cónicas para tuberías)
3	Caja de control	Disyuntor, interruptor magnético, bloques de terminal
4	Interruptor térmico	Desconexión de entrada de alimentación a calentador eléctrico a 90 °C
5	Salida de aire	Purga de aire con la carga de agua
6	Calentador eléctrico	Consulte la información relacionada
7	Sensor de salida del calentador de apoyo (SI3)	Se conecta a la unidad (bomba de calor)

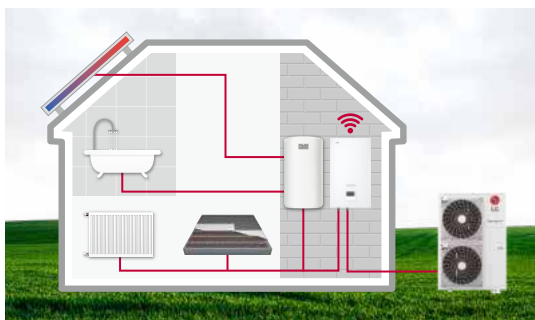

Etiqueta energética

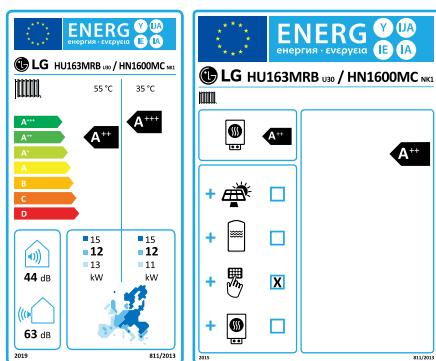

* Modelo de 3Ø de 16 kW.
* Escala de A+++ a D.

Rendimiento y eficiencia excelentes



Comodidad para el usuario

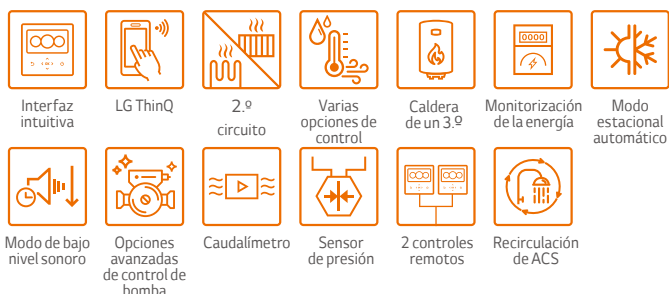

Instalación y mantenimiento sencillos



* La descripción detallada de cada función puede encontrarse en las págs. 120- 125.

Introducción a R32 Hydrosplit Mural

La serie THERMA V Hydrosplit de LG separa la unidad de interior (IDU) de la unidad de exterior (ODU), conexionándolas mediante tubería de agua. El intercambiador de calor de la unidad se encuentra en la ODU, lo que reduce el riesgo de fugas de refrigerante en el interior.

THERMA V R32 Hydrosplit Mural es una solución para la calefacción y refrigeración de espacios y el suministro de ACS con una gran flexibilidad de instalación, gracias a la característica de ser de tipo montado en pared. Puesto que la unidad de interior está instalada en la pared en lugar de en el suelo, no se pierde espacio en la sala de máquinas, y su peso ligero permite una instalación rápida. Además, es fácil de mantener, ya que la unidad de interior está ubicada en la sala de máquinas.

Componentes clave

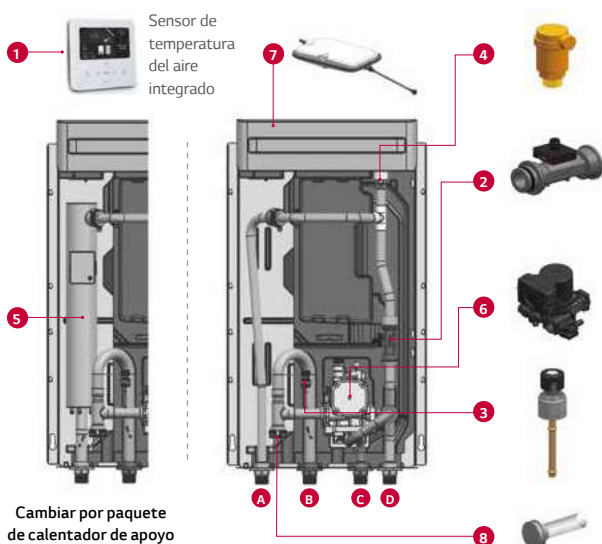

- 1 Control remoto Standard III (situado en el panel frontal)
 - 2 Caudalímetro (SIKA)
 - 3 Sensor de presión del agua (SENSATA)
 - 4 Válvula de ventilación de aire
 - 5 Calentador eléctrico de apoyo (6 kW, accesorio)
 - 6 Bomba de agua (GRUNDFOS)
 - 7 Vaso de expansión (8 l)
 - 8 Filtro
-
- A Tubería de salida de circuito de calefacción (PT 1" macho)
 - B Tubería de entrada de circuito de calefacción (PT 1" macho)
 - C Tubería de salida a unidad exterior (PT 1" macho)
 - D Tubería de entrada a unidad exterior (PT 1" macho)

Cambiar por paquete de calentador de apoyo

Concepto de Hydrosplit

THERMA V R32 Hydrosplit Mural conecta una IDU y una ODU mediante tuberías de agua, por causa de la ubicación del intercambiador de calor de la unidad exterior, reduciendo de ese modo el riesgo de fugas de refrigerante en interiores.



Sin riesgos de fugas de refrigerante en interiores

Ya que no hay refrigerante en la propia estancia, no hay necesidad de reservar un área mínima del piso para la IDU por causa del refrigerante R32. Como resultado, es posible ampliar el espacio de la estancia destinado a otros propósitos.

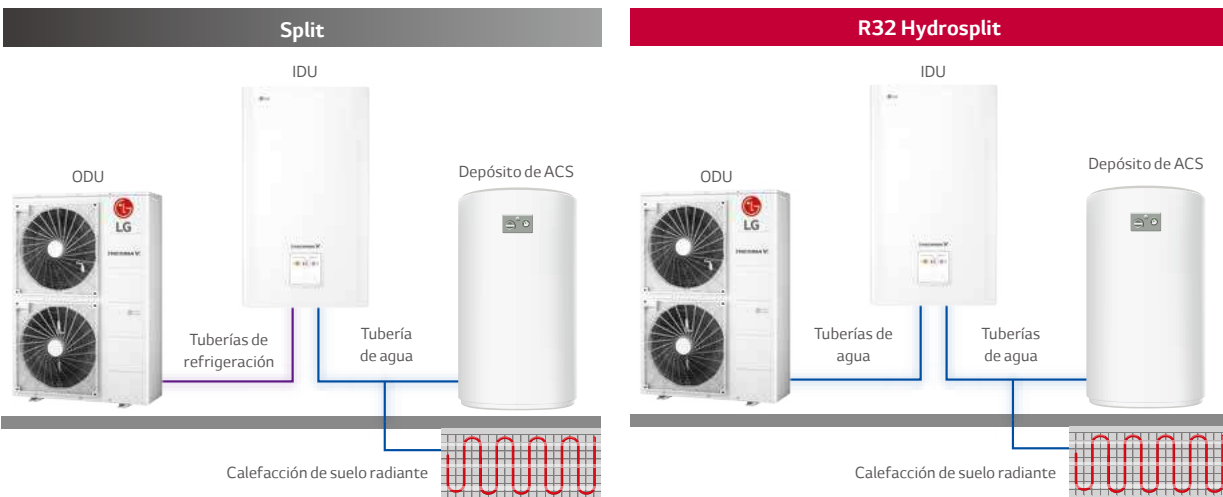

Si la longitud de la tuberías entre la IDU y la ODU es de 30 m

La IDU debe instalarse en una estancia con un área de más de 10 m²

- 1) Cant. total de refr. 2,7 kg
- Cant. de refr. precargado: 2,1 kg
- Cant. cargada de refr. adic. para 30 m: 0,6 kg
- 2) Con base en una altura de instalación de 1,5 m
- 3) IEC 60335-2-40, 6.ª edición

No hay un requisito mínimo de superficie de área

R32 HYDROSPLIT MURAL

THERMA V™ 

R32 HYDROSPLIT MURAL

Unidad interior
HN1600MC NK1

Unidad exterior
HU121MRB U30 / HU123MRB U30
HU141MRB U30 / HU143MRB U30
HU161MRB U30 / HU163MRB U30



R1 Compressor™

Black Fin  **LG ThinQ**



LG participa en el programa ECP para EUROVENT. Para ver las certificaciones: www.eurovent-certification.com

Características

- Las tuberías de agua conectan IDU y ODU
- SCOP hasta 4,60 (aplicación clima medio / temperatura baja): A+++
SCOP hasta 3,50 (aplicación clima medio / temperatura media): A++
- COP hasta 5,04 (aire exterior 7 °C / agua de salida 35 °C)
- 100 % de la capacidad de calefacción a una temperatura exterior de -7 °C (temperatura de producción de agua de 35 °C)
- Rango de funcionamiento amplio (ambiente: -25 ~ 35 °C / agua: 15 ~ 65 °C)
- Caudalímetro y sensor de presión de agua incorporados para monitorizar el circuito del agua en tiempo real
- Refrigerante R32, con un potencial de calentamiento global (GWP) reducido
- Compresor R1
- Intercambiador de calor Black Fin
- LG ThinQ
- Certificados KEYMARK / EHPA (para Alemania, Austria) / MCS / EUROVENT

* Solo las unidades de exterior están registradas en el certificado EHPA.

GAMA

Categoría	Unidad	Nombre del modelo		
		Capacidad (kW)		
		12,0	14,0	16,0
Modelo de 1 fase 220 ~ 240 V, 1 Ø, 50 Hz	Unidad exterior	HU121MRB U30	HU141MRB U30	HU161MRB U30
	Unidad interior	HN1600MC NK1		
Modelo de 3 fases 380 ~ 415 V, 3 Ø, 50 Hz	Unidad exterior	HU123MRB U30	HU143MRB U30	HU163MRB U30
	Unidad interior	HN1600MC NK1		

Eficiencia energética estacional

Descripción			Unidad exterior	HU121MRB U30 (1Ø)	HU141MRB U30 (1Ø)	HU161MRB U30 (1Ø)
			Unidad interior	HU123MRB U30 (3Ø)	HU143MRB U30 (3Ø)	HU163MRB U30 (3Ø)
				HN1600MC NK1		
Calefacción de espacios (según EN 14825)	Salida de agua en condiciones climáticas medias 35 °C	SCOP	-	4,60	4,57	4,55
		Eficiencia de la calefacción estacional de los espacios (η_s)	%	181	180	179
		Clase de efec. de la calef. estacional de espacios (escala de A+++ a D)	-	A+++	A+++	A+++
	Salida de agua en condiciones climáticas medias 55 °C	SCOP	-	3,50	3,47	3,45
		Eficiencia de la calefacción estacional de los espacios (η_s)	%	137	136	135
		Clase de efec. de la calef. estacional de espacios (escala de A+++ a D)	-	A++	A++	A++

Capacidad y consumo nominal

Descripción		Temperatura exterior (DB)	LWT (DB)	Unidad exterior	HU121MRB U30 (1Ø)	HU141MRB U30 (1Ø)	HU161MRB U30 (1Ø)
				Unidad interior	HU123MRB U30 (3Ø)	HU143MRB U30 (3Ø)	HU163MRB U30 (3Ø)
					HN1600MC NK1		
Capacidad máxima	Calefacción	7 °C	35 °C	kW	12,00	14,00	16,00
		7 °C	55 °C		12,00	14,00	16,00
		2 °C	35 °C		12,00	14,00	16,00
	Refrigeración	35 °C	18 °C		12,00	14,00	16,00
		35 °C	7 °C		12,00	14,00	16,00
Entrada de alimentación	Calefacción	7 °C	35 °C	kW	2,38	2,86	3,33
		nominal	55 °C		3,79	4,04	4,29
		2 °C	35 °C		3,01	3,31	3,83
	Refrigeración	35 °C	18 °C		2,53	3,26	4,00
		35 °C	7 °C		4,44	5,38	6,40
COP	Calefacción	7 °C	35 °C	W/W	5,04	4,89	4,80
		7 °C	55 °C		2,90	2,85	2,80
		2 °C	35 °C		3,65	3,63	3,60
EER	Refrigeración	35 °C	18 °C	W/W	4,75	4,30	4,00
		35 °C	7 °C		2,70	2,60	2,50

Unidad interior
HN1600MC NK1

Unidad exterior
HU121MRB U30 / HU123MRB U30 / HU141MRB U30
HU143MRB U30 / HU161MRB U30 / HU163MRB U30

Especificaciones del producto (unidad exterior)

Especificación técnica			Unidad	HU121MRB U30	HU141MRB U30	HU161MRB U30	HU123MRB U30	HU143MRB U30	HU163MRB U30
Rango de funcionamiento (temp. exterior)	Calefacción	mín. - máx.	°C DB	-25 ~ 35					
	Refrigeración			5 ~ 48					
Compresor	Cantidad		EA	1					
	Tipo		-	Scroll R1					
Refrigerante	Tipo		-	R32					
	GWP (potencial de calentamiento global)		-	675					
	Cantidad precargada		g	2.100					
	t-CO ₂ eq		-	1.418					
Conexiones de tuberías	Circuito de agua	Entrada	mm (in)	PT macho de 1" de conformidad con ISO 7-1 (rosca cónica para tubería)					
		Salida	mm (in)	PT macho de 1" de conformidad con ISO 7-1 (rosca cónica para tubería)					
Caudal de agua nominal (a una LWT de 35 °C)			LPM	34,5	40,3	46,0	34,5	40,3	46,0
Nivel de potencia acústica	Calefacción	Nominal	dB(A)	61	62	63	61	62	63
Nivel de presión acústica (a 1m)	Calefacción	Nominal	dB(A)	53	54	55	53	54	55
Dimensiones	Unidad	ancho x alto x profundo	mm	950 x 1.380 x 330					
Peso	Unidad		kg	91,7					
Exterior	Color / Código RAL		-	Gris cálido / RAL 7044					
Alimentación	Voltaje, Fase, Frecuencia		V, Ø, Hz	220-240, 1, 50			380-415, 3, 50		
	Nominal	Calefacción	A	10,6	12,7	14,8	3,5	4,2	4,9
		Refrigeración	A	11,2	14,4	17,7	3,7	4,8	5,9
	Interruptor recomendado			A	40			16	
Cableado de conexiones	Cable de alimentación (incluida la conexión a tierra, H07RN-F)		mm ² x cables	6,0 x 3C			2,5 x 5C		

Nota

- Debido a nuestra política de innovaciones, algunas especificaciones pueden cambiar sin previo aviso.
- El tamaño de los cables del cableado debe cumplir los códigos locales y nacionales aplicables. En especial, el cable de alimentación y el interruptor deben seleccionarse teniéndolos en cuenta.
- El nivel de la potencia acústica se mide sobre las condiciones nominales que establece la norma ISO 9614. El nivel de presión acústica se extrae a partir del nivel de potencia acústica con base en un recargo por componentes tonales de 0 dB e instalación de campo libre. Así pues, los valores pueden aumentar debido a las condiciones ambientales durante el funcionamiento. Nivel de potencia acústica nominal de acuerdo con EN 12102-1 bajo las condiciones de EN 14825.
- Los rendimientos tienen base en las condiciones siguientes (de conformidad con EN 14511):
 - La longitud y la diferencia de elevación del tubería interconectado son las estándar
- Este producto contiene gases fluorados de efecto invernadero. (unidad exterior ~ unidad interior) es de 0 m.

Especificaciones del producto (unidad interior)

Especificación técnica			Unidad	HN1600MC NK1
Rango de funcionamiento (agua saliente)	Calefacción	mín. - máx.	°C DB	15 ~ 65
	Refrigeración			5 ~ 27 (16 ~ 27) ¹⁾
	ACS			15 ~ 80 ²⁾
Caudalímetro	Rango de medición	mín. - máx.	l/mín	5 ~ 80
Sensor de presión del agua	Rango de medición	mín. - máx.	bar(G)	0 ~ 20
Vaso de expansión	Volumen		l	8
Válvula de seguridad	Límite de presión	Límite superior	bar	3
Conexiones de tuberías	Circuito de agua	Salida a la carga de calor	in	PT macho de 1" de conformidad con ISO 7-1 (rosca cónica para tubería)
		Entrada de la carga de calor		PT macho de 1" de conformidad con ISO 7-1 (rosca cónica para tubería)
		Salida a unidad exterior		PT macho de 1" de conformidad con ISO 7-1 (rosca cónica para tubería)
		Entrada desde unidad exterior		PT macho de 1" de conformidad con ISO 7-1 (rosca cónica para tubería)
Cableado de conexiones	Cable de alimentación y comunicación (incluida conexión a tierra, H07RN-F)		mm ² x cables	0,75 x 4C
Nivel de potencia acústica	Calefacción	Nominal	dB(A)	44
Dimensiones	Unidad	ancho x alto x profundo	mm	490 x 850 x 315
Peso	Unidad		kg	30,5
Exterior	Color / Código RAL		-	Blanco noble / RAL 9016

1) Cuando la unidad ventiloinvectiva no está en uso.

2) Funcionamiento de ACS a 58-80 °C solo disponible cuando el calentador de apoyo está en funcionamiento.

Nota

- Debido a nuestra política de innovaciones, algunas especificaciones pueden cambiar sin previo aviso.
- El tamaño de los cables del cableado debe cumplir los códigos locales y nacionales aplicables. En especial, el cable de alimentación y el interruptor deben seleccionarse teniéndolos en cuenta.
- El nivel de la potencia acústica se mide sobre las condiciones nominales que establece la norma ISO 9614. El nivel de presión acústica se extrae a partir del nivel de potencia acústica con base en un recargo por componentes tonales de 0 dB e instalación de campo libre. Así pues, los valores pueden aumentar debido a las condiciones ambientales durante el funcionamiento. Nivel de potencia acústica nominal de acuerdo con EN 12102-1 bajo las condiciones de EN 14825.
- Este producto contiene gases fluorados de efecto invernadero.

Piezas accesorias (accesorios opcionales)

Calentador de apoyo

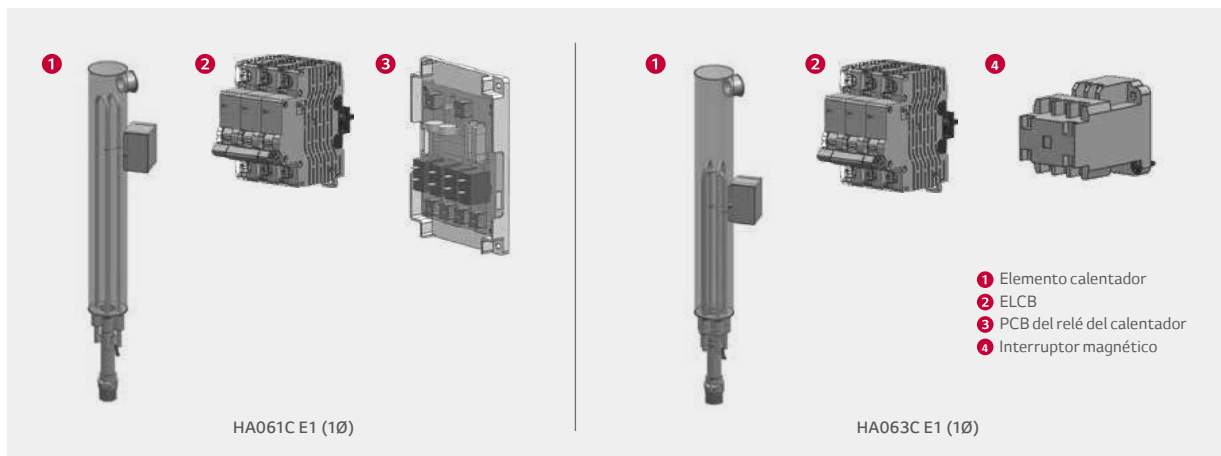

Especificación eléctrica			HA061C E1 (1Ø)	HA063C E1 (1Ø)
Calentador de apoyo	Tipo	-	Chapa	
	N.º de bobina de calefacción	EA	2	3
	Consumo de potencia máx.	kW	3,0 + 3,0	2,0 + 2,0 + 2,0
	Paso de calefacción	Paso	1	1
	Alimentación	V, Ø, Hz	220 ~ 240, 1, 50	380 ~ 415, 3, 50
	Corriente (nominal)	A	24,0	8,7
	Disyuntor (ELCB)	A	40	20
Conexión del cableado	Cable de alimentación (incluida conexión a tierra, H07RN-F)	mm ² × cables	6,0 × 3C	2,5 × 5C

Piezas accesorias (se adquieren por separado)

Filtro



Especificación técnica		Detalles
Material	Cuerpo	Latón
	Malla	Acero inoxidable (STS304)
Malla	N.º de malla	30
	Tamaño máx. de partículas	0,6 mm
Conexión de la tubería		Hembra G 1" de conformidad con ISO 228-1

Unidad interior
HN1600MC NK1

Unidad exterior
HU121MRB U30 / HU123MRB U30 / HU141MRB U30
HU143MRB U30 / HU161MRB U30 / HU163MRB U30

Tabla de rendimiento para el funcionamiento de la calefacción

Capacidad máxima de calefacción (efecto de descongelación incluido)

HU121MRB U30 / HU123MRB U30 + HN1600MC NK1

Temperatura exterior	LWT 30 °C	LWT 35 °C	LWT 40 °C	LWT 45 °C	LWT 50 °C	LWT 55 °C	LWT 60 °C	LWT 65 °C
	TC	TC	TC	TC	TC	TC	TC	TC
-25 °C DB	9,66	8,85	8,42	8,29	-	-	-	-
-20 °C DB	10,13	10,00	9,88	9,75	9,63	-	-	-
-15 °C DB	11,50	11,50	11,50	11,50	11,50	11,50	-	-
-7 °C DB	12,00	12,00	12,00	12,00	12,00	12,00	12,00	-
-4 °C DB	12,00	12,00	12,00	12,00	12,00	12,00	12,00	12,00
-2 °C DB	12,00	12,00	12,00	12,00	12,00	12,00	12,00	12,00
2 °C DB	12,00	12,00	12,00	12,00	12,00	12,00	12,00	12,00
7 °C DB	12,00	12,00	12,00	12,00	12,00	12,00	12,00	12,00
10 °C DB	12,00	12,00	12,00	12,00	12,00	12,00	12,00	12,00
15 °C DB	12,00	12,00	12,00	12,00	12,00	12,00	12,00	12,00
18 °C DB	12,00	12,00	12,00	12,00	12,00	12,00	12,00	12,00
20 °C DB	12,00	12,00	12,00	12,00	12,00	12,00	12,00	12,00
35 °C DB	12,00	12,00	12,00	12,00	12,00	12,00	12,00	12,00

HU141MRB U30 / HU143MRB U30 + HN1600MC NK1

Temperatura exterior	LWT 30 °C	LWT 35 °C	LWT 40 °C	LWT 45 °C	LWT 50 °C	LWT 55 °C	LWT 60 °C	LWT 65 °C
	TC	TC	TC	TC	TC	TC	TC	TC
-25 °C DB	10,04	9,21	8,76	8,62	-	-	-	-
-20 °C DB	11,82	11,25	10,95	10,67	10,59	-	-	-
-15 °C DB	12,52	12,90	13,26	12,88	12,81	12,63	-	-
-7 °C DB	14,00	14,00	14,00	14,00	14,00	14,00	14,00	-
-4 °C DB	14,00	14,00	14,00	14,00	14,00	14,00	14,00	14,00
-2 °C DB	14,00	14,00	14,00	14,00	14,00	14,00	14,00	14,00
2 °C DB	14,00	14,00	14,00	14,00	14,00	14,00	14,00	14,00
7 °C DB	14,00	14,00	14,00	14,00	14,00	14,00	14,00	14,00
10 °C DB	14,00	14,00	14,00	14,00	14,00	14,00	14,00	14,00
15 °C DB	14,00	14,00	14,00	14,00	14,00	14,00	14,00	14,00
18 °C DB	14,00	14,00	14,00	14,00	14,00	14,00	14,00	14,00
20 °C DB	14,00	14,00	14,00	14,00	14,00	14,00	14,00	14,00
35 °C DB	14,00	14,00	14,00	14,00	14,00	14,00	14,00	14,00

HU161MRB U30 / HU163MRB U30 + HN1600MC NK1

Temperatura exterior	LWT 30 °C	LWT 35 °C	LWT 40 °C	LWT 45 °C	LWT 50 °C	LWT 55 °C	LWT 60 °C	LWT 65 °C
	TC	TC	TC	TC	TC	TC	TC	TC
-25 °C DB	10,98	10,00	9,50	9,33	-	-	-	-
-20 °C DB	13,43	12,54	12,03	11,78	11,47	-	-	-
-15 °C DB	14,23	14,39	14,50	13,95	13,86	13,12	-	-
-7 °C DB	16,00	16,00	16,00	16,00	16,00	16,00	16,00	-
-4 °C DB	16,00	16,00	16,00	16,00	16,00	16,00	16,00	16,00
-2 °C DB	16,00	16,00	16,00	16,00	16,00	16,00	16,00	16,00
2 °C DB	16,00	16,00	16,00	16,00	16,00	16,00	16,00	16,00
7 °C DB	16,00	16,00	16,00	16,00	16,00	16,00	16,00	16,00
10 °C DB	16,00	16,00	16,00	16,00	16,00	16,00	16,00	16,00
15 °C DB	16,00	16,00	16,00	16,00	16,00	16,00	16,00	16,00
18 °C DB	16,00	16,00	16,00	16,00	16,00	16,00	16,00	16,00
20 °C DB	16,00	16,00	16,00	16,00	16,00	16,00	16,00	16,00
35 °C DB	16,00	16,00	16,00	16,00	16,00	16,00	16,00	16,00

Nota

1. DB: Temperatura de bulbo seco (°C), LWT: Temperatura del agua saliente (°C), LPM: Litros por minuto (l/min), TC: Capacidad total (kW)
2. La interpolación directa es permisible. No extrapolar.
3. El procedimiento de medición sigue EN 14511.
 - Los valores nominales se basan en condiciones estándar y se pueden encontrar en las especificaciones.
 - Puede que los valores de la tabla anterior no coincidan con las condiciones de instalación. El rendimiento está garantizado solo con los valores nominales.
 - De acuerdo con el estándar del ensayo (o del país), los valores variarán ligeramente.
4. En áreas sombreadas no se garantiza un funcionamiento continuado.

Tabla de rendimiento para el funcionamiento de la refrigeración

Capacidad de refrigeración máxima

HU121MRB U30 / HU123MRB U30 + HN1600MC NK1

Temperatura exterior	LWT 7 °C	LWT 10 °C	LWT 13 °C	LWT 15 °C	LWT 18 °C	LWT 20 °C	LWT 22 °C
	TC	TC	TC	TC	TC	TC	TC
10 °C DB	12,00	12,00	12,00	12,00	12,00	12,00	12,00
20 °C DB	12,00	12,00	12,00	12,00	12,00	12,00	12,00
30 °C DB	12,00	12,00	12,00	12,00	12,00	12,00	12,00
35 °C DB	12,00	12,00	12,00	12,00	12,00	12,00	12,00
40 °C DB	11,75	12,00	12,00	12,00	12,00	12,00	12,00
45 °C DB	11,50	12,00	12,00	12,00	12,00	12,00	12,00

HU141MRB U30 / HU143MRB U30 + HN1600MC NK1

Temperatura exterior	LWT 7 °C	LWT 10 °C	LWT 13 °C	LWT 15 °C	LWT 18 °C	LWT 20 °C	LWT 22 °C
	TC	TC	TC	TC	TC	TC	TC
10 °C DB	14,00	14,00	14,00	14,00	14,00	14,00	14,00
20 °C DB	14,00	14,00	14,00	14,00	14,00	14,00	14,00
30 °C DB	14,00	14,00	14,00	14,00	14,00	14,00	14,00
35 °C DB	14,00	14,00	14,00	14,00	14,00	14,00	14,00
40 °C DB	13,75	14,00	14,00	14,00	14,00	14,00	14,00
45 °C DB	13,50	14,00	14,00	14,00	14,00	14,00	14,00

HU161MRB U30 / HU163MRB U30 + HN1600MC NK1

Temperatura exterior	LWT 7 °C	LWT 10 °C	LWT 13 °C	LWT 15 °C	LWT 18 °C	LWT 20 °C	LWT 22 °C
	TC	TC	TC	TC	TC	TC	TC
10 °C DB	16,00	16,00	16,00	16,00	16,00	16,00	16,00
20 °C DB	16,00	16,00	16,00	16,00	16,00	16,00	16,00
30 °C DB	16,00	16,00	16,00	16,00	16,00	16,00	16,00
35 °C DB	16,00	16,00	16,00	16,00	16,00	16,00	16,00
40 °C DB	15,75	16,00	16,00	16,00	16,00	16,00	16,00
45 °C DB	15,50	16,00	16,00	16,00	16,00	16,00	16,00

Nota

1. DB: Temperatura de bulbo seco (°C), LWT: Temperatura del agua saliente (°C), LPM: Litros por minuto (l/min), TC: Capacidad total (kW)
2. La interpolación directa es permisible. No extrapolar.
3. El procedimiento de medición sigue EN 14511.
 - Los valores nominales se basan en condiciones estándar y se pueden encontrar en las especificaciones.
 - Puede que los valores de la tabla anterior no coincidan con las condiciones de instalación. El rendimiento está garantizado solo con los valores nominales.
 - De acuerdo con el estándar del ensayo (o del país), los valores variarán ligeramente.
4. En áreas sombreadas no se garantiza un funcionamiento continuado.

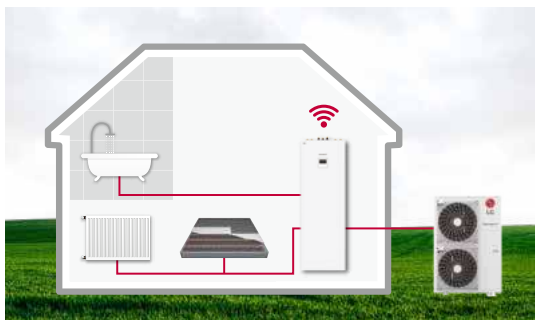

Etiqueta energética

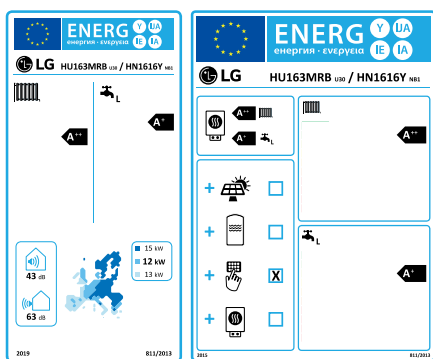

* Modelo de 3Ø de 16 kW.

* Escala de A+++ a D.

Rendimiento y eficiencia excelentes



Comodidad para el usuario



Instalación y mantenimiento sencillos

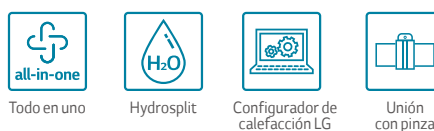

* La descripción detallada de cada función puede encontrarse en las págs. 120 - 125.

Introducción a R32 Hydrosplit Hidromodul

La serie THERMA V Hydrosplit de LG separa la unidad de interior (IDU) de la unidad de exterior (ODU), poniéndolas en conexión mediante la tubería de agua. El intercambiador de calor de la unidad se encuentra en la ODU, lo que reduce el riesgo de fugas de refrigerante en el interior.

THERMA V R32 Hydrosplit Hidromodul combina la unidad interior y el depósito de ACS en un único equipo compacto que ahorra espacio y está preparada para dotar los espacios de calefacción y refrigeración y proporcionar un suministro de ACS. Esta innovadora solución todo en uno es relativamente compacta y ligera, fácil de instalar y manejar, y presenta una fiabilidad y eficiencia sin igual. Puesto que no hace falta instalar un depósito de agua caliente sanitaria separado, no se desperdicia espacio en la sala de máquinas, y el concepto de todo en uno permite una instalación rápida.

Componentes clave



- 1 Depósito de acumulación (200l)
 - 2 Bomba de agua principal
 - 3 Bomba de agua para carga ACS
 - 4 Placa del intercambiador para ACS (agua/ACS)
 - 5 Calentador eléctrico (máx. 6 kW)
 - 6 Válvula mezcladora de 3 vías
 - 7 Vaso de expansión para calentamiento (12l)
 - 8 Caudalímetro
 - 9 Sensor de presión del agua
 - 10 Vaso de expansión para ACS (8l, opcional)
 - 11 Depósito de inercia (40l, opcional)
 - 12 Control remoto Standard III (anexo al panel frontal)
- A Tubería de entrada desde la unidad exterior (hembra G1")
 - B Tubería de salida hasta la unidad exterior (hembra G1")
 - C Tubería de salida de agua caliente sanitaria (hembra G3/4")
 - D Tubería de salida de agua fría sanitaria (hembra G3/4")
 - E Tubería de recirculación de ACS (hembra G3/4")
 - F Tubería de entrada del circuito de calefacción (hembra G1")
 - G Tubería de salida del circuito de calefacción (hembra G1")

Concepto de Hydrosplit

THERMA V R32 Hydrosplit Hidromodul conecta una IDU y una ODU mediante tuberías de agua, por causa de la ubicación del intercambiador en la unidad exterior, reduciendo de ese modo el riesgo de fugas de refrigerante en interiores.



Exterior sofisticado y armonioso

La unidad interior THERMA V R32 Hydrosplit Hidromodul puede instalarse en diferentes espacios interiores, integrándose en el lavadero, el garaje o la cocina gracias a su elegante diseño.



Ahorro de espacio y tiempo

En comparación con los sistemas convencionales, es posible una instalación fácil y rápida y se requiere menos espacio para llevarla a cabo.

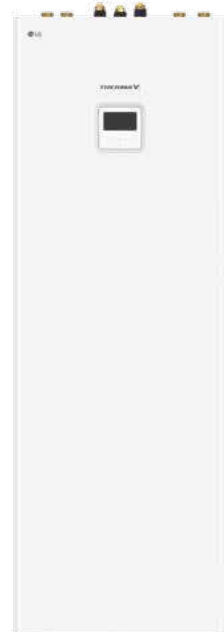

Todo en uno

- La instalación del producto requiere poco espacio
- Instalación fácil y rápida
- Depósito de ACS (200l) e integración de componentes hidráulicos
- Calentador de apoyo integrado de máx. 6 kW
- Depósito de expansión integrado para calefacción (12l)
- Depósito de inercia integrado (40l) y depósito de expansión para circuito de (8l) (opcional)

R32 HYDROSPLIT HIDROMODUL

THERMA V™ 

R32 HYDROSPLIT HIDROMODUL

Unidad interior

HN1616Y NB1

Unidad exterior

HU121MRB U30 / HU123MRB U30

HU141MRB U30 / HU143MRB U30

HU161MRB U30 / HU163MRB U30



RI Compressor™ Black Fin  LG ThinQ



011-1W0466



EHPA para Alemania, Austria



CERTIFIED



LG participa en el programa ECP para EUROVENT. Para ver las certificaciones: www.eurovent-certification.com

Características

- Las tuberías de agua conectan IDU y ODU
- SCOP hasta 4,60 (aplicación clima medio / temperatura baja): A+++
SCOP hasta 3,50 (aplicación clima medio / temperatura media): A++
SCOP_{ACS} 2,74 (eficiencia de calefacción del agua del 120 %, perfil L): A+
- COP hasta 5,04 (aire exterior 7 °C / agua de salida 35°C)
- Depósito de ACS (200l) e integración de componentes hidráulicos
- Depósito de inercia integrable (40l) y depósito de expansión para circuito de ACS (8l) (opcional)
- 100 % de la capacidad de calefacción a una temperatura exterior de -7 °C (a una temperatura de producción de agua de 35 °C)
- Rango de funcionamiento amplio (ambiente: -25 ~ 35 °C / agua: 15 ~ 65 °C)
- Sensores de flujo y presión del agua incorporados para monitorizar el circuito del agua en tiempo real
- Refrigerante R32, con un potencial de calentamiento global (GWP) reducido
- Compresor R1
- Intercambiador de calor Black Fin
- LG ThinQ
- Certificados KEYMARK / EHPA (para Alemania, Austria) / EUROVENT

* Solo las unidades de exterior están registradas en el certificado EHPA.

GAMA

Categoría	Unidad	Nombre del modelo		
		Capacidad (kW)		
		12,0	14,0	16,0
Modelo de 1 fase 220 ~ 240 V, 1 Ø, 50 Hz	Unidad exterior	HU121MRB U30	HU141MRB U30	HU161MRB U30
	Unidad interior	HN1616Y NB1		
Modelo de 3 fases 380 ~ 415 V, 3Ø, 50 Hz	Unidad exterior	HU123MRB U30	HU143MRB U30	HU163MRB U30
	Unidad interior	HN1616Y NB1		

Eficiencia energética estacional

Descripción			Unidad exte- rior	HU121MRB U30 (1Ø)	HU141MRB U30 (1Ø)	HU161MRB U30 (1Ø)	
			Unidad interior	HU123MRB U30 (3Ø)	HU143MRB U30 (3Ø)	HU163MRB U30 (3Ø)	
Calefacción de espacios (de conformidad con EN14825)	Salida de agua en condiciones climáticas medias 35 °C	SCOP	-	4,60	4,57	4,55	
		Eficiencia de la calefacción estacional de los espacios (η_s)	%	181	180	179	
		Clase de efíc. de calef. estacional de espacios (escala de A+++ a D)	-	A+++	A+++	A+++	
	Salida de agua en condiciones climáticas medias 55 °C	SCOP	-	3,50	3,47	3,45	
		Eficiencia de la calefacción estacional de los espacios (η_s)	%	137	136	135	
		Clase de efíc. de calef. estacional de espacios (escala de A+++ a D)	-	A++	A++	A++	
	Eficiencia del agua caliente sanitaria (de conformidad con EN16147)	Condiciones climáticas medias	Perfil de carga declarada	-	L	L	L
			Eficiencia de la calefacción del agua (η_{WH})	%	120	120	120
			SCOP _{ACS}	-	2,74	2,74	2,74
Condiciones climáticas más cálidas		Clase de efíc. de calef. de agua	-	A+	A+	A+	
		Perfil de carga declarada	-	L	L	L	
		Eficiencia de la calefacción del agua (η_{WH})	%	151	151	151	
Condiciones climáticas más frías		SCOP _{ACS}	-	3,43	3,43	3,43	
		Perfil de carga declarada	-	L	L	L	
		Eficiencia de la calefacción del agua (η_{WH})	%	101	101	101	
		SCOP _{ACS}	-	2,34	2,34	2,34	

Capacidad y consumo nominal

Descripción			Tempe- ratura exterior (DB)	LWT (DB)	Unidad exterior	HU121MRB U30 (1Ø)	HU141MRB U30 (1Ø)	HU161MRB U30 (1Ø)
					Unidad interior	HU123MRB U30 (3Ø)	HU143MRB U30 (3Ø)	HU163MRB U30 (3Ø)
Capacidad máxima	Calefacción	7 °C	35 °C	kW	HN1616Y NB1			
		7 °C	55 °C		12,00	14,00	16,00	
		2 °C	35 °C		12,00	14,00	16,00	
	Refrigeración	35 °C	18 °C		12,00	14,00	16,00	
		35 °C	7 °C		12,00	14,00	16,00	
Entrada de alimentación nominal	Calefacción	7 °C	35 °C	kW	2,38	2,86	3,33	
		7 °C	55 °C		3,79	4,04	4,29	
		2 °C	35 °C		3,01	3,31	3,83	
	Refrigeración	35 °C	18 °C		2,53	3,26	4,00	
		35 °C	7 °C		4,44	5,38	6,40	
COP	Calefacción	7 °C	35 °C	W/W	5,04	4,89	4,80	
		7 °C	55 °C		2,90	2,85	2,80	
		2 °C	35 °C		3,65	3,63	3,60	
EER	Refrigeración	35 °C	18 °C	W/W	4,75	4,30	4,00	
		35 °C	7 °C		2,70	2,60	2,50	

Unidad interior
HN1616Y NB1
Unidad exterior
HU121MRB U30 / HU123MRB U30 / HU141MRB U30
HU143MRB U30 / HU161MRB U30 / HU163MRB U30
Especificaciones del producto (unidad exterior)

Especificación técnica			Unidad	HU121MRB U30	HU141MRB U30	HU161MRB U30	HU123MRB U30	HU143MRB U30	HU163MRB U30	
Rango de funcionamiento (temp. exterior)	Calefacción	mín. - máx.	°C DB	-25 ~ 35						
	Refrigeración									5 ~ 48
Compresor	Cantidad	EA		1						
	Tipo	-		Scroll R1						
Refrigerante	Tipo	-		R32						
	GWP (potencial de calentamiento global)	-		675						
	Cantidad precargada	g		2.100						
	t-CO ₂ eq	-		1.418						
Conexiones de tuberías	Circuito de agua	Entrada	mm (in)	PT macho de 1" de conformidad con ISO 7-1 (rosas cónicas para tubería)						
		Salida	mm (in)	PT macho de 1" de conformidad con ISO 7-1 (rosas cónicas para tubería)						
Caudal de agua nominal (a una LWT de 35 °C)			LPM	34,5	40,3	46,0	34,5	40,3	46,0	
Nivel de potencia acústica	Calefacción	Nominal	dB(A)	61	62	63	61	62	63	
Nivel de presión acústica (a 1m)	Calefacción	Nominal	dB(A)	53	54	55	53	54	55	
Dimensiones	Unidad	ancho x alto x profundo	mm	950 x 1.380 x 330						
Peso	Unidad			kg						
Exterior	Color / Código RAL				Gris cálido / RAL 7044					
	Voltaje, Fase, Frecuencia		V, Ø, Hz		220-240, 1, 50			380-415, 3, 50		
Alimentación	Nominal	Calefacción	A	10,6	12,7	14,8	3,5	4,2	4,9	
		Refrigeración	A	11,2	14,4	17,7	3,7	4,8	5,9	
	Interruptor recomendado		A		40			16		
Cableado de conexiones	Cable de alimentación (incluida la conexión a tierra, H07RN-F)		mm ² x cables	6,0 x 3C			2,5 x 5C			

Especificaciones del producto (unidad interior)

Especificación técnica			Unidad	HN1616Y NB1	
Rango de funcionamiento (temperatura del agua saliente)	Calefacción	mín. - máx.	°C DB	15 - 65	
	Refrigeración			5 - 27 (16 - 27) ¹⁾	
	ACS			15 - 80 ²⁾	
Tanque de agua caliente sanitaria	Volumen			l	
	Límite de protección térmica interna				°C
Caudalímetro	Rango de medición	mín. - máx.	LPM	5 - 80	
	Sensor de presión del agua	Rango de medición	bar(G)	0 - 20	
Vaso de expansión (circuito de calefacción)	Volumen		l	12	
Válvula de seguridad	Circuito de calefacción	Límite superior	bar	3	
	Circuito ACS	Límite superior	bar	10	
Calentador eléctrico (Caso 1 / Caso 2 / Caso 3) ³⁾	Tipo			-	
	Número de bobina de calefacción			EA	
	Combinación de capacidad			kW	
	Paso de calefacción			Paso	
	Alimentación			V, Ø, Hz	
	Cable de alimentación (incluido la conexión a tierra, H07RN-F)			mm ² x cables	
Conexiones de tuberías	Circuito de agua	Entrada	in	Hembra G 1" de conformidad con ISO 228-1 (rosas paralelas para tuberías)	
		Salida	in	Hembra G 1" de conformidad con ISO 228-1 (rosas paralelas para tuberías)	
		Entrada desde unidad exterior	in	Hembra G 1" de conformidad con ISO 228-1 (rosas paralelas para tuberías)	
		Salida a unidad exterior	in	Hembra G 1" de conformidad con ISO 228-1 (rosas paralelas para tuberías)	
	Circuito de agua del depósito de ACS	Entrada fría	in	Hembra G 3/4" de conformidad con ISO 228-1 (rosas paralelas para tuberías)	
		Salida caliente	in	Hembra G 3/4" de conformidad con ISO 228-1 (rosas paralelas para tuberías)	
Recirculación	in	Hembra G 3/4" de conformidad con ISO 228-1 (rosas paralelas para tuberías)			
Cableado de conexiones	Cable de alimentación y comunicación (incluida conexión a tierra, H07RN-F)		mm ² x cables	0,75 x 4C	
Nivel de potencia acústica	Calefacción	Nominal	dB(A)	43	
Dimensiones	Unidad	ancho x alto x profundo	mm	601 x 1.812 x 685	
Peso	Unidad			kg	
Exterior	Color / Código RAL				Blanco / RAL 9002

- 1) Cuando la unidad ventiloconvectora no está en uso.
- 2) Funcionamiento de ACS a 58-80 °C solo disponible cuando el calentador de apoyo está en funcionamiento.
- 3) La capacidad de calentador eléctrico se puede ajustar mediante el cableado.

Nota

1. Debido a nuestra política de innovaciones, algunas especificaciones pueden cambiar sin previo aviso.
2. El tamaño de los cables del cableado debe cumplir los códigos locales y nacionales aplicables.
En especial, el cable de alimentación y el interruptor deben seleccionarse teniendo en cuenta.
3. El nivel de la potencia acústica se mide sobre las condiciones nominales que establece la norma ISO 9614.
El nivel de presión acústica se extrae a partir del nivel de potencia acústica con base en un recargo por componentes tonales de 0 dB e instalación de campo libre.
Así pues, los valores pueden aumentar debido a las condiciones ambientales durante el funcionamiento.
Nivel de potencia acústica nominal de acuerdo con EN 12102-1 bajo las condiciones de EN 14825.
4. Los rendimientos tienen base en las condiciones siguientes (de conformidad con EN 14511):
 - La longitud y la diferencia de elevación del tubería interconectado son las estándar
5. Este producto contiene gases fluorados de efecto invernadero. (unidad exterior ~ unidad interior) es de 0 m.

Piezas accesorias (accesorios opcionales)

Depósito de inercia para la calefacción del espacio



Como accesorio opcional, el instalador puede instalar un depósito de inercia estándar de 40l para calentar el espacio. Se ajusta fácilmente a la carcasa principal y puede acoplarse a la parte trasera de la unidad interior.

Depósito de inercia para el calentamiento del espacio		Unidad	OSHB-40KT.AEU
Volumen de agua		l	40
Dimensiones (ancho x alto x profundo)		mm	518 x 560 x 175
Peso (sin agua)	Producto	kg	24

Vaso de expansión para ACS



Como accesorio opcional, el instalador puede instalar un vaso de expansión de ACS estándar de 8l que encaje de modo conveniente dentro de la unidad interior. Viene con un kit accesorio que incluye una tubería de conexión flexible.

Vaso de expansión para ACS		Unidad	OSHE-12KT.AEU
Volumen de expansión		l	8
Conexión		in	3/4
Presión máx.		bar	10
Precarga		bar	3
Dimensiones (ancho x alto x profundo)		mm	416 x 238 x 502
Peso (sin agua)	Producto	kg	2,5

Piezas accesorias (se adquieren por separado)

Llave de paso (1EA)



Llave de paso con filtro (1EA)



Filtro



Especificación técnica		Detalles
Material	Cuerpo	Latón
	Malla	Acero inoxidable (STS304)
Malla	N.º de malla	30
	Tamaño máx. de partículas	0,6 mm
Conexión de la tubería		Hembra G 1" de conformidad con ISO 228-1

Unidad interior
HN1616Y NB1

Unidad exterior
HU121MRB U30 / HU123MRB U30 / HU141MRB U30
HU143MRB U30 / HU161MRB U30 / HU163MRB U30

Tabla de rendimiento para el funcionamiento de la calefacción

Capacidad máxima de calefacción (efecto de descongelación incluido)

HU121MRB U30 / HU123MRB U30 + HN1616Y NB1

Temperatura exterior	LWT 30 °C	LWT 35 °C	LWT 40 °C	LWT 45 °C	LWT 50 °C	LWT 55 °C	LWT 60 °C	LWT 65 °C
	TC	TC	TC	TC	TC	TC	TC	TC
-25 °C DB	9,66	8,85	8,42	8,29	-	-	-	-
-20 °C DB	10,13	10,00	9,88	9,75	9,63	-	-	-
-15 °C DB	11,50	11,50	11,50	11,50	11,50	11,50	-	-
-7 °C DB	12,00	12,00	12,00	12,00	12,00	12,00	12,00	-
-4 °C DB	12,00	12,00	12,00	12,00	12,00	12,00	12,00	12,00
-2 °C DB	12,00	12,00	12,00	12,00	12,00	12,00	12,00	12,00
2 °C DB	12,00	12,00	12,00	12,00	12,00	12,00	12,00	12,00
7 °C DB	12,00	12,00	12,00	12,00	12,00	12,00	12,00	12,00
10 °C DB	12,00	12,00	12,00	12,00	12,00	12,00	12,00	12,00
15 °C DB	12,00	12,00	12,00	12,00	12,00	12,00	12,00	12,00
18 °C DB	12,00	12,00	12,00	12,00	12,00	12,00	12,00	12,00
20 °C DB	12,00	12,00	12,00	12,00	12,00	12,00	12,00	12,00
35 °C DB	12,00	12,00	12,00	12,00	12,00	12,00	12,00	12,00

HU141MRB U30 / HU143MRB U30 + HN1616Y NB1

Temperatura exterior	LWT 30 °C	LWT 35 °C	LWT 40 °C	LWT 45 °C	LWT 50 °C	LWT 55 °C	LWT 60 °C	LWT 65 °C
	TC	TC	TC	TC	TC	TC	TC	TC
-25 °C DB	10,04	9,21	8,76	8,62	-	-	-	-
-20 °C DB	11,82	11,25	10,95	10,67	10,59	-	-	-
-15 °C DB	12,52	12,90	13,26	12,88	12,81	12,63	-	-
-7 °C DB	14,00	14,00	14,00	14,00	14,00	14,00	14,00	-
-4 °C DB	14,00	14,00	14,00	14,00	14,00	14,00	14,00	14,00
-2 °C DB	14,00	14,00	14,00	14,00	14,00	14,00	14,00	14,00
2 °C DB	14,00	14,00	14,00	14,00	14,00	14,00	14,00	14,00
7 °C DB	14,00	14,00	14,00	14,00	14,00	14,00	14,00	14,00
10 °C DB	14,00	14,00	14,00	14,00	14,00	14,00	14,00	14,00
15 °C DB	14,00	14,00	14,00	14,00	14,00	14,00	14,00	14,00
18 °C DB	14,00	14,00	14,00	14,00	14,00	14,00	14,00	14,00
20 °C DB	14,00	14,00	14,00	14,00	14,00	14,00	14,00	14,00
35 °C DB	14,00	14,00	14,00	14,00	14,00	14,00	14,00	14,00

HU161MRB U30 / HU163MRB U30 + HN1616Y NB1

Temperatura exterior	LWT 30 °C	LWT 35 °C	LWT 40 °C	LWT 45 °C	LWT 50 °C	LWT 55 °C	LWT 60 °C	LWT 65 °C
	TC	TC	TC	TC	TC	TC	TC	TC
-25 °C DB	10,98	10,00	9,50	9,33	-	-	-	-
-20 °C DB	13,43	12,54	12,03	11,78	11,47	-	-	-
-15 °C DB	14,23	14,39	14,50	13,95	13,86	13,12	-	-
-7 °C DB	16,00	16,00	16,00	16,00	16,00	16,00	16,00	-
-4 °C DB	16,00	16,00	16,00	16,00	16,00	16,00	16,00	16,00
-2 °C DB	16,00	16,00	16,00	16,00	16,00	16,00	16,00	16,00
2 °C DB	16,00	16,00	16,00	16,00	16,00	16,00	16,00	16,00
7 °C DB	16,00	16,00	16,00	16,00	16,00	16,00	16,00	16,00
10 °C DB	16,00	16,00	16,00	16,00	16,00	16,00	16,00	16,00
15 °C DB	16,00	16,00	16,00	16,00	16,00	16,00	16,00	16,00
18 °C DB	16,00	16,00	16,00	16,00	16,00	16,00	16,00	16,00
20 °C DB	16,00	16,00	16,00	16,00	16,00	16,00	16,00	16,00
35 °C DB	16,00	16,00	16,00	16,00	16,00	16,00	16,00	16,00

Nota

1. DB: Temperatura de bulbo seco (°C), LWT: Temperatura del agua saliente (°C), LPM: Litros por minuto (l/min), TC: Capacidad total (kW)
2. La interpolación directa es permisible. No extrapolar.
3. El procedimiento de medición sigue EN 14511.
 - Los valores nominales se basan en condiciones estándar y se pueden encontrar en las especificaciones.
 - Puede que los valores de la tabla anterior no coincidan con las condiciones de instalación. El rendimiento está garantizado solo con los valores nominales.
 - De acuerdo con el estándar del ensayo (o del país), los valores variarán ligeramente.
4. En áreas sombreadas no se garantiza un funcionamiento continuado.

Tabla de rendimiento para el funcionamiento de la refrigeración

Capacidad de refrigeración máxima

HU121MRB U30 / HU123MRB U30 + HN1616Y NB1

Temperatura exterior	LWT 7 °C	LWT 10 °C	LWT 13 °C	LWT 15 °C	LWT 18 °C	LWT 20 °C	LWT 22 °C
	TC	TC	TC	TC	TC	TC	TC
			12,00	12,00	12,00	12,00	12,00
20 °C DB	12,00	12,00	12,00	12,00	12,00	12,00	12,00
30 °C DB	12,00	12,00	12,00	12,00	12,00	12,00	12,00
35 °C DB	12,00	12,00	12,00	12,00	12,00	12,00	12,00
40 °C DB	11,75	12,00	12,00	12,00	12,00	12,00	12,00
45 °C DB	11,50	12,00	12,00	12,00	12,00	12,00	12,00

HU141MRB U30 / HU143MRB U30 + HN1616Y NB1

Temperatura exterior	LWT 7 °C	LWT 10 °C	LWT 13 °C	LWT 15 °C	LWT 18 °C	LWT 20 °C	LWT 22 °C
	TC	TC	TC	TC	TC	TC	TC
10 °C DB	14,00	14,00	14,00	14,00	14,00	14,00	14,00
20 °C DB	14,00	14,00	14,00	14,00	14,00	14,00	14,00
30 °C seca	14,00	14,00	14,00	14,00	14,00	14,00	14,00
35 °C DB	14,00	14,00	14,00	14,00	14,00	14,00	14,00
40 °C DB	13,75	14,00	14,00	14,00	14,00	14,00	14,00
45 °C DB	13,50	14,00	14,00	14,00	14,00	14,00	14,00

HU161MRB U30 / HU163MRB U30 + HN1616Y NB1

Temperatura exterior	LWT 7 °C	LWT 10 °C	LWT 13 °C	LWT 15 °C	LWT 18 °C	LWT 20 °C	LWT 22 °C
	TC	TC	TC	TC	TC	TC	TC
10 °C DB	16,00	16,00	16,00	16,00	16,00	16,00	16,00
20 °C DB	16,00	16,00	16,00	16,00	16,00	16,00	16,00
30 °C DB	16,00	16,00	16,00	16,00	16,00	16,00	16,00
35 °C DB	16,00	16,00	16,00	16,00	16,00	16,00	16,00
40 °C DB	15,75	16,00	16,00	16,00	16,00	16,00	16,00
45 °C DB	15,50	16,00	16,00	16,00	16,00	16,00	16,00

Nota

1. DB: Temperatura de bulbo seco (°C), LWT: Temperatura del agua saliente (°C), LPM: Litros por minuto (l/min), TC: Capacidad total (kW)
2. La interpolación directa es permisible. No extrapolar.
3. El procedimiento de medición sigue EN 14511.
 - Los valores nominales se basan en condiciones estándar y se pueden encontrar en las especificaciones.
 - Puede que los valores de la tabla anterior no coincidan con las condiciones de instalación. El rendimiento está garantizado solo con los valores nominales.
 - De acuerdo con el estándar del ensayo (o del país), los valores variarán ligeramente.
4. En áreas sombreadas no se garantiza un funcionamiento continuado.

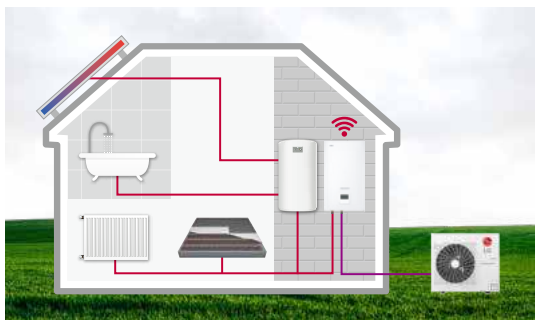

Etiqueta energética

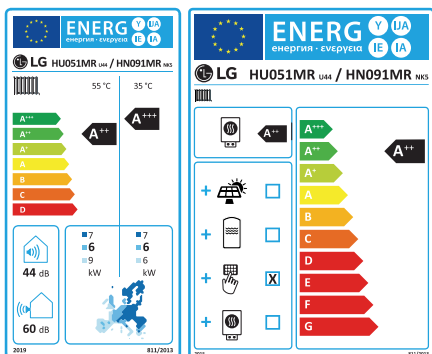

* Modelo de 1Ø de 5 kW.
* Escala de A+++ a D.

Rendimiento y eficiencia excelentes



Comodidad para el usuario



Instalación y mantenimiento sencillos



* La descripción detallada de cada función puede encontrarse en las págs. 120- 125.

Introducción a R32 Split Mural

THERMA V R32 de LG es un sistema que consiste en una unidad interior de pared y una unidad de exterior. Las dos unidades están conectadas únicamente mediante tubería del refrigerante, así, los componentes hidráulicos, como el intercambiador de calor de placa, el depósito de expansión o la bomba de agua, están convenientemente ubicados dentro de la unidad interior. Debido a su diseño partido, la congelación no afectará esta unidad, con independencia de la temperatura ambiente del exterior. Therma V Split está diseñado específicamente para nuevos edificios y hogares reformados. Los productos de alta eficiencia de LG pueden proporcionar una calefacción efectiva de los espacios y un suministro de agua caliente y funcionar al mismo tiempo con un potencial de calentamiento global (GWP) reducido, con el refrigerante R32 y el compresor R1 exclusivo de LG. El sistema tiene un módem Wi-Fi opcional, y con la app para teléfonos inteligentes de LG, LG ThinQ, los usuarios pueden supervisar y controlar remotamente los productos compatibles de LG.

Componentes clave

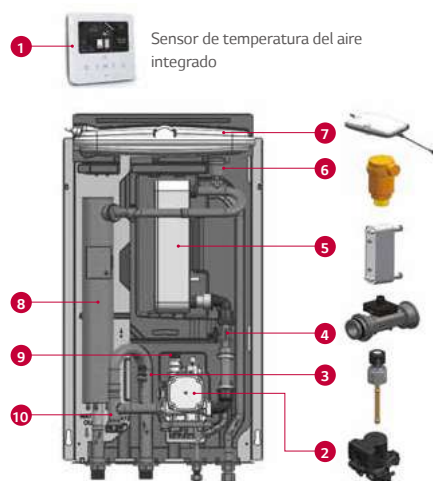

- 1 Control remoto Standard III (situado en el panel frontal)
- 2 Bomba de agua (GRUNDFOS)
- 3 Sensor de presión del agua (SENSATA)
- 4 Caudalímetro
- 5 Intercambiador de calor de tipo de placa (refr./agua)
- 6 Válvula de ventilación de aire
- 7 Vaso de expansión (8l)
- 8 Calentador de apoyo eléctrico (6 kW)
- 9 Válvula de seguridad
- 10 Filtro

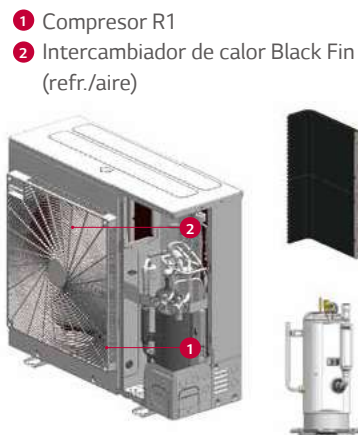

- 1 Compresor R1
- 2 Intercambiador de calor Black Fin (refr./aire)

R32 SPLIT MURAL



Diseño flexible de la tubería del refrigerante

La larga extensión de la tubería y sus 3 vías permiten un diseño flexible y una instalación fácil.

Distancias frigoríficas

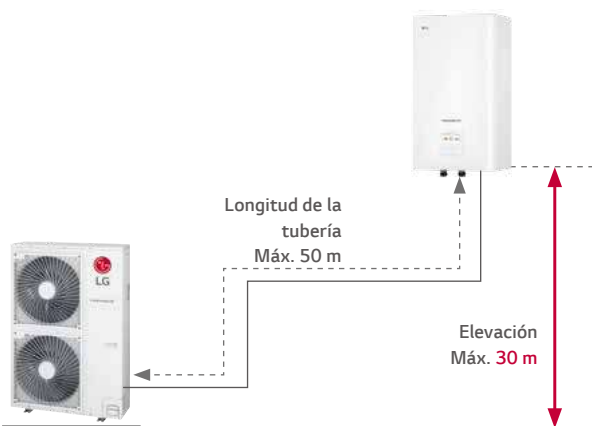

Tuberías en 3 lados

- La tubería se pueden conectar en 3 direcciones
- Instalación limpia y fácil

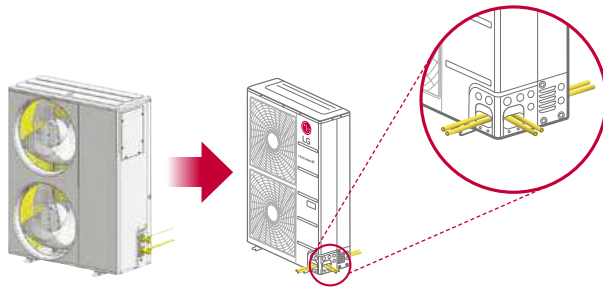

R32 SPLIT MURAL

THERMA V™ 

R32 SPLIT MURAL

Unidad interior
HN091MR NK5

Unidad exterior
HU051MR U44 / HU071MR U44 / HU091MR U44



R1 Compressor™

Black Fin  **LG ThinQ**



011-1W0315



LG participa en el programa ECP para EUROVENT. Para ver las certificaciones: www.eurovent-certification.com

Características

- Las tuberías del refrigerante unen la IDU y la ODU
- SCOP hasta 4,65 (aplicación clima medio / temperatura baja): A+++
SCOP hasta 3,23 (aplicación clima medio / temperatura media): A++
- COP hasta 4,90 (aire exterior 7 °C / agua de salida 35 °C)
- 100 % de la capacidad de calefacción a una temperatura exterior de -7 °C, (a una temperatura de producción de agua de 35 °C)
- Rango de funcionamiento amplio (ambiente: -25 ~ 35 °C / agua: 15 ~ 65 °C)
- Sensores de flujo y presión del agua incorporados para monitorizar el circuito del agua en tiempo real
- Refrigerante R32, con un potencial de calentamiento global (GWP) reducido
- Compresor R1
- Intercambiador de calor Black Fin
- LG ThinQ
- Certificados KEYMARK / MCS / EUROVENT

* Etiqueta EHPA en preparación

Gama

Categoría	Unidad	Nombre del modelo		
		Capacidad (kW)		
		5,5	7,0	9,0
Modelo de 1 fase 220 ~ 240 V, 1 Ø, 50 Hz	Unidad exterior	HU051MR U44	HU071MR U44	HU091MR U44
	Unidad interior	HN091MR NK5		

Eficiencia energética estacional

Descripción			Unidad exterior	HU051MR U44	HU071MR U44	HU091MR U44
			Unidad interior	HN091MR NK5		
Calefacción de espacios (según EN 14825)	Salida de agua en condiciones climáticas medias 35 °C	SCOP	-	4,65	4,65	4,65
		Eficiencia de la calefacción estacional de los espacios (η_s)	%	183	183	183
		Clase de ef. de calef. estacional de espacios (escala de A+++ a D)	-	A+++	A+++	A+++
	Salida de agua en condiciones climáticas medias 55 °C	SCOP	-	3,23	3,23	3,23
		Eficiencia de la calefacción estacional de los espacios (η_s)	%	126	126	126
		Clase de ef. de calef. estacional de espacios (escala de A+++ a D)	-	A++	A++	A++

Capacidad y consumo nominal

Descripción		Temperatura exterior (DB)	LWT (DB)	Unidad exterior	HU051MR U44	HU071MR U44	HU091MR U44		
				Unidad interior	HN091MR NK5				
Capacidad máxima	Calefacción	7 °C	35 °C	kW	5,50	7,00	9,00		
		7 °C	55 °C		5,50	7,00	9,00		
		2 °C	35 °C		5,50	7,00	9,00		
	Refrigeración	35 °C	18 °C		5,50	7,00	9,00		
		35 °C	7 °C		5,50	7,00	9,00		
		7 °C	35 °C		1,12	1,43	1,94		
Entrada de alimentación nominal	Calefacción	7 °C	55 °C	kW	2,04	2,04	2,04		
		2 °C	35 °C		0,94	1,20	1,54		
		35 °C	18 °C		1,20	1,56	2,14		
	Refrigeración	35 °C	7 °C		1,96	2,59	3,46		
		7 °C	35 °C		4,90	4,90	4,65		
		7 °C	55 °C		2,70	2,70	2,70		
COP	Calefacción	2 °C	35 °C	W/W	3,52	3,51	3,50		
EER		Refrigeración	35 °C		18 °C	W/W	4,60	4,50	4,20
			35 °C		7 °C		2,80	2,70	2,60

Especificaciones del producto (unidad exterior)

Especificación técnica			Unidad	HU051MR U44	HU071MR U44	HU091MR U44
Rango de funcionamiento (temp. exterior)	Calefacción	mín. - máx.	°C DB	-25 - 35		
	Refrigeración					
Compresor	Cantidad		EA	1		
	Tipo		-	Scroll R1		
Refrigerante	Tipo		-	R32		
	GWP (potencial de calentamiento global)		-	675		
	Cantidad precargada		g	1.500		
	t-CO ₂ eq		-	1.013		
Conexiones de la tubería	Diámetro exterior	Gas	mm (in)	Ø 15,88 (5/8)		
		Líquido	mm (in)	Ø 9,52 (3/8)		
	Longitud	Estándar	m	5		
		Máx.	m	50		
	Diferencia de nivel	Máx.	m	30		
	Longitud del tubería - sin carga		m	10		
Volumen adicional de carga		g/m	40			
Caudal de agua nominal (a una LWT de 35 °C)			LPM	15,8	20,1	25,9
Nivel de potencia acústica	Calefacción	Nominal	dB(A)	60		
Nivel de presión acústica (a 1m)	Calefacción	Nominal	dB(A)	52		
Dimensiones	Unidad	ancho × alto × profundo	mm	950 × 834 × 330		
Peso	Unidad		kg	60,0		
Exterior	Color / Código RAL		-	Gris cálido / RAL 7044		
	Voltaje, Fase, Frecuencia		V, Ø, Hz	220-240, 1, 50		
Alimentación	Corriente circulante nominal	Calefacción	A	5,0	6,3	8,6
		Refrigeración	A	5,3	6,9	9,5
	Interruptor recomendado		A	16	20	25
Cableado de conexiones	Cable de alimentación (incluida la conexión a tierra, H07RN-F)		mm ² × cables	4,0 × 3C		

Nota

- Debido a nuestra política de innovaciones, algunas especificaciones pueden cambiar sin previo aviso.
- El tamaño de los cables del cableado debe cumplir los códigos locales y nacionales aplicables.
En especial, el cable de alimentación y el interruptor deben seleccionarse teniéndolos en cuenta.
- El nivel de la potencia acústica se mide sobre las condiciones nominales que establece la norma ISO 9614.
El nivel de presión acústica se extrae a partir del nivel de potencia acústica con base en un recargo por componentes tonales de 0 dB e instalación de campo libre.
Así pues, los valores pueden aumentar debido a las condiciones ambientales durante el funcionamiento.
Nivel de potencia acústica nominal de acuerdo con EN 12102-1 bajo las condiciones de EN 14825.
- Los rendimientos tienen base en las condiciones siguientes (de conformidad con EN 14511):
• La longitud y la diferencia de elevación del tubería interconectado son las estándar
- Este producto contiene gases fluorados de efecto invernadero. (unidad exterior ~ unidad interior) es de 0 m.

Especificaciones del producto (unidad interior)

Especificación técnica			Unidad	HN091MR NK5	
Rango de funcionamiento (agua saliente)	Calefacción	mín. - máx.	°C DB	15 - 65	
	Refrigeración			5 - 27 (16 - 27) ¹⁾	
	ACS			15 - 80 ²⁾	
Caudalímetro	Rango de medición		LPM	5 - 80	
Sensor de presión del agua	Rango de medición		bar(G)	0 - 20	
Vaso de expansión	Volumen		l	8	
Válvula de seguridad	Límite de presión	Límite superior	bar	3	
Calentador de apoyo	Tipo		-	Chapa	
	Número de bobina de calefacción		EA	2	
	Combinación de capacidad		kW	3,0 + 3,0	
	Pasos de calefacción		Paso	2	
	Alimentación		V, Ø, Hz	220-240, 1, 50	
	Corriente circulante nominal		A	25,0	
Cable de alimentación (incluida la conexión a tierra, H07RN-F)			mm ² × cables	4,0 × 3C	
Conexiones de tuberías	Circuito de agua	Entrada	in	PT macho de 1" de conformidad con ISO 7-1 (rosas cónicas para tuberías)	
		Salida	in	PT macho de 1" de conformidad con ISO 7-1 (rosas cónicas para tuberías)	
	Circuito refrigerante	Gas (diámetro exterior)	mm (in)	Ø 15,88 (5/8)	
		Líquido (diámetro exterior)	mm (in)	Ø 9,52 (3/8)	
Cableado de conexiones	Cable de alimentación y comunicación (incluida conexión a tierra, H07RN-F)		mm ² × cables	0,75 × 4C	
Nivel de potencia acústica	Calefacción	Nominal	dB(A)	44	
Dimensiones	Unidad	ancho × alto × profundo	mm	490 × 850 × 315	
Peso	Unidad		kg	37,6	
Exterior	Color / Código RAL		-	Blanco noble / RAL 9016	

- Cuando la unidad ventiloconvectora no está en uso.
- Funcionamiento de ACS a 58-80 °C solo disponible cuando el calentador de apoyo está en funcionamiento.

Unidad interior
HN091MR NK5

Unidad exterior
HU051MR U44 / HU071MR U44 / HU091MR U44

Tabla de rendimiento para el funcionamiento de la calefacción

Capacidad máxima de calefacción (efecto de descongelación incluido)

HU051MR U44 + HN091MR NK5

Temperatura exterior	LWT 30 °C	LWT 35 °C	LWT 40 °C	LWT 45 °C	LWT 50 °C	LWT 55 °C	LWT 60 °C	LWT 65 °C
	TC	TC	TC	TC	TC	TC	TC	TC
-25 °C DB	4,02	3,90	3,78	3,66	-	-	-	-
-20 °C DB	4,64	4,51	4,38	4,26	4,13	-	-	-
-15 °C DB	5,26	5,12	4,99	4,85	4,72	4,58	-	-
-7 °C DB	5,50	5,50	5,50	5,50	5,50	5,50	5,50	-
-4 °C DB	5,50	5,50	5,50	5,50	5,50	5,50	5,50	-
-2 °C DB	5,50	5,50	5,50	5,50	5,50	5,50	5,50	-
2 °C DB	5,50	5,50	5,50	5,50	5,50	5,50	5,50	5,50
7 °C DB	5,50	5,50	5,50	5,50	5,50	5,50	5,50	5,50
10 °C DB	5,50	5,50	5,50	5,50	5,50	5,50	5,50	5,50
15 °C DB	5,50	5,50	5,50	5,50	5,50	5,50	5,50	5,50
18 °C DB	5,50	5,50	5,50	5,50	5,50	5,50	5,50	5,50
20 °C DB	5,50	5,50	5,50	5,50	5,50	5,50	5,50	5,50
35 °C DB	5,50	5,50	5,50	5,50	5,50	5,50	5,50	5,50

HU071MR U44 + HN091MR NK5

Temperatura exterior	LWT 30 °C	LWT 35 °C	LWT 40 °C	LWT 45 °C	LWT 50 °C	LWT 55 °C	LWT 60 °C	LWT 65 °C
	TC	TC	TC	TC	TC	TC	TC	TC
-25 °C DB	5,00	4,85	4,71	4,56	-	-	-	-
-20 °C DB	5,58	5,43	5,27	5,11	4,95	-	-	-
-15 °C DB	6,17	6,00	5,83	5,66	5,49	5,32	-	-
-7 °C DB	7,00	7,00	7,00	7,00	7,00	7,00	7,00	-
-4 °C DB	7,00	7,00	7,00	7,00	7,00	7,00	7,00	-
-2 °C DB	7,00	7,00	7,00	7,00	7,00	7,00	7,00	-
2 °C DB	7,00	7,00	7,00	7,00	7,00	7,00	7,00	7,00
7 °C DB	7,00	7,00	7,00	7,00	7,00	7,00	7,00	7,00
10 °C DB	7,00	7,00	7,00	7,00	7,00	7,00	7,00	7,00
15 °C DB	7,00	7,00	7,00	7,00	7,00	7,00	7,00	7,00
18 °C DB	7,00	7,00	7,00	7,00	7,00	7,00	7,00	7,00
20 °C DB	7,00	7,00	7,00	7,00	7,00	7,00	7,00	7,00
35 °C DB	7,00	7,00	7,00	7,00	7,00	7,00	7,00	7,00

HU091MR U44 + HN091MR NK5

Temperatura exterior	LWT 30 °C	LWT 35 °C	LWT 40 °C	LWT 45 °C	LWT 50 °C	LWT 55 °C	LWT 60 °C	LWT 65 °C
	TC	TC	TC	TC	TC	TC	TC	TC
-25 °C DB	6,40	6,20	6,00	5,80	-	-	-	-
-20 °C DB	7,23	7,00	6,77	6,54	6,31	-	-	-
-15 °C DB	8,06	7,80	7,54	7,28	7,02	6,76	-	-
-7 °C DB	9,00	9,00	9,00	9,00	9,00	9,00	9,00	-
-4 °C DB	9,00	9,00	9,00	9,00	9,00	9,00	9,00	-
-2 °C DB	9,00	9,00	9,00	9,00	9,00	9,00	9,00	-
2 °C DB	9,00	9,00	9,00	9,00	9,00	9,00	9,00	9,00
7 °C DB	9,00	9,00	9,00	9,00	9,00	9,00	9,00	9,00
10 °C DB	9,00	9,00	9,00	9,00	9,00	9,00	9,00	9,00
15 °C DB	9,00	9,00	9,00	9,00	9,00	9,00	9,00	9,00
18 °C DB	9,00	9,00	9,00	9,00	9,00	9,00	9,00	9,00
20 °C DB	9,00	9,00	9,00	9,00	9,00	9,00	9,00	9,00
35 °C DB	9,00	9,00	9,00	9,00	9,00	9,00	9,00	9,00

Nota

1. DB: Temperatura de bulbo seco (°C), LWT: Temperatura del agua saliente (°C), LPM: Litros por minuto (l/min), TC: Capacidad total (kW)
2. La interpolación directa es permisible. No extrapolar.
3. El procedimiento de medición sigue EN 14511.
 - Los valores nominales se basan en condiciones estándar y se pueden encontrar en las especificaciones.
 - Puede que los valores de la tabla anterior no coincidan con las condiciones de instalación. El rendimiento está garantizado solo con los valores nominales.
 - De acuerdo con el estándar del ensayo (o del país), los valores variarán ligeramente.
4. En áreas sombreadas no se garantiza un funcionamiento continuado.

Tabla de rendimiento para el funcionamiento de la refrigeración

Capacidad de refrigeración máxima

HU051MR U44 + HN091MR NK5

Temperatura exterior	LWT 7 °C	LWT 10 °C	LWT 13 °C	LWT 15 °C	LWT 18 °C	LWT 20 °C	LWT 22 °C
	TC	TC	TC	TC	TC	TC	TC
10 °C DB	6,42	6,95	7,49	7,85	8,39	8,75	9,11
20 °C DB	6,05	6,37	6,70	6,91	7,23	7,45	7,66
30 °C DB	5,68	5,79	5,90	5,97	6,08	6,15	6,22
35 °C DB	5,50	5,50	5,50	5,50	5,50	5,50	5,50
40 °C DB	5,32	5,34	5,35	5,37	5,38	5,40	5,41
45 °C DB	5,13	5,17	5,21	5,23	5,27	5,29	5,32

HU071MR U44 + HN091MR NK5

Temperatura exterior	LWT 7 °C	LWT 10 °C	LWT 13 °C	LWT 15 °C	LWT 18 °C	LWT 20 °C	LWT 22 °C
	TC	TC	TC	TC	TC	TC	TC
10 °C DB	8,17	8,54	8,91	9,28	9,65	10,02	10,39
20 °C DB	7,70	8,11	8,52	8,80	9,21	9,48	9,75
30 °C DB	7,23	7,37	7,51	7,60	7,74	7,83	7,92
35 °C DB	7,00	7,00	7,00	7,00	7,00	7,00	7,00
40 °C DB	6,77	6,79	6,81	6,83	6,85	6,87	6,88
45 °C DB	6,53	6,58	6,63	6,66	6,70	6,74	6,77

HU091MR U44 + HN091MR NK5

Temperatura exterior	LWT 7 °C	LWT 10 °C	LWT 13 °C	LWT 15 °C	LWT 18 °C	LWT 20 °C	LWT 22 °C
	TC	TC	TC	TC	TC	TC	TC
10 °C DB	10,50	11,38	12,26	12,85	13,73	14,31	14,90
20 °C DB	9,90	10,43	10,96	11,31	11,84	12,19	12,54
30 °C DB	9,30	9,48	9,65	9,77	9,95	10,06	10,18
35 °C DB	9,00	9,00	9,00	9,00	9,00	9,00	9,00
40 °C DB	8,70	8,73	8,76	8,78	8,81	8,83	8,85
45 °C DB	8,40	8,46	8,52	8,56	8,62	8,66	8,70

Nota

1. DB: Temperatura de bulbo seco (°C), LWT: Temperatura del agua saliente (°C), LPM: Litros por minuto (l/min), TC: Capacidad total (kW)
2. La interpolación directa es permisible. No extrapolar.
3. El procedimiento de medición sigue EN 14511.
 - Los valores nominales se basan en condiciones estándar y se pueden encontrar en las especificaciones.
 - Puede que los valores de la tabla anterior no coincidan con las condiciones de instalación. El rendimiento está garantizado solo con los valores nominales.
 - De acuerdo con el estándar del ensayo (o del país), los valores variarán ligeramente.
4. En áreas sombreadas no se garantiza un funcionamiento continuado.

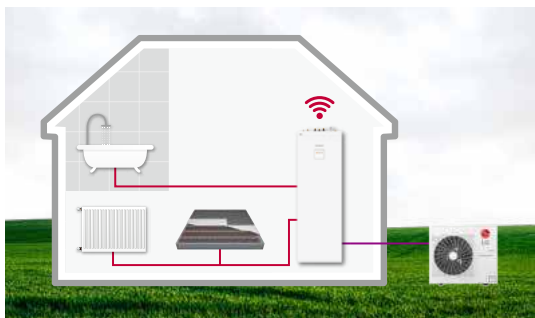





Rendimiento y eficiencia excelentes

- 
Compresor R1
- 
Refrigerante R32
- 
Inyección flash-gas
- 
Rango de funcionamiento amplio
- 
Intercambiador de calor Black Fin
- 
Integración con energía solar fotovoltaica
- 
Comunicación por Modbus

Comodidad para el usuario

- 
Exterior armonioso
- 
Interfaz intuitiva
- 
LG ThinQ
- 
Circuito de mezcla
- 
Varias opciones de control
- 
ACS Recirculación
- 
Caldera de una 3.ª parte
- 
Monitorización de la energía
- 
Modo estacional automático
- 
Modo de bajo nivel sonoro
- 
Control avanzado de bomba

Instalación y mantenimiento sencillos

- 
Todo en uno
- 
Diseño flexible de la conducción
- 
Unión con pinza
- 
Drenaje sencillo

* La descripción detallada de cada función puede encontrarse en las págs. 120 - 125

Etiqueta energética

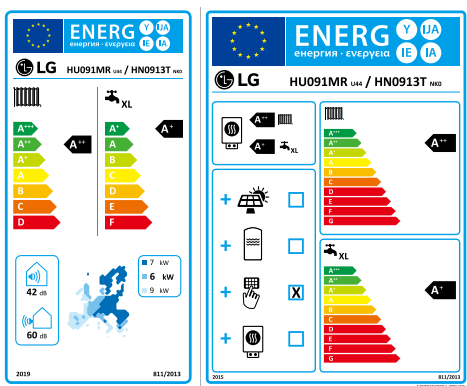

* Modelo de 10 de 9 kW.
* A+++ según la escala D.

Introducción a R32 Split Hidromodul

THERMA V R32 Split Hidromodul de LG es una solución de suministro de agua caliente y calefacción y refrigeración de espacios— ha alcanzado una nueva era de innovación. Un depósito de agua de acero inoxidable reduce el riesgo de corrosión, mientras un intercambiador de calor de tipo con bobina interna contribuye a una mayor eficiencia. Los componentes compactos y ligeros permiten una instalación más rápida y fácil, con varias opciones de control avanzado, pensadas para la comodidad del usuario.

Componentes clave





Ahorro de espacio y tiempo

Solución todo en uno

THERMA V R32 Split Hidromodul es la solución perfecta de ahorro de espacio para una aplicación residencial, gracias a su depósito de agua caliente totalmente integrado. A diferencia del caso de las típica instalación por separado, en esta solución todo en uno los componentes hidráulicos y el agua caliente doméstica (ACS) vienen conectados previamente, lo que reduce el tiempo de instalación y ahorra un valioso espacio de habitación. THERMA V R32 Split Hidromodul es fácil de poner a punto y en funcionamiento, a la vez que demuestra una fiabilidad y eficacia sin igual.

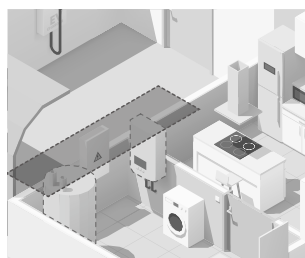

Convencional



LG THERMA V R32 SPLIT

(requiere el mismo espacio de instalación)

Control de bomba de recirculación de ACS

Therma V puede conectarse a la bomba de recirculación de ACS, que puede entonces gestionarse de acuerdo con la función programada. Cuando un usuario abre la llave, el agua caliente es inmediatamente accesible, gracias a la función de recirculación de ACS. Esta característica también añade la ventaja de evitar que prospere la legionela en el conducto del agua caliente.



THERMA V™ 

R32 SPLIT HIDROMODUL

Unidad interior

HN0913T NK0

Unidad exterior

HU051MR U44 / HU071MR U44 / HU091MR U44



LG participa en el programa ECP para EUROVENT. Para ver las certificaciones: www.eurovent-certification.com

RI Compressor™

Black Fin  LG ThinQ



65°C

A+++



011-1W0407



EHPA para Alemania, Austria

Características

Integración todo en uno

- Instalación fácil y rápida
- Integración de componentes hidráulicos y depósito de ACS
- Calentador de apoyo integrado de 3 kW y depósito de expansión para calentamiento (8 l)

Flexibilidad de instalación mejorada

- Los conductos de refrigerante conectan IDU y ODU
- Unidad de interior de peso ligero y tamaño compacto
- Máx. 50 m de tubería refrigerante y conexión de tubería de 3 vías

Alta eficiencia y amplio rango de funcionamiento

- Refrigerante R32 con un potencial de calentamiento global (GWP) reducido
- SCOP hasta 4,65 / 3,12 (aplicación a baja temp. / temp. med.): A+++ / A++
- Eficiencia de calefacción de agua del 133 % (5,7 kW, perfil L) / 140 % (9 kW, perfil XL): A+
- COP hasta 4,90 (aire exterior 7 °C / agua saliente 35 °C)
- Temperatura del agua saliente de hasta 65 °C

Diseño y tecnología innovadores

- Depósito de agua de acero inoxidable dúplex (200 l)
- Sensores de flujo y presión del agua incorporados para monitorizar en tiempo real el circuito de agua
- Bomba PWM con opción de control mediante ΔT
- Monitorización del consumo energético estimado

Control y conectividad

- Solución de control y monitorización por Wi-Fi LG ThinQ
- PV/ESS o conectividad de red inteligente
- Conectividad por Modbus sin pasarela
- Lógica de control basada en programación para la bomba de recirculación de ACS
- Lógica de control mejorada del 2.º circuito

Gama

Categoría	Unidad	Nombre del modelo		
		Capacidad (kW)		
		5,0	7,0	9,0
Modelo de 1 fase 220 ~ 240 V, 1 Ø, 50 Hz	Unidad exterior	HU051MR U44	HU071MR U44	HU091MR U44
	Unidad interior	HN0913T NKO		

Eficiencia energética estacional

Descripción			Unidad exterior	HU051MR U44	HU071MR U44	HU091MR U44
			Unidad interior	HN0913T NKO		
Calefacción de espacios (según EN 14825)	Salida de agua en condiciones climáticas medias 35 °C	SCOP	-	4,65	4,65	4,65
		Eficiencia de la calefacción estacional de los espacios (η_s)	%	183	183	183
		Clase de ef. de calef. estacional de espacios (escala de A+++ a D)	-	A+++	A+++	A+++
	Salida de agua en condiciones climáticas medias 55 °C	SCOP	-	3,23	3,23	3,23
		Eficiencia de la calefacción estacional de los espacios (η_s)	%	126	126	126
		Clase de ef. de calef. estacional de espacios (escala de A+++ a D)	-	A++	A++	A++
Eficiencia de agua caliente sanitaria de conformidad con EN 16147	Condiciones climáticas medias	Perfil de carga declarada	-	L	L	XL
		Eficiencia de la calefacción de agua (η_{WH})	%	133	133	140
		SCOP _{ACS}	-	3,15	3,15	3,40
		Clase de eficiencia de calefacción de agua	-	A+	A+	A+
	Condiciones climáticas más cálidas	Perfil de carga declarada	-	L	L	L
		Eficiencia de la calefacción de agua (η_{WH})	%	160	160	170
		SCOP _{ACS}	-	3,69	3,69	4,10
	Condiciones climáticas más frías	Perfil de carga declarada	-	L	L	XL
		Eficiencia de calefacción de agua (η_{WH})	%	110	110	115
		SCOP _{ACS}	-	2,54	2,54	2,65

Capacidad y consumo nominal

Descripción		OAT (DB)	LWT (DB)	Unidad exterior	HU051MR U44	HU071MR U44	HU091MR U44
				Unidad interior	HN0913T NKO		
Capacidad máxima	Calefacción	7 °C	35 °C	kW	5,50	7,00	9,00
		7 °C	55 °C		5,50	7,00	9,00
	Refrigeración	35 °C	18 °C		5,50	7,00	9,00
Entrada de alimentación nominal	Calefacción	7 °C	35 °C	kW	1,12	1,43	1,94
		7 °C	55 °C		2,04	2,04	2,04
	Refrigeración	35 °C	18 °C		1,20	1,56	2,14
COP	Calefacción	7 °C	35 °C	W/W	4,90	4,90	4,65
		7 °C	55 °C		2,70	2,70	2,70
EER	Refrigeración	35 °C	18 °C		4,60	4,50	4,20

Unidad interior

HN0913T NK0

Unidad exterior

HU051MR U44 / HU071MR U44 / HU091MR U44

Especificaciones del producto (unidad exterior)

Especificación técnica			Unidad	HU051MR U44	HU071MR U44	HU091MR U44
Rango de funcionamiento (temp. exterior)	Calefacción	mín. - máx.	°C DB	-25 - 35		
	Refrigeración			5 - 48		
Compresor	Cantidad		EA	1		
	Tipo		-	Scroll R1		
Refrigerante	Tipo		-	R32		
	GWP (potencial de calentamiento global)		-	675		
	Cantidad precargada		g	1.500		
	t-CO ₂ eq		-	1.013		
	Diámetro exterior	Gas	mm (in)	Ø 15,88 (5/8)		
Conexiones de la tubería		Líquido	mm (in)	Ø 9,52 (3/8)		
	Longitud	Estándar	m	5		
		Máx.	m	50		
	Diferencia de nivel	Máx.	m	30		
	Longitud del conducto - sin carga		m	10		
	Volumen adicional de carga		g/m	40		
	Caudal de agua nominal (a una LWT de 35 °C)		LPM	15,8	20,1	25,9
Nivel de potencia acústica	Calefacción	Nominal	dB(A)	60	61	
Nivel de presión acústica (a 1m)	Calefacción	Nominal	dB(A)	52	53	
Dimensiones	Unidad	ancho x alto x profundo	mm	950 x 834 x 330		
Peso	Unidad		kg	60,0		
Exterior	Color / Código RAL		-	Gris cálido / RAL 7044		
	Voltaje, Fase, Frecuencia		V, Ø, Hz	220-240, 1, 50		
Alimentación	Corriente circulante nominal	Calefacción	A	5,0	6,3	8,6
		Refrigeración	A	5,3	6,9	9,5
	Interruptor recomendado		A	16	20	25
Cableado de conexiones	Cable de alimentación (incluida la conexión a tierra, H07RN-F)		mm ² x cables	4,0 x 3C		

Nota

- Debido a nuestra política de innovaciones, algunas especificaciones pueden cambiar sin previo aviso.
- El tamaño de los cables del cableado debe cumplir los códigos locales y nacionales aplicables. En especial, el cable de alimentación y el interruptor deben seleccionarse teniéndolos en cuenta.
- El nivel de la potencia acústica se mide sobre las condiciones nominales que establece la norma ISO 9614. El nivel de presión acústica se extrae a partir del nivel de potencia acústica con base en un recargo por componentes tonales de 0 dB e instalación de campo libre. Así pues, los valores pueden aumentar debido a las condiciones ambientales durante el funcionamiento. Nivel de potencia acústica nominal de acuerdo con EN 12102-1 bajo las condiciones de EN 14825.
- Los rendimientos tienen base en las condiciones siguientes (de conformidad con EN 14511):
 - La longitud y la diferencia de elevación del conducto interconectado son las estándar
- Este producto contiene gases fluorados de efecto invernadero. (unidad exterior ~ unidad interior) es de 0 m.

Especificaciones del producto (unidad interior)

Especificación técnica			Unidad	HN0916T NB1	
Rango de funcionamiento (agua saliente)	Calefacción	mín. - máx.	°C DB	15 - 65	
	Refrigeración			5 - 27 (16 - 27) ¹⁾	
Depósito de agua caliente sanitaria	ACS			15 - 80 ²⁾	
	Volumen		l	200	
	Material			Acero inoxidable duplex 2205	
Caudalímetro	Tipo			Interacumulador con serpentín	
	Límite de protección térmica interna		°C	85	
Sensor de presión del agua	Rango de medición	mín. - máx.	LPM	5 - 80	
Vaso de expansión (circuito de calefacción)	Rango de medición	mín. - máx.	bar(G)	0 - 20	
Válvula de seguridad	Volumen		l	8	
	Circuito de calefacción	Límite superior	bar	3	
Calentador eléctrico (Caso 1 / Caso 2 / Caso 3) ³⁾	Circuito ACS	Límite superior	bar	10	
	Tipo		-	Vaina	
	Número		EA	1	
	Capacidad		kW	3	
	Paso de calefacción		Paso	1	
	Alimentación		V, Ø, Hz	220-240, 1, 50	
	Cable de alimentación (incluido la conexión a tierra, H07RN-F)		mm ² x cables	1,5 mm x 3C	
	Corriente circulante nominal		A	8,7 / 17,4 / 8,7	
	Conexiones de tuberías	Circuito refrigerante	Gas (diámetro exterior)	mm (in)	Ø 15,88 (5/8)
			Líquido (diámetro exterior)	mm (in)	Ø 9,52 (3/8)
Circuito de agua		Entrada	in	Hembra G 1" de conformidad con ISO 228-1 (roscas paralelas para conductos)	
		Salida	in	Hembra G 1" de conformidad con ISO 228-1 (roscas paralelas para conductos)	
Circuito de agua del depósito de ACS		Entrada fría	in	Hembra G 1" de conformidad con ISO 228-1 (roscas paralelas para conductos)	
		Salida caliente	in	Hembra G 1" de conformidad con ISO 228-1 (roscas paralelas para conductos)	
Cableado de conexiones	Recirculación		in	Hembra G 1" de conformidad con ISO 228-1 (roscas paralelas para conductos)	
	Cable de alimentación y comunicación (incluida conexión a tierra, H07RN-F)		mm ² x cables	0,75 x 4C	
Nivel de potencia acústica	Calefacción	Nominal	dB(A)	43	
Dimensiones	Unidad	Ancho x alto x profundo	mm	600 x 1750 x 660	
Peso	Unidad		kg	118	
Exterior	Color / Código RAL		-	Bianco / RAL 9016	

1) Cuando la unidad ventilconvectiva no está en uso.

2) Funcionamiento de ACS a 58-80 °C solo disponible cuando el calentador de apoyo está en funcionamiento.

3) La capacidad de calentador eléctrico se puede ajustar mediante el cableado.

Vaso de expansión para ACS



Como accesorio opcional, el instalador puede instalar un vaso de expansión de ACS estándar de 8l que encaje de modo conveniente dentro de la unidad interior. Viene con un kit accesorio que incluye una tubería de conexión flexible.

Vaso de expansión para ACS	Unidad	OSHE-12KT.AEU
Volumen de expansión	l	8
Conexión	in	3/4
Presión máx.	bar	10
Precarga	bar	3
Dimensiones (ancho x alto x profundo)	mm	416 x 238 x 502
Peso (sin agua)	Producto	kg
		2,5

Piezas accesorias (se adquieren por separado)

Llave de paso (1EA)



Llave de paso con filtro (1EA)



Unidad interior
HN0913T NKO

Unidad exterior
HU051MR U44 / HU071MR U44 / HU091MR U44

Tabla de rendimiento para el funcionamiento de la calefacción

Capacidad máxima de calefacción (efecto de descongelación incluido)

HU051MR U44 + HN0913T NKO

Temperatura exterior	LWT 30 °C	LWT 35 °C	LWT 40 °C	LWT 45 °C	LWT 50 °C	LWT 55 °C	LWT 60 °C	LWT 65 °C
	TC	TC	TC	TC	TC	TC	TC	TC
-25 °C DB	4,02	3,90	3,78	3,66	-	-	-	-
-20 °C DB	4,64	4,51	4,38	4,26	4,13	-	-	-
-15 °C DB	5,26	5,12	4,99	4,85	4,72	4,58	-	-
-7 °C DB	5,50	5,50	5,50	5,50	5,50	5,50	5,50	-
-4 °C DB	5,50	5,50	5,50	5,50	5,50	5,50	5,50	-
-2 °C DB	5,50	5,50	5,50	5,50	5,50	5,50	5,50	-
2 °C DB	5,50	5,50	5,50	5,50	5,50	5,50	5,50	5,50
7 °C DB	5,50	5,50	5,50	5,50	5,50	5,50	5,50	5,50
10 °C DB	5,50	5,50	5,50	5,50	5,50	5,50	5,50	5,50
15 °C DB	5,50	5,50	5,50	5,50	5,50	5,50	5,50	5,50
18 °C DB	5,50	5,50	5,50	5,50	5,50	5,50	5,50	5,50
20 °C DB	5,50	5,50	5,50	5,50	5,50	5,50	5,50	5,50
35 °C DB	5,50	5,50	5,50	5,50	5,50	5,50	5,50	5,50

HU071MR U44 + HN0913T NKO

Temperatura exterior	LWT 30 °C	LWT 35 °C	LWT 40 °C	LWT 45 °C	LWT 50 °C	LWT 55 °C	LWT 60 °C	LWT 65 °C
	TC	TC	TC	TC	TC	TC	TC	TC
-25 °C DB	5,00	4,85	4,71	4,56	-	-	-	-
-20 °C DB	5,58	5,43	5,27	5,11	4,95	-	-	-
-15 °C DB	6,17	6,00	5,83	5,66	5,49	5,32	-	-
-7 °C DB	7,00	7,00	7,00	7,00	7,00	7,00	6,49	-
-4 °C DB	7,00	7,00	7,00	7,00	7,00	7,00	7,00	-
-2 °C DB	7,00	7,00	7,00	7,00	7,00	7,00	7,00	-
2 °C DB	7,00	7,00	7,00	7,00	7,00	7,00	7,00	7,00
7 °C DB	7,00	7,00	7,00	7,00	7,00	7,00	7,00	7,00
10 °C DB	7,00	7,00	7,00	7,00	7,00	7,00	7,00	7,00
15 °C DB	7,00	7,00	7,00	7,00	7,00	7,00	7,00	7,00
18 °C DB	7,00	7,00	7,00	7,00	7,00	7,00	7,00	7,00
20 °C DB	7,00	7,00	7,00	7,00	7,00	7,00	7,00	7,00
35 °C DB	7,00	7,00	7,00	7,00	7,00	7,00	7,00	7,00

HU091MR U44 + HN0913T NKO

Temperatura exterior	LWT 30 °C	LWT 35 °C	LWT 40 °C	LWT 45 °C	LWT 50 °C	LWT 55 °C	LWT 60 °C	LWT 65 °C
	TC	TC	TC	TC	TC	TC	TC	TC
-25 °C DB	6,40	6,20	6,00	5,80	-	-	-	-
-20 °C DB	7,23	7,00	6,77	6,54	6,31	-	-	-
-15 °C DB	8,06	7,80	7,54	7,28	7,02	7,10	-	-
-7 °C DB	9,00	9,00	9,00	9,00	9,00	9,00	8,60	-
-4 °C DB	9,00	9,00	9,00	9,00	9,00	9,00	9,00	-
-2 °C DB	9,00	9,00	9,00	9,00	9,00	9,00	9,00	-
2 °C DB	9,00	9,00	9,00	9,00	9,00	9,00	9,00	9,00
7 °C DB	9,00	9,00	9,00	9,00	9,00	9,00	9,00	9,00
10 °C DB	9,00	9,00	9,00	9,00	9,00	9,00	9,00	9,00
15 °C DB	9,00	9,00	9,00	9,00	9,00	9,00	9,00	9,00
18 °C DB	9,00	9,00	9,00	9,00	9,00	9,00	9,00	9,00
20 °C DB	9,00	9,00	9,00	9,00	9,00	9,00	9,00	9,00
35 °C DB	9,00	9,00	9,00	9,00	9,00	9,00	9,00	7,95

Nota

1. DB: Temperatura de bulbo seco (°C), LWT: Temperatura del agua saliente (°C), LPM: Litros por minuto (l/min), TC: Capacidad total (kW)
2. La interpolación directa es permisible. No extrapolar.
3. El procedimiento de medición sigue EN 14511.
 - Los valores nominales se basan en condiciones estándar y se pueden encontrar en las especificaciones.
 - Puede que los valores de la tabla anterior no coincidan con las condiciones de instalación. El rendimiento está garantizado solo con los valores nominales.
 - De acuerdo con el estándar del ensayo (o del país), los valores variarán ligeramente.
4. En áreas sombreadas no se garantiza un funcionamiento continuado.

Tabla de rendimiento para el funcionamiento de la refrigeración

Capacidad de refrigeración máxima

HU051MR U44 + HN0913T NK0

Temperatura exterior	LWT 7 °C	LWT 10 °C	LWT 13 °C	LWT 15 °C	LWT 18 °C	LWT 20 °C	LWT 22 °C
	TC	TC	TC	TC	TC	TC	TC
10 °C DB	5,50	5,50	5,50	5,50	5,50	5,50	5,50
20 °C DB	5,50	5,50	5,50	5,50	5,50	5,50	5,50
30 °C DB	5,50	5,50	5,50	5,50	5,50	5,50	5,50
35 °C DB	5,50	5,50	5,50	5,50	5,50	5,50	5,50
40 °C DB	5,32	5,34	5,35	5,37	5,38	5,40	5,41
45 °C DB	5,13	5,17	5,21	5,23	5,27	5,29	5,32

HU071MR U44 + HN0913T NK0

Temperatura exterior	LWT 7 °C	LWT 10 °C	LWT 13 °C	LWT 15 °C	LWT 18 °C	LWT 20 °C	LWT 22 °C
	TC	TC	TC	TC	TC	TC	TC
10 °C DB	7,00	7,00	7,00	7,00	7,00	7,00	7,00
20 °C DB	7,00	7,00	7,00	7,00	7,00	7,00	7,00
30 °C DB	7,00	7,00	7,00	7,00	7,00	7,00	7,00
35 °C DB	7,00	7,00	7,00	7,00	7,00	7,00	7,00
40 °C DB	6,50	6,63	6,81	7,00	7,00	7,00	7,00
45 °C DB	6,43	6,48	6,63	6,66	6,70	6,74	6,77

HU091MR U44 + HN0913T NK0

Temperatura exterior	LWT 7 °C	LWT 10 °C	LWT 13 °C	LWT 15 °C	LWT 18 °C	LWT 20 °C	LWT 22 °C
	TC	TC	TC	TC	TC	TC	TC
10 °C DB	9,00	9,00	9,00	9,00	9,00	9,00	9,00
20 °C DB	9,00	9,00	9,00	9,00	9,00	9,00	9,00
30 °C DB	9,00	9,00	9,00	9,00	9,00	9,00	9,00
35 °C DB	9,00	9,00	9,00	9,00	9,00	9,00	9,00
40 °C DB	8,10	8,10	8,70	9,00	9,00	9,00	9,00
45 °C DB	7,50	7,70	7,80	7,90	8,00	8,10	8,20

Nota

1. DB: Temperatura de bulbo seco (°C), LWT: Temperatura del agua saliente (°C), LPM: Litros por minuto (l/min), TC: Capacidad total (kW)

2. La interpolación directa es permisible. No extrapolar.

3. El procedimiento de medición sigue EN 14511.

- Los valores nominales se basan en condiciones estándar y se pueden encontrar en las especificaciones.
- Puede que los valores de la tabla anterior no coincidan con las condiciones de instalación. El rendimiento está garantizado solo con los valores nominales.
- De acuerdo con el estándar del ensayo (o del país), los valores variarán ligeramente.

4. En áreas sombreadas no se garantiza un funcionamiento continuado.

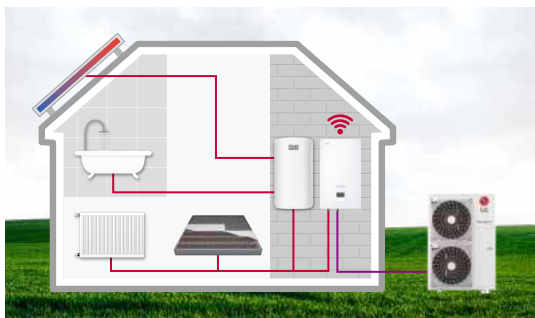

Etiqueta energética

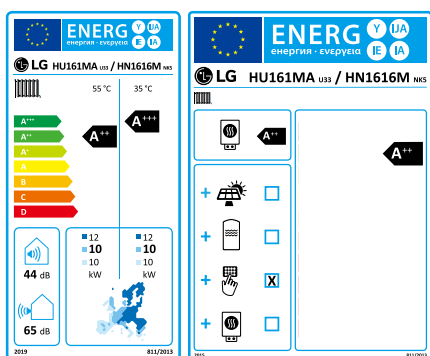

* Modelo 16 kW 1 Ø.
* Escala de A+++ a D.

Rendimiento y eficiencia excelentes



Comodidad para el usuario



Instalación y mantenimiento sencillos



* La descripción detallada de cada función puede encontrarse en las págs. 120 ~ 125.

Introducción a R410A Split Mural

THERMA V R410A de LG es un sistema que consiste en una unidad de pared de interior y una unidad de exterior. Las dos unidades están conectadas únicamente mediante tubería del refrigerante; así, los componentes hidráulicos, como el intercambiador de calor de placa, el depósito de expansión o la bomba de agua, están convenientemente ubicados dentro de la unidad interior. Debido a su diseño partido, la congelación no afectará esta unidad, con independencia de la temperatura ambiente del exterior.

THERMA V R410A Split Mural de LG está diseñado para el beneficio de los usuarios e instaladores que quieren implementar una solución de calefacción en edificios de gran capacidad o para aplicaciones sujetas a unas condiciones climáticas más frías. Cuenta con una eficiencia energética maximizada de A++ en los rangos de media temperatura, lo que reduce los costes de funcionamiento.

Componentes clave

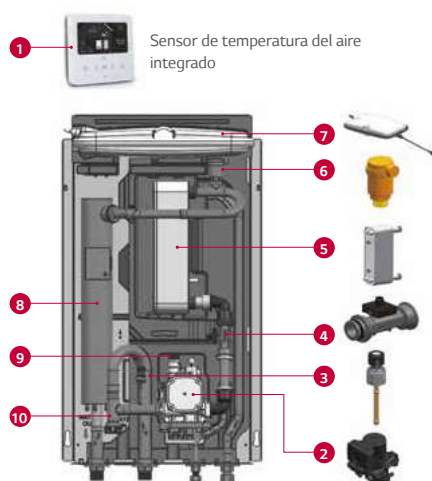

- 1 Control remoto Standard III (situado en el panel frontal)
- 2 Bomba de agua (GRUNDFOS)
- 3 Sensor de presión del agua (SENSATA)
- 4 Caudalímetro
- 5 Intercambiador de calor de tipo de placa (refr./agua)
- 6 Válvula de ventilación de aire
- 7 Vaso de expansión (8l)
- 8 Calentador de apoyo eléctrico (6 kW)
- 9 Válvula de seguridad
- 10 Filtro

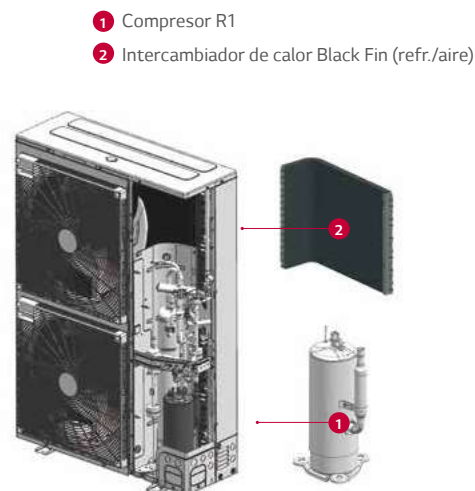

- 1 Compresor R1
- 2 Intercambiador de calor Black Fin (refr./aire)

R410A SPLIT MURAL



Diseño flexible de la tubería del refrigerante

La elevada longitud de la tubería y sus 3 vías permiten un diseño flexible y una instalación fácil.



R410A SPLIT MURAL

THERMA V™

R410A SPLIT MURAL

Unidad interior

HN1616M NK5 / HN1636M NK5

Unidad exterior

HU121MA U33 / HU141MA U33 / HU161MA U33

HU123MA U33 / HU143MA U33 / HU163MA U33



R1 Compressor™ LG ThinQ

R410A

57°C

A+++



011-1W0190



LG participa en el programa ECP para EUROVENT. Para ver las certificaciones: www.eurovent-certification.com

Características

- Tubería de refrigerante unen la IDU y la ODU
- SCOP hasta 4,65 (aplicación clima medio / temperatura baja): A+++
SCOP hasta 3,37 (aplicación clima medio / temperatura media): A++
- COP hasta 4,55 (aire exterior 7 °C / agua de salida 35 °C)
- 100 % de la capacidad de calefacción a una temperatura exterior de -7 °C (temperatura de producción de agua de 35 °C)
- Rango de funcionamiento amplio (ambiente: -25 ~ 35 °C / agua: 15 ~ 65 °C)
- Caudalímetro y presión del agua incorporados para monitorizar el circuito del agua en tiempo real
- Compresor R1
- Intercambiador de calor Gold Fin
- LG ThinQ
- Certificados KEYMARK / MCS / EUROVENT

* Etiqueta EHPA en preparación

Gama

Categoría	Unidad	Nombre del modelo		
		Capacidad (kW)		
		12,0	14,0	16,0
Modelo de 1 fase 220 - 240 V, 1 Ø, 50 Hz	Unidad exterior	HU121MA U33	HU141MA U33	HU161MA U33
	Unidad interior	HN1616M NK5		
Modelo de 3 fases 380 - 415 V, 3 Ø, 50 Hz	Unidad exterior	HU123MA U33	HU143MA U33	HU163MA U33
	Unidad interior	HN1636M NK5		

Eficiencia energética estacional

Descripción			Unidad exterior	HU121MA U33 (1 Ø)	HU141MA U33 (1 Ø)	HU161MA U33 (1 Ø)
				HU123MA U33 (3Ø)	HU143MA U33 (3Ø)	HU163MA U33 (3Ø)
			Unidad interior	HN1616M NK5 (1 Ø)		
				HN1636M NK5 (3Ø)		
Calefacción de espacios (según EN 14825)	Salida de agua en condiciones climáticas medias 35 °C	SCOP	-	4,65	4,61	4,56
		Eficiencia de la calefacción estacional de los espacios (η_s)	%	183	182	179
		Clase de efíc. de calef. estacional de espacios (escala de A+++ a D)	-	A+++	A+++	A+++
	Salida de agua en condiciones climáticas medias 55 °C	SCOP	-	3,36	3,37	3,32
		Eficiencia de la calefacción estacional de los espacios (η_s)	%	131	132	130
		Clase de efíc. de calef. estacional de espacios (escala de A+++ a D)	-	A++	A++	A++

Capacidad y consumo nominal

Descripción		OAT (DB)	LWT (DB)	Unidad exterior	HU121MA U33 (1 Ø)	HU141MA U33 (1 Ø)	HU161MA U33 (1 Ø)
					HU123MA U33 (3Ø)	HU143MA U33 (3Ø)	HU163MA U33 (3Ø)
				Unidad interior	HN1616M NK5 (1 Ø)		
					HN1636M NK5 (3Ø)		
Capacidad máxima	Calefacción	7 °C	35 °C	kW	12,00	14,00	16,00
		7 °C	55 °C		12,00	14,00	16,00
		2 °C	35 °C		12,00	14,00	16,00
	Refrigeración	35 °C	18 °C		10,40	12,00	13,00
		35 °C	7 °C		7,94	8,50	8,92
Entrada de alimentación nominal	Calefacción	7 °C	35 °C	kW	2,64	3,17	3,76
		7 °C	55 °C		4,31	4,51	4,71
		2 °C	35 °C		3,04	3,32	3,83
	Refrigeración	35 °C	18 °C		2,60	3,08	3,60
		35 °C	7 °C		2,66	3,02	2,53
COP	Calefacción	7 °C	35 °C	W/W	4,55	4,41	4,26
		7 °C	55 °C		2,55	2,55	2,55
		2 °C	35 °C		3,62	3,61	3,60
EER	Refrigeración	35 °C	18 °C	W/W	4,00	3,90	3,61
		35 °C	7 °C		2,98	2,81	3,53

Unidad exterior

HU121MA U33 / HU141MA U33 / HU161MA U33

HU123MA U33 / HU143MA U33 / HU163MA U33

Especificaciones del producto (unidad exterior)

Especificación técnica			Unidad	HU121MA U33	HU141MA U33	HU161MA U33	HU123MA U33	HU143MA U33	HU163MA U33
Rango de funcionamiento (temp. exterior)	Calefacción	mín. - máx.	°C DB	-25 - 35					
	Refrigeración								
Compresor	Cantidad	EA		1					
	Tipo	-		Scroll R1					
Refrigerante	Tipo	-		R410A					
	GWP (potencial de calentamiento global)	-		2.088					
	Cantidad precargada	g		2.500					
	t-CO ₂ eq	-		5.219					
Conexiones de la conducción	Diámetro exterior	Gas	mm (in)	Ø 15,88 (5/8)					
		Líquido	mm (in)	Ø 9,52 (3/8)					
	Longitud	Estándar	m	7,5					
		Máx.	m	50					
	Diferencia de nivel	Máx.	m	30					
	Longitud del conducto - sin carga	m		7,5					
	Volumen adicional de carga	g/m		40					
	Caudal de agua nominal (a una LWT de 35 °C)	LPM		34,5	40,3	46,0	34,5	40,3	46,0
Nivel de potencia acústica	Calefacción	Nominal	dB(A)	63	64	65	63	64	65
Presión acústica Nivel (a 1m)	Calefacción	Nominal	dB(A)	55	56	57	55	56	57
Dimensiones	Unidad	ancho × alto × profundo	mm	950 × 1.380 × 330					
Peso	Unidad	kg		84,8			85,4		
Exterior	Color / Código RAL	-		Gris cálido / RAL 7044					
Alimentación	Voltaje, Fase, Frecuencia		V, Ø, Hz	220-240, 1, 50			380-415, 3, 50		
	Corriente circulante nominal	Calefacción	A	11,5	13,8	16,3	6,6	8,0	9,4
		Refrigeración	A	11,3	13,4	15,7	6,5	7,7	9,0
	Interruptor recomendado		A		40			20	
Cableado de conexiones	Cable de fuente de alimentación (incluida conexión a tierra, H07RN-F)		mm ² × cables	6,0 × 3C			2,5 × 5C		

Nota

- Debido a nuestra política de innovaciones, algunas especificaciones pueden cambiar sin previo aviso.
- El tamaño de los cables del cableado debe cumplir los códigos locales y nacionales aplicables. En especial, el cable de alimentación y el interruptor deben seleccionarse teniéndolos en cuenta.
- El nivel de la potencia acústica se mide sobre las condiciones nominales que establece la norma ISO 9614. El nivel de presión acústica se extrae a partir del nivel de potencia acústica con base en un recargo por componentes tonales de 0 dB e instalación de campo libre. Así pues, los valores pueden aumentar debido a las condiciones ambientales durante el funcionamiento. Nivel de potencia acústica nominal de acuerdo con EN 12102-1 bajo las condiciones de EN 14825.
- Los rendimientos tienen base en las condiciones siguientes (de conformidad con EN 14511):
 - La longitud y la diferencia de elevación del conducto interconectado son las estándar
- Este producto contiene gases fluorados de efecto invernadero. (unidad exterior - unidad interior) es de 0 m.

Unidad interior

HN1616M NK5 / HN1636M NK5

Especificaciones del producto (unidad interior)

Especificación técnica			Unidad	HN1616M NK5	HN1636M NK5
Rango de funcionamiento (agua saliente)	Calefacción	mín. - máx.	°C DB	15 ~ 57	
	Refrigeración			5 ~ 27 (16 ~ 27) ¹⁾	
	ACS			15 ~ 80 ²⁾	
Caudalímetro	Rango de medición	mín. - máx.	LPM	5 ~ 80	
Sensor de presión del agua	Rango de medición	mín. - máx.	bar(G)	0 ~ 20	
Vaso de expansión	Volumen		l	8	
Válvula de seguridad	Límite de presión	Límite superior	bar	3	
Calentador de apoyo	Tipo		-	Chapa	Chapa
	Número de bobina de calefacción		EA	2	3
	Combinación de capacidad		kW	3,0 + 3,0	2,0 + 2,0 + 2,0
	Pasos de calefacción		Paso	2	2
	Alimentación		V, Ø, Hz	220-240, 1, 50	380-415, 3, 50
	Corriente circulante nominal		A	25,0	8,7
	Cable de alimentación (incluida la conexión a tierra, H07RN-F)		mm ² × cables	4,0 × 3C	2,5 × 4C
Conexiones de tuberías	Circuito de agua	Entrada	in	PT macho de 1" de conformidad con ISO 7-1 (roscas cónicas para conductos)	
		Salida	in	PT macho de 1" de conformidad con ISO 7-1 (roscas cónicas para conductos)	
	Circuito refrigerante	Gas (diámetro exterior)	mm (in)	Ø 15,88 (5/8)	
		Líquido (diámetro exterior)	mm (in)	Ø 9,52 (3/8)	
Cableado de conexiones	Cable de alimentación y comunicación (incluida conexión a tierra, H07RN-F)		mm ² × cables	0,75 × 4C	
Nivel de potencia acústica	Calefacción	Nominal	dB(A)	44	
Dimensiones	Unidad	Ancho × alto × profundo	mm	490 × 850 × 315	
Peso	Unidad		kg	40,0	41,0
Exterior	Color / Código RAL		-	Blanco noble / RAL 9016	

1) Cuando la unidad ventiloconvectiva no está en uso.

2) Funcionamiento de ACS a 58-80 °C solo disponible cuando el calentador de apoyo está en funcionamiento.

Nota

- Debido a nuestra política de innovaciones, algunas especificaciones pueden cambiar sin previo aviso.
- El tamaño de los cables del cableado debe cumplir los códigos locales y nacionales aplicables. En especial, el cable de alimentación y el interruptor deben seleccionarse teniéndolos en cuenta.
- El nivel de la potencia acústica se mide sobre las condiciones nominales que establece la norma ISO 9614. El nivel de presión acústica se extrae a partir del nivel de potencia acústica con base en un recargo por componentes tonales de 0 dB e instalación de campo libre. Así pues, los valores pueden aumentar debido a las condiciones ambientales durante el funcionamiento. Nivel de potencia acústica nominal de acuerdo con EN 12102-1 bajo las condiciones de EN 14825.
- Este producto contiene gases fluorados de efecto invernadero.

Unidad interior
HN1616M NK5 / HN1636M NK5

Unidad exterior
HU121MA U33 / HU141MA U33 / HU161MA U33
HU123MA U33 / HU143MA U33 / HU163MA U33

Tabla de rendimiento para el funcionamiento de la calefacción

Capacidad máxima de calefacción (efecto de descongelación incluido)

HU121MA U33 + HN1616M NK5 / HU123MA U33 + HN1636M NK5

Temperatura exterior	LWT 30 °C	LWT 35 °C	LWT 40 °C	LWT 45 °C	LWT 50 °C	LWT 55 °C
	TC	TC	TC	TC	TC	TC
-20 °C DB	11,25	10,95	10,22	9,85	-	-
-15 °C DB	12,00	11,32	10,90	10,32	-	-
-7 °C DB	12,00	11,66	11,45	11,16	11,13	-
-4 °C DB	12,00	12,00	12,00	12,00	12,00	11,24
-2 °C DB	12,00	12,00	12,00	12,00	12,00	11,98
2 °C DB	12,00	12,00	12,00	12,00	12,00	12,00
7 °C DB	12,00	12,00	12,00	12,00	12,00	12,00
10 °C DB	12,00	12,00	12,00	12,00	12,00	12,00
15 °C DB	12,00	12,00	12,00	12,00	12,00	12,00
18 °C DB	12,00	12,00	12,00	12,00	12,00	12,00
20 °C DB	12,00	12,00	12,00	12,00	12,00	12,00
35 °C DB	12,00	12,00	12,00	12,00	12,00	12,00

HU141MA U33 + HN1616M NK5 / HU143MA U33 + HN1636M NK5

Temperatura exterior	LWT 30 °C	LWT 35 °C	LWT 40 °C	LWT 45 °C	LWT 50 °C	LWT 55 °C
	TC	TC	TC	TC	TC	TC
-20 °C DB	11,25	11,17	10,79	10,32	-	-
-15 °C DB	12,11	11,98	11,54	10,90	-	-
-7 °C DB	13,06	12,99	12,77	12,27	12,42	-
-4 °C DB	14,00	14,00	14,00	13,64	13,09	11,67
-2 °C DB	14,00	14,00	14,00	14,00	14,00	12,67
2 °C DB	14,00	14,00	14,00	14,00	14,00	13,98
7 °C DB	14,00	14,00	14,00	14,00	14,00	14,00
10 °C DB	14,00	14,00	14,00	14,00	14,00	14,00
15 °C DB	14,00	14,00	14,00	14,00	14,00	14,00
18 °C DB	14,00	14,00	14,00	14,00	14,00	14,00
20 °C DB	14,00	14,00	14,00	14,00	14,00	14,00
35 °C DB	14,00	14,00	14,00	14,00	14,00	14,00

HU161MA U33 + HN1616M NK5 / HU163MA U33 + HN1636M NK5

Temperatura exterior	LWT 30 °C	LWT 35 °C	LWT 40 °C	LWT 45 °C	LWT 50 °C	LWT 55 °C
	TC	TC	TC	TC	TC	TC
-20 °C DB	12,27	12,01	11,48	10,86	-	-
-15 °C DB	13,11	12,90	12,62	12,30	-	-
-7 °C DB	13,73	13,70	13,46	13,16	12,42	-
-4 °C DB	14,36	14,50	14,30	14,01	13,40	12,50
-2 °C DB	15,20	14,80	14,50	14,25	14,00	13,50
2 °C DB	16,00	16,00	16,00	16,00	16,00	14,51
7 °C DB	16,00	16,00	16,00	16,00	16,00	16,00
10 °C DB	16,00	16,00	16,00	16,00	16,00	16,00
15 °C DB	16,00	16,00	16,00	16,00	16,00	16,00
18 °C DB	16,00	16,00	16,00	16,00	16,00	16,00
20 °C DB	16,00	16,00	16,00	16,00	16,00	16,00
35 °C DB	16,00	16,00	16,00	16,00	16,00	16,00

Nota

1. DB: Temperatura de bulbo seco (°C), LWT: Temperatura del agua saliente (°C), LPM: Litros por minuto (l/min), TC: Capacidad total (kW)
2. La interpolación directa es permisible. No extrapolar.
3. El procedimiento de medición sigue EN 14511.
 - Los valores nominales se basan en condiciones estándar y se pueden encontrar en las especificaciones.
 - Puede que los valores de la tabla anterior no coincidan con las condiciones de instalación. El rendimiento está garantizado solo con los valores nominales.
 - De acuerdo con el estándar del ensayo (o del país), los valores variarán ligeramente.
4. En áreas sombreadas no se garantiza un funcionamiento continuado.

Tabla de rendimiento para el funcionamiento de la refrigeración

Capacidad de refrigeración máxima

HU121MA U33 + HN1616M NK5 / HU123MA U33 + HN1636M NK5

Temperatura exterior	LWT 7 °C	LWT 10 °C	LWT 13 °C	LWT 15 °C	LWT 18 °C	LWT 20 °C	LWT 22 °C
	TC	TC	TC	TC	TC	TC	TC
20 °C DB	7,60	8,55	9,51	10,33	11,19	11,98	-
30 °C DB	8,62	9,05	9,78	10,67	10,90	11,37	-
35 °C seca	7,94	8,66	9,33	10,10	10,40	10,75	11,16
40 °C DB	7,56	8,02	8,81	9,36	9,54	9,89	10,28
45 °C DB	6,38	7,08	7,79	8,44	9,14	9,44	9,78

HU141MA U33 + HN1616M NK5 / HU143MA U33 + HN1636M NK5

Temperatura exterior	LWT 7 °C	LWT 10 °C	LWT 13 °C	LWT 15 °C	LWT 18 °C	LWT 20 °C	LWT 22 °C
	TC	TC	TC	TC	TC	TC	TC
20 °C DB	8,13	9,87	10,97	11,92	12,91	13,82	-
30 °C DB	9,24	10,44	11,29	12,31	12,58	13,12	-
35 °C DB	8,50	9,99	10,76	11,65	12,00	12,40	12,88
40 °C DB	8,10	9,25	10,17	10,80	11,01	11,42	11,86
45 °C DB	7,17	8,17	8,99	9,73	10,55	10,89	11,23

HU161MA U33 + HN1616M NK5 / HU163MA U33 + HN1636M NK5

Temperatura exterior	LWT 7 °C	LWT 10 °C	LWT 13 °C	LWT 15 °C	LWT 18 °C	LWT 20 °C	LWT 22 °C
	TC	TC	TC	TC	TC	TC	TC
20 °C DB	8,54	10,69	11,89	12,91	13,98	14,97	-
30 °C DB	9,70	11,31	12,22	13,34	13,63	14,21	-
35 °C DB	8,92	10,82	11,66	12,63	13,00	13,43	13,96
40 °C DB	8,51	10,03	11,02	11,70	11,93	12,37	12,85
45 °C DB	7,52	8,85	9,73	10,55	11,42	11,80	12,16

Nota

1. DB: Temperatura de bulbo seco (°C), LWT: Temperatura del agua saliente (°C), LPM: Litros por minuto (l/min), TC: Capacidad total (kW)

2. La interpolación directa es permisible. No extrapolar.

3. El procedimiento de medición sigue EN 14511.

• Los valores nominales se basan en condiciones estándar y se pueden encontrar en las especificaciones.

• Puede que los valores de la tabla anterior no coincidan con las condiciones de instalación. El rendimiento está garantizado solo con los valores nominales.

• De acuerdo con el estándar del ensayo (o del país), los valores variarán ligeramente.

4. En áreas sombreadas no se garantiza un funcionamiento continuado.

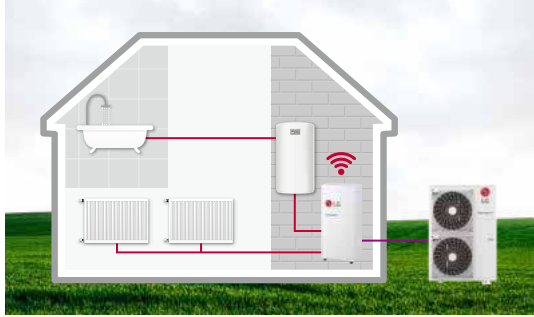

Etiqueta energética

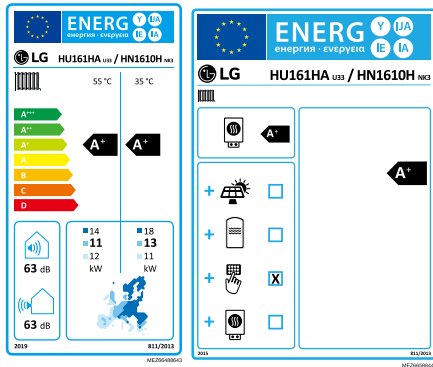

* Modelo 16 kW 1 Ø.
* Escala de A+++ a D.

Rendimiento y eficiencia excelentes



Comodidad para el usuario

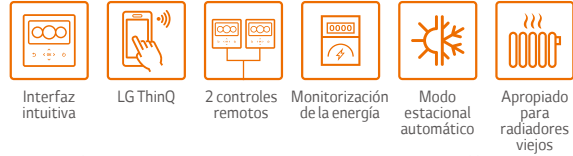

Instalación y mantenimiento sencillos



* La descripción detallada de cada función puede encontrarse en las págs. 120 ~ 125.

Ciclo de THERMA V Alta Temperatura

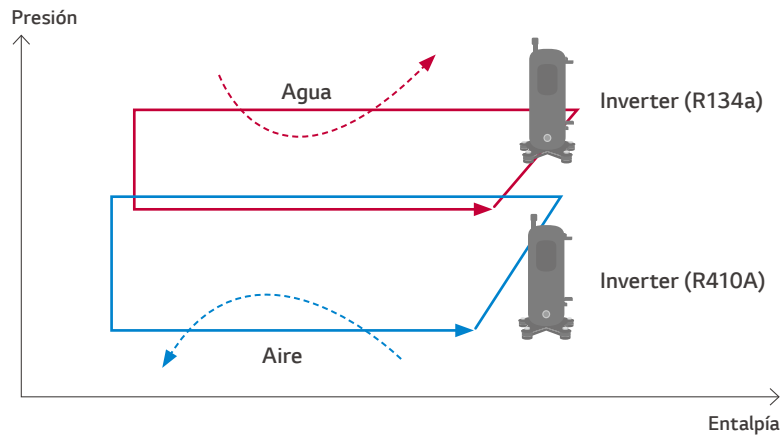

Introducción a Alta Temperatura

THERMA V Alta Temperatura de LG es una unidad de tipo partido que comprende un módulo vertical de suelo de interior y una unidad de exterior. Gracias a la tecnología de compresión en cascada (de 2 etapas), puede suministrar una alta temperatura del agua saliente, de hasta 80 °C, manteniendo al mismo tiempo la eficiencia energética.

Puesto que THERMA V Alta Temperatura solo está pensado para producir y suministrar agua de alta temperatura sin calentador eléctrico, es apropiado para casas con un aislamiento deiciente o instalaciones viejas, o que tengan que cumplir con la normativa de agua sanitaria, de manera que es necesario aumentar la temperatura del agua.



Tecnología de compresión en cascada de 2 etapas

La unidad THERMA V Alta Temperatura puede producir agua caliente de hasta 80 °C con una gran eficiencia mediante la tecnología compresión en cascada de 2 etapas (de R410A a R134a), lo que hace de ella un sustituto optimizado para un sistema de calefacción de caldera que requiera de un suministro de agua caliente a elevada temperatura.

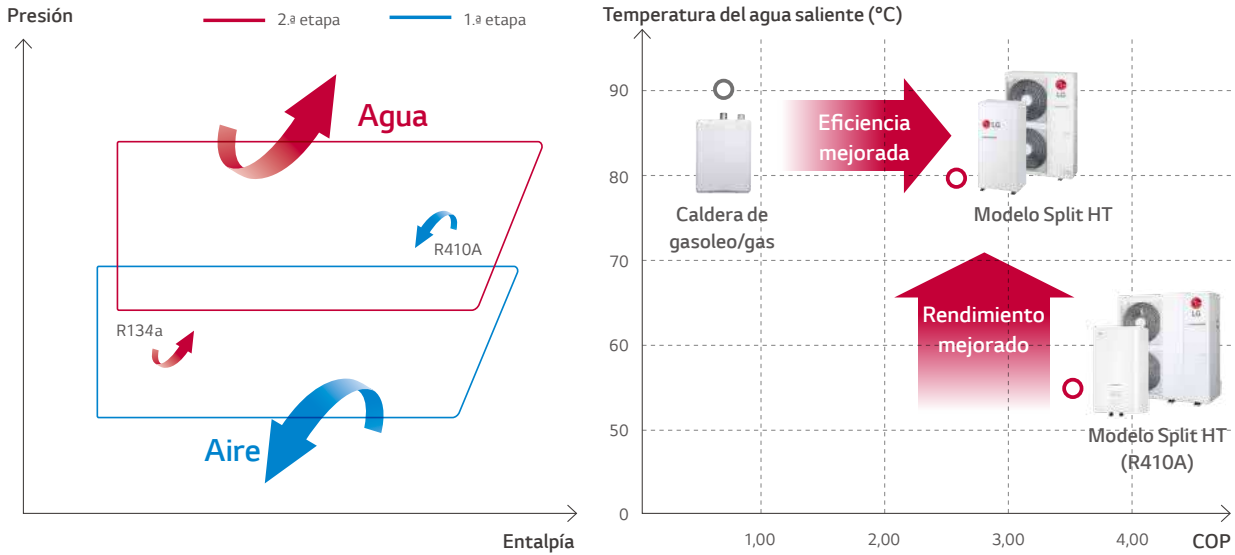

* Condiciones para el modelo HT: Temp. del aire exterior 18 °C, Temp. del agua entrante 70 °C
 * Condiciones para el modelo LT: Temp. del aire exterior 18 °C, Temp. del agua entrante 55 °C

Nota
 1. OAT: Temperatura del aire exterior, EWT: Temperatura del agua entrante, LWT: Temperatura del agua saliente

Apropiado para radiadores de hierro antiguos

El producto de LG THERMA V Alta Temperatura es apropiado para casas con un aislamiento eficiente o un sistema de calefacción con radiadores de hierro antiguos, o bien que han de cumplir con los requisitos de la normativa sobre agua sanitaria a altas temperaturas.



THERMA V™

ALTA TEMPERATURA

Unidad interior

HN1610H NK3

Unidad exterior

HU161HA U33



R1 Compressor™

Black Fin  **LG ThinQ**

**R410A/
R134a**

80 °C



011-1W0336



LG participa en el programa ECP para EUROVENT. Para ver las certificaciones: www.eurovent-certification.com

Características

- Temperatura del agua saliente de máximo 80 °C
- Compresión en cascada de 2 etapas
- Solo para calefacción (no refrigeración)
- Apropiado para radiadores viejos
- SCOP hasta 3,23 (aplicación clima medio / temperatura baja): A+
SCOP hasta 3,01 (aplicación clima medio / temperatura media): A+
- COP hasta 3,27 (aire exterior 7 °C / agua de salida 35 °C)
- 100 % de la capacidad de calefacción a temperatura exterior de -7 °C (temperatura de producción de agua de 35 °C)
- Rango de funcionamiento amplio (ambiente: -25 ~ 35 °C / agua: 25 ~ 80 °C)
- Compresor R1 (para unidad exterior)
- Intercambiador de calor Black Fin
- LG ThinQ
- Certificados KEYMARK / MCS / EUROVENT

Gama

Categoría	Unidad	Nombre del modelo Capacidad (kW) 16,0
Modelo de 1 fase 220 ~ 240 V, 1 Ø, 50 Hz	Unidad exterior	HU161HA U33
	Unidad interior	HN1610H NK3

Eficiencia energética estacional

Descripción			Unidad exterior	HU161HA U33
			Unidad interior	HN1610H NK3
Calefacción espacios (de conformidad con EN 14825)	Salida de agua en condiciones climáticas medias 35 °C	SCOP	-	3,23
		Eficiencia de la calefacción estacional de los espacios (η_s)	%	126
		Clase de ef. de calef. estacional de espacios (escala de A+++ a D)	-	A+
	Salida de agua en condiciones climáticas medias 55 °C	SCOP	-	3,01
		Eficiencia de la calefacción estacional de los espacios (η_s)	%	117
		Clase de ef. de calef. estacional de espacios (escala de A+++ a D)	-	A+

Capacidad y consumo nominal

Descripción		OAT (DB)	LWT (DB)	Unidad exterior	HU161HA U33
				Unidad interior	HN1610H NK3
Capacidad máxima	Calefacción	7 °C	35 °C	kW	16,00
		7 °C	55 °C		16,00
		2 °C	35 °C		16,00
Entrada de alimentación nominal	Calefacción	7 °C	35 °C	kW	4,89
		7 °C	55 °C		5,00
		2 °C	35 °C		4,92
COP	Calefacción	7 °C	35 °C	W/W	3,27
		7 °C	55 °C		2,78
		2 °C	35 °C		3,25

Especificaciones del producto (unidad exterior)

Especificación técnica			Unidad	HU161HA U33	
Rango de funcionamiento (temp. exterior)	Calefacción	mín. ~ máx.	°C DB	-25 - 35	
	Cantidad		EA	1	
Compresor	Tipo		-	Scroll R1	
	Tipo		-	R410A	
Refrigerante	GWP (potencial de calentamiento global)		-	2.088	
	Cantidad precargada		g	3.800	
	t-CO ₂ eq		-	7.933	
	Diámetro exterior		Gas	mm (in)	Ø 15,88 (5/8)
Conexiones de tuberías			Líquido	mm (in)	Ø 9,52 (3/8)
	Longitud		Estándar	m	7,5
			Máx.	m	50
	Diferencia de nivel	Máx.	m	30	
	Longitud del conducto - sin carga			m	7,5
	Volumen adicional de carga			g/m	40
	Caudal de agua nominal a una LWT de 35 °C			LPM	46,0
Nivel de potencia acústica	Calefacción	Nominal	dB(A)	63	
Nivel de presión acústica (a 1m)	Calefacción	Nominal	dB(A)	55	
Dimensiones	Unidad	ancho x alto x profundo	mm	950 x 1.380 x 330	
Peso	Unidad		kg	89,0	
Exterior	Color / Código RAL		-	Gris cálido / RAL 7044	
Alimentación	Voltaje, Fase, Frecuencia		V, Ø, Hz	220-240, 1, 50	
	Corriente circulante nominal	Calefacción	A	8,4	
	Interruptor recomendado			A	20
Cableado de conexiones	Cable de alimentación (incluida conexión a tierra)		mm ² x cables	4,0 x 3C	

Especificaciones del producto (unidad interior)

Especificación técnica			Unidad	HN1610H NK3	
Rango de funcionamiento (temperatura del agua saliente)	Calefacción	mín. ~ máx.	°C DB	25 - 80	
	Cantidad		EA	1	
Compresor	Tipo		-	Rotativo	
	Tipo		-	R134a	
Refrigerante	GWP (potencial de calentamiento global)		-	1.430	
	Cantidad precargada		g	1.800	
	t-CO ₂ eq		-	2.574	
	Circuito de agua		Entrada	in	PT macho de 1" de conformidad con ISO 7-1 (rosca cónica para conducto)
Conexiones de la tubería			Salida	in	PT macho de 1" de conformidad con ISO 7-1 (rosca cónica para conducto)
	Circuito refrigerante	Gas (diámetro exterior)	mm (in)	Ø15,88 (5/8)	
		Líquido (diámetro exterior)	mm (in)	Ø9,52 (3/8)	
Caudal de agua nominal (a una LWT de 35 °C)			LPM	46,0	
Nivel de potencia acústica	Calefacción	Nominal	dB(A)	58 / 63 ¹⁾	
Nivel de presión acústica (a 1m)	Calefacción	Nominal	dB(A)	50	
Dimensiones	Unidad	ancho x alto x profundo	mm	520 x 1.080 x 330	
Peso	Unidad		kg	84,0	
Exterior	Color / Código RAL		-	Gris matutino / RAL 7030	
Alimentación	Voltaje, Fase, Frecuencia		V, Ø, Hz	220 - 240, 1, 50	
	Corriente circulante nominal	Calefacción	A	9,8	
	Interruptor recomendado			A	25
Cableado de conexiones	Cable de alimentación (incluida conexión a tierra)		mm ² x cables	4,0 x 3C (H07RN-F)	
	Cable de comunicación (incluida conexión a tierra)		mm ² x cables	1,0 - 1,5 x 2C (VCTF-SB)	
Kit accesorio de la unidad interior			Unidad	HN1610H NK3	
Control remoto			-	Standard III	
Temperatura del depósito de agua	Tamaño del sensor		Ø	7	
Sensor con soporte	Resistencia		kΩ	5	
Filtro	Tamaño de la malla / material		-	28 malla / acero inoxidable	

1) Este nivel de potencia acústica (63 dB[A]) es cuando el ventilador de refrigeración AC está accionado.

Nota

- Debido a nuestra política de innovaciones, algunas especificaciones pueden cambiar sin previo aviso.
- El tamaño de los cables del cableado debe cumplir los códigos locales y nacionales aplicables. En especial, el cable de alimentación y el interruptor deben seleccionarse teniéndolos en cuenta.
- El nivel de la potencia acústica se mide sobre las condiciones nominales que establece la norma ISO 9614. El nivel de presión acústica se extrae a partir del nivel de potencia acústica con base en un recargo por componentes tonales de 0 dB e instalación de campo libre. Así pues, los valores pueden aumentar debido a las condiciones ambientales durante el funcionamiento. Nivel de potencia acústica nominal de acuerdo con EN 12102-1 bajo las condiciones de EN 14825.
- Este producto contiene gases fluorados de efecto invernadero.

Unidad interior
HN1610H NK3

Unidad exterior
HU161HA U33

Tabla de rendimiento para el funcionamiento de la calefacción

Capacidad máxima de calefacción (efecto de descongelación incluido)

HU161HA U33 + HN1610H NK3

Temperatura exterior	LWT 35 °C	LWT 40 °C	LWT 45 °C	LWT 50 °C	LWT 55 °C	LWT 60 °C	LWT 65 °C	LWT 70 °C	LWT 75 °C	LWT 80 °C
	TC	TC	TC	TC	TC	TC	TC	TC	TC	TC
-25 °C DB	13,50	13,29	13,07	12,86	12,64	12,43	12,21	12,00	-	-
-20 °C DB	14,19	14,04	13,88	13,73	13,58	13,42	13,27	13,11	12,96	-
-15 °C DB	14,89	14,79	14,70	14,60	14,51	14,41	14,32	14,22	14,10	14,00
-7 °C DB	16,00	16,00	16,00	16,00	16,00	16,00	16,00	16,00	16,00	16,00
-4 °C DB	16,00	16,00	16,00	16,00	16,00	16,00	16,00	16,00	16,00	16,00
-2 °C DB	16,00	16,00	16,00	16,00	16,00	16,00	16,00	16,00	16,00	16,00
2 °C DB	16,00	16,00	16,00	16,00	16,00	16,00	16,00	16,00	16,00	16,00
7 °C DB	16,00	16,00	16,00	16,00	16,00	16,00	16,00	16,00	16,00	16,00
10 °C DB	16,00	16,00	16,00	16,00	16,00	16,00	16,00	16,00	16,00	16,00
15 °C DB	16,00	16,00	16,00	16,00	16,00	16,00	16,00	16,00	16,00	16,00
18 °C DB	16,00	16,00	16,00	16,00	16,00	16,00	16,00	16,00	16,00	16,00
20 °C DB	16,00	16,00	16,00	16,00	16,00	16,00	16,00	16,00	16,00	16,00
35 °C DB	16,00	16,00	16,00	16,00	16,00	16,00	16,00	16,00	16,00	16,00

Nota

1. DB: Temperatura de bulbo seco (°C), LWT: Temperatura del agua saliente (°C), LPM: Litros por minuto (l/min), TC: Capacidad total (kW)

2. La interpolación directa es permisible. No extrapolar.

3. El procedimiento de medición sigue EN 14511.

- Los valores nominales se basan en condiciones estándar y se pueden encontrar en las especificaciones.

- Puede que los valores de la tabla anterior no coincidan con las condiciones de instalación. El rendimiento está garantizado solo con los valores nominales.

- De acuerdo con el estándar del ensayo (o del país), los valores variarán ligeramente.

4. En áreas sombreadas no se garantiza un funcionamiento continuado.

SLIM F18 SLIM DUPLEX



Slim F18

Modelo	OSHW-150FSL	OSHW-200FSL	OSHW-300FSL	OSHW-500FSL
Aplicación	ACS	ACS	ACS	ACS
Tipo	Slim	Slim	Slim	Slim
Capacidad (l)	150	200	300	500
Material	Acero F18	Acero F18	Acero F18	Acero F18
Dimensiones	(Al) (mm)	1.240	1.350	1.840
	(ø) (mm)	530	600	600
Peso en vacío (kg)	44	55	80	111
Superficie de intercambio (m ²)	1,6	2,1	3,0	4,5
Potencia máxima del serpentín a 50 °C (kW)	23,7	37	51,7	75
Resistencia eléctrica (kW)	2,5	2,5	2,5	2,5
Temperatura máxima del serpentín (°C)	90	90	90	90
Presión máxima (bar)	6	6	6	6
Entrada de agua caliente (")	3/4H	3/4H	1H	1H
Salida de agua caliente (")	3/4H	3/4H	1H	1H
Entrada de agua de red (")	3/4M	3/4M	3/4M	1H
ACS (")	3/4H	3/4H	3/4H	1H

Slim duplex

Modelo	OSHW-150DSL	OSHW-200DSL	OSHW-300DSL	OSHW-500DSL
Aplicación	ACS	ACS	ACS	ACS
Tipo	Slim	Slim	Slim	Slim
Capacidad (l)	150	200	300	500
Material	Acero dúplex	Acero dúplex	Acero dúplex	Acero dúplex
Dimensiones	(Al) (mm)	1.240	1.350	1.840
	(ø) (mm)	530	600	600
Peso en vacío (kg)	44	55	80	111
Superficie de intercambio (m ²)	1,6	2,1	3,0	4,5
Potencia máxima del serpentín a 50 °C (kW)	23,7	37	51,7	75
Resistencia eléctrica (kW)	2,5	2,5	2,5	2,5
Temperatura máxima del serpentín (°C)	90	90	90	90
Presión máxima (bar)	8	8	8	8
Entrada de agua caliente (")	3/4H	3/4H	1H	1H
Salida de agua caliente (")	3/4H	3/4H	1H	1H
Entrada de agua de red (")	3/4M	3/4M	3/4M	1H
ACS (")	3/4H	3/4H	3/4H	1H

SLIM DER. - IZQ.

DOBLE POSICIÓN TOMAS SUPERIORES

Slim der. - izq.

Modelo	OSHW-150TD	OSHW-200TD	OSHW-300TD	OSHW-150TI	OSHW-200TI	OSHW-300TI
Aplicación	ACS	ACS	ACS	ACS	ACS	ACS
Tipo	Slim, tomas derecha	Slim, tomas derecha	Slim, tomas derecha	Slim, tomas, izquierda	Slim, tomas, izquierda	Slim, tomas, izquierda
Capacidad (l)	150	200	300	150	200	300
Material	Acero F18	Acero F18	Acero F18	Acero F18	Acero F18	Acero F18
Dimensiones	(Al) (mm)	1.240	1.350	1.840	1.240	1.350
	(Ø) (mm)	530	600	600	530	600
Peso en vacío (kg)	44	55	80	44	55	80
Superficie de intercambio (m ²)	1,6	2,0	3,0	1,6	2,0	3,0
Potencia máxima de serpentín a 50 °C (kW)	23,7	33	51,7	23,7	33	51,7
Resistencia eléctrica (kW)	2,5	2,5	2,5	2,5	2,5	2,5
Temperatura máxima del serpentín (°C)	90	90	90	90	90	90
Presión máxima (bar)	6	6	6	6	6	6
Entrada de agua caliente (")	3/4H	3/4H	1H	3/4H	3/4H	1H
Salida de agua caliente (")	3/4H	3/4H	1H	3/4H	3/4H	1H
Entrada de agua de red (")	3/4M	3/4M	3/4M	3/4M	3/4M	3/4M
ACS (")	3/4H	3/4H	3/4H	3/4H	3/4H	3/4H

Doble posición tomas superiores

Modelo	OSHW-150DP1	OSHW-200DP1	OSHW-150TS1	OSHW-200TS1
Aplicación	ACS	ACS	ACS	ACS
Tipo	Doble posición	Doble posición	Tomas superiores	Tomas superiores
Capacidad (l)	150	200	150	200
Material	Acero F18	Acero F18	Acero F18	Acero F18
Dimensiones	(Al) (mm)	1.250	1.420	1.250
	(Ø) (mm)	530	560	530
Peso en vacío (kg)	50	61	50	61
Superficie de intercambio (m ²)	1,6	2,1	1,6	2,1
Potencia máxima de serpentín a 50 °C (kW)	28	43	28	43
Resistencia eléctrica (kW)	2,5	2,5	2,5	2,5
Temperatura máxima del serpentín (°C)	90	90	90	90
Presión máxima (bar)	6	6	6	6
Entrada de serpentín (")	3/4	3/4	3/4	3/4
Salida de serpentín (")	3/4	3/4	3/4	3/4
Entrada de agua (")	3/4	3/4	3/4	3/4
Salida de agua (")	3/4	3/4	3/4	3/4

GRAN VOLUMEN ACS + INERCIA INERCIA

Gran volumen

Modelo	OSHW-740D1	OSHW-1000D1
Aplicación	ACS	ACS
Tipo	Gran capacidad	Gran capacidad
Capacidad (l)	740	1.000
Material	Acero dúplex	Acero dúplex
Dimensiones	(Al) (mm)	1.850
	(Ø) (mm)	980
Peso en vacío (kg)	129	204
Superficie de intercambio (m ²)	2,83	3,58
Potencia máxima del serpentín a 50 °C (kW)	49	58
Resistencia eléctrica (kW)	3.6*	3.6*
Temperatura máxima del serpentín (°C)	90	80
Presión máxima (bar)	8	8
Entrada de serpentín (")	1	1
Salida de serpentín (")	1	1
Entrada de agua (")	1 1/4	1 1/4
Salida de agua (")	1 1/4	1 1/4

ACS + Inercia

Modelo	OSHW-150DD1	OSHW-200DD1
Aplicación	ACS+inercia	ACS+inercia
Tipo	ACS con inercia	ACS con inercia
Capacidad (l)	150 + 40	200 + 50
Material	Acero F18	Acero F18
Dimensiones	(Al) (mm)	1.640
	(Ø) (mm)	560
Peso en vacío (kg)	50	88
Superficie de intercambio (m ²)	0,97	2,8
Potencia máxima de serpentín a 50 °C (kW)	21	38
Resistencia eléctrica (kW)	2,5	2,5
Temperatura máxima del serpentín (°C)	90	90
Presión máxima (bar)	6	6
Entrada de serpentín (")	1	1
Salida de serpentín (")	1	1
Entrada de agua (")	3/4	3/4
Salida de agua (")	3/4	3/4

Inercia

Modelo	OSHW-30LT1	OSHW-50LT1
Tipo	INERCIA	INERCIA
Capacidad (l)	30	50
Material	Acero F18	Acero F18
Dimensiones	(Al) (mm)	480
	(Ø) (mm)	415
Temperatura de funcionamiento (°C)	60	60
Temperatura de diseño/máx. (°C)	5/90	5/91
Conexiones fuente de energía/calefacción (")	1	1
Peso en vacío (kg)	20	20

Módem Wi-Fi de LG

PWFMDD200 ENCXLEU

Acceda a THERMA V de LG en cualquier momento y desde cualquier lugar mediante un dispositivo con Wi-Fi. La app de control Thin Q exclusiva de LG.

Manejo sencillo para varias funciones.

- Encendido/apagado
- Selección de modo de funcionamiento
- Temperatura actual
- Temperatura configurada
- Programación de reserva encendida/apagada
- Monitorización de la energía
- Monitorización de ESS
- Reserva en modo Silencio
- Modo Vacaciones
- Calefacción ACS rápida













Nombre del modelo	PWFMDD200
Tamaño (mm)	46 × 68 × 14
Productos interfaseables	Todas las alineaciones de THERMA V con la excepción de R410A Hidromodul
Tipo de conexión	Unidad de interior 1: 1
Frecuencia de comunicación	2,4 GHz
Estándares inalámbricos:	IEEE 802.11b/g/n
Aplicación móvil	LG ThinQ (Android v4.1 (Jellybean) o posterior, iPhone iOS 9.0 o posterior)
Cable de extensión opcional	PWYREW000 (10 m de extensión)

Nota

1. La funcionalidad puede ser diferente según cada modelo de interior
2. Deben comprobarse las mejoras de diseño y contenido en la interfaz de la aplicación.
3. La aplicación se ha optimizado para su uso en teléfonos inteligentes, de manera que es posible que no funcione adecuadamente en tabletas.
 - Con respecto a la compatibilidad con la unidad interior, póngase en contacto con la oficina regional.

Accesorios proporcionados por LG









Categoría	Nombre del modelo	Número de modelo	Figura	Producto aplicable	Función correspondiente	Finalidad	Característica
Control remoto	Wired Remote Controller	PREMTW101		Todos los productos de Therma V	2 controles remotos	Para controlar el AWHP mediante dos controles remotos (control remoto adicional)	<ul style="list-style-type: none"> Pantalla LCD de 4,3 in con un nuevo diseño de corte moderno. La información se muestra con un sencillo gráfico, icono o texto. Sensor de temperatura incorporado Tamaño (ancho x alto x profundo): 120 x 120 x 16. Se incluyen el cable de extensión (PZCWR1, 10 m) y 2 cables remotos (PZCWR2, 0,25 m).
	AC Ez Touch	PACEZA000		Todos los productos de Therma V	Control centralizado	Para controlar el AWHP con el control central de LG	<ul style="list-style-type: none"> Indicador en color de 5 in. Control fácil de usar con interfaz iconográfica (pantalla táctil). Máx. 32 unidades de control. Un total de 200 acciones programables (semanalmente / mensualmente / anualmente / día de excepción). Historial de funcionamiento. Bloqueo por control remoto (todo, temp., modo). Acceso desde PC compatible (compatible con IPv6). DI 1EA (solo parada de emergencia) Tamaño (ancho x alto x profundo): 137 x 121 x 25.
	AC Smart 5	PACS4B000 (Smart 4) PACSSA000 (Smart 5)					<ul style="list-style-type: none"> Indicador en color de 10,2 in. Control fácil de usar con interfaz iconográfica (pantalla táctil). (Smart 4)_Máx. IDU 32, (Smart 5)_Máx. IDU 64. Un total de 100 acciones programables (semanalmente / mensualmente / anualmente / día de excepción). Historial/tendencias de funcionamiento. Interbloqueo con equipamiento de terceros (se requiere módulo ACS IO, ACU IO). Alarma de error por e-mail Bloqueo por control remoto (todo, temp., modo). Vista de mapa (navegación visual). Acceso web con soporte de HTML5 (PC, teléfono inteligente, tableta). DI 2EA, DO 2EA. Soporte de protocolo BACnet IP/ modbus TCP. Tamaño (ancho x alto x profundo): 253,2 x 167,7 x 28,9.
ACP 5	PACP4B000 (ACP4) PACP5A000 (ACP5)		<ul style="list-style-type: none"> Controlador de acceso web. Máx. 128 unidades de control. Un total de 100 acciones programables (semanalmente / mensualmente / anualmente / día de excepción). Historial/tendencias de funcionamiento. Interbloqueo con equipamiento de terceros (se requiere módulo ACS IO, ACU IO). Alarma de error por e-mail. Bloqueo por control remoto (todo, temp., modo). Vista de mapa (navegación visual). DI 10EA, DO 4EA. Soporte de protocolo BACnet IP / modbus TCP. Tamaño (ancho x alto x profundo): 270 x 155 x 65. 				











Categoría	Nombre del modelo	Número de modelo	Figura	Producto aplicable	Función correspondiente	Finalidad	Característica
Pasarela	ACP LonWorks	PLNWKB000		Todos los productos de Therma V	Control centralizado	Para vincular con el AWHP y otros sistemas de control de edificios existentes.	<ul style="list-style-type: none"> Controlador de acceso web. Máx. 64 unidades de control. Incluye la función de ACP. Soporte de protocolo LonWorks. Tamaño (ancho × alto × profundo): 270 × 155 × 65.
	Modbus RTU Gateway	PMBUSB00A				Para la comunicación y el control mediante el controlador central (siempre que se cuente con la conexión modbus RTU entre AWHP y BMS).	<ul style="list-style-type: none"> Esclavo Modbus RTU (RS485) / 9.600 bps. Tamaño (ancho × alto × profundo): 53,6 × 89,7 × 60,7. Máx. 16 IDU con módulo único / máx. 64 IDU con 4 módulos. Potencia: 12 V CC.
	PI485 Gateway for Therma V	PP485A00T				Para la comunicación y el control mediante el controlador central (con la conversión del protocolo de LG en protocolo RS485).	<ul style="list-style-type: none"> 1 por cada unidad exterior. Potencia: Suministrada por la unidad exterior.
Contacto seco	Simple Dry Contact	PDRYCB000		Todos los productos de Therma V	-	Conectarse entre el AWHP y los dispositivos externos para controlar varias funciones.	<ul style="list-style-type: none"> 1 conjunto por cada unidad. 1 contacto de entrada para encender/apagar. Potencia de entrada: 220 ~ 240 V. 2 contactos de salida: <ul style="list-style-type: none"> - Estado de funcionamiento. - Estado de error.
	Contacto seco para termostato	PDRYCB320					<ul style="list-style-type: none"> 1 conjunto por cada unidad. Sin voltaje o 12 ~ 24 V. 8 contactos de entrada digital para termostato: <ul style="list-style-type: none"> - Encendido/apagado, modo de funcionamiento, calefacción ACS. - Modo Emergencia, modo Silencio. 2 contactos de salida: <ul style="list-style-type: none"> - Estado de funcionamiento. - Estado de error.
ETC	LG Wi-Fi Modem	PWFMD200		Todos los productos de Therma V	Control por Wi-Fi vía LG ThinQ	Para controlar el AWHP mediante smartphone.	<ul style="list-style-type: none"> Función de control básico <ul style="list-style-type: none"> - Encendido/apagado, modo de funcionamiento, temp. establecida. - Calefacción ACS y temperatura establecida. Programa de encendido/apagado semanal. Comprobación de estado de error. Frecuencia: 2,4 GHz. Compatible con IEEE 802.11b/g/n.
	Meter Interface	PENKTH000				Monitorización de la energía	Para medir la producción / consumo de potencia.

Nota

- Para usar el controlador central, la pasarela PI485 (PP485A00T) debe instalarse en la unidad exterior. Para más detalles, consulte el manual de instalación de cada producto.

Accesorios proporcionados por LG

Categoría	Tipo	Nombre	Imagen	Producto aplicable	Función principal	Objetivo	Notas
Sensores	Sensor de temperatura de la estancia	PQRSTA0		Todos los productos de Therma V.	Control basado en la temp. de la estancia.	Detectar la temperatura del aire de la estancia para el control basado en la temperatura de la estancia.	Longitud máx. de cable: 15 m.
	Termistor para 2.º circuito o calentador eléctrico	PRSTA-T5K10		Todos excepto Alta Temperatura	2.º circuito (circuito de mezcla).	Para detectar la temperatura del 2.º circuito al usar la función de 2.º circuito.	Termistor de 5 kΩ, 10 m.
	Sensor de agua caliente sanitaria	PHRSTA0		Todos excepto R32 Split Hidromodul y R32 Hydrosplit Hidromodul.	Calefacción de agua caliente sanitaria.	Detectar la temperatura del depósito de ACS.	Incluido en el kit PHLTA.
Válvulas	Válvula de 3 vías	OSHA-3V		Todos excepto R32 Split Hidromodul y R32 Hydrosplit Hidromodul.	Calefacción de agua caliente sanitaria.	Derivar el flujo de agua entre la calefacción de espacios y la calefacción ACS.	Tamaño: Conexión DN 20 G de 1", macho roscado.
	Válvula de mezcla termostática	OSHA-MV		Con independencia del modelo.	Suministro de agua caliente sanitaria.	Mezclar agua caliente con agua fría para asegurar una temp. del agua de salida de ducha y baño constante, y segura.	Tamaño: Macho roscado de 3/4" DN 20.
		OSHA-MV1					Tamaño: Macho roscado de 1" DN 25.
Kits de instalación	Kit de depósito de agua caliente sanitaria	PHLTA		R32 Split Mural, R410A Split Mural, R32 Hydrosplit Mural.	Calefacción de agua caliente sanitaria.	Funcionar con el depósito de ACS.	Piezas incluidas: Sensor de depósito de ACS (termistor), Disyuntor, Relé.
		PHLTC		R410A Split Mural (HN1639 NK3, solo 3 Ø).			
		PHLTB		R32 Monobloc, R32 Monobloc S.			Piezas incluidas: Sensor de depósito de ACS (termistor), Disyuntor, Relé, Multiarnés.
	Kit termosolar	PHLLA		R32 Monobloc, R410A Split Mural (HN1616 NK3 / HN1639 NK3).	Uso de calor termosolar.	Funcionar con el sistema termosolar.	Longitud del termistor: 12 m. Tamaño del conector del conducto (ancho x alto x profundo): 110 x 55 x 22.

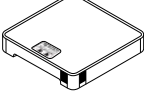
Categoría	Nombre del modelo	Número de modelo	Figura	Producto aplicable	Función correspondiente	Finalidad	Característica
Kits de instalación	Resistencia eléctrica	HA031M E1		R32 Monobloc, R32 Monobloc S	Apoyo de capacidad y funcionamiento de emergencia.	Dar apoyo a una capacidad insuficiente.	<ul style="list-style-type: none"> • Capacidad del calentador: 3 kW. • Número de bobina de calefacción: 1EA (3,0 kW). • Tamaño (ancho x alto x profundo): 210 x 607 x 217. • Potencia: 220 ~ 240 V, 1 Ø
		HA061M E1					<ul style="list-style-type: none"> • Capacidad del calentador: 6 kW. • Número de bobina de calefacción: 2EA (3,0 + 3,0 kW). • Tamaño (ancho x alto x profundo): 210 x 607 x 217. • Potencia: 220 ~ 240 V, 1 Ø
		HA063M E1					<ul style="list-style-type: none"> • Capacidad del calentador: 6 kW. • Número de bobina de calefacción: 3EA (2,0 + 2,0 + 2,0 kW). • Tamaño (ancho x alto x profundo): 210 x 607 x 217. • Potencia: 380 ~ 415 V, 3Ø
	HA061C E1		R32 Hydrosplit Mural (HN1600MC NK1)	Apoyo de capacidad y funcionamiento de emergencia.	Complementar una capacidad insuficiente	<ul style="list-style-type: none"> • Capacidad del calentador: 6 kW. • Número de bobina de calefacción: 2EA (3,0 + 3,0 kW). • Potencia: 220-240 V, 1 Ø 	
	HA063C E1					<ul style="list-style-type: none"> • Capacidad del calentador: 6 kW. • Número de bobina de calefacción: 3EA (2,0 + 2,0 + 2,0 kW). • Potencia: 380 ~ 415 V, 3 Ø 	
Depósitos	Depósito de inercia	OSHB-40KT		R32 Hydrosplit Hidromodul	-	Proporcionar el volumen de inercia del agua al circuito de calefacción.	<ul style="list-style-type: none"> • Volumen: 40L. • Tamaño (ancho x alto x profundo): 518 x 560 x 175.
	Vaso de expansión ACS	OSHE-12KT		R32 Split Hidromodul y R32 Hydrosplit Hidromodul	-	Absorber los cambios de volumen por la temperatura del agua en el circuito de ACS.	<ul style="list-style-type: none"> • Volumen: 8L. • Conexión: 3/4". • Presión máx.: 10 bar. • Tamaño (ancho x alto x profundo): 416 x 238 x 502.
Otros	Extensión de cable para RMC	PZCWRC1		Todos los productos de Therma V	-	Para extender el cable entre el control remoto por cable y la unidad interior.	<ul style="list-style-type: none"> • Longitud: 10 m.
	Cable de 10 metros para unidad Wi Fi	PWYREW000		Todos los productos de Therma V	Control por Wi-Fi vía LG ThinQ.	Extender el cable entre el módem Wi-Fi y la unidad interior.	<ul style="list-style-type: none"> • Longitud: 10 m.
	Cable de control remoto para dos controles	PZCWRC2		Todos los productos de Therma V	2 controles remotos.	Conectar dos controles remotos en una unidad interior.	<ul style="list-style-type: none"> • Longitud: 0,25 m.
	Bandeja de condensados	PHDPB		R32 Split Mural (HN0916M NK4), R410A Split Mural (HN1616 NK3 / HN1639 NK3)	Funcionamiento de refrigeración.	Recoger el agua de condensación de la unidad interior durante el funcionamiento de la refrigeración.	-
		PHDPC		R32 Hydrosplit, R32 Split Mural (HN091MR NK5), R410A Split Mural (HN1616M NK5 / HN1636M NK5)			
Cubierta	PDC-HK10		R32 Hydrosplit Mural, R32 Hydrosplit Hidromodul, R32 Split Mural, R32 Split Hidromodul, R410A Split Mural	-	Tapar el espacio vacío el panel frontal de la unidad interior al reubicar el control remoto en interiores.	-	

THERMA V

BOMBA DE CALOR DE ACS

CARACTERÍSTICAS Y ESPECIFICACIONES BOMBA DE CALOR ACS



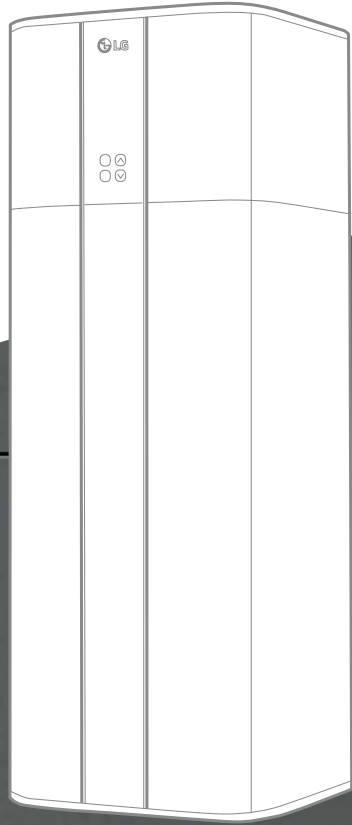
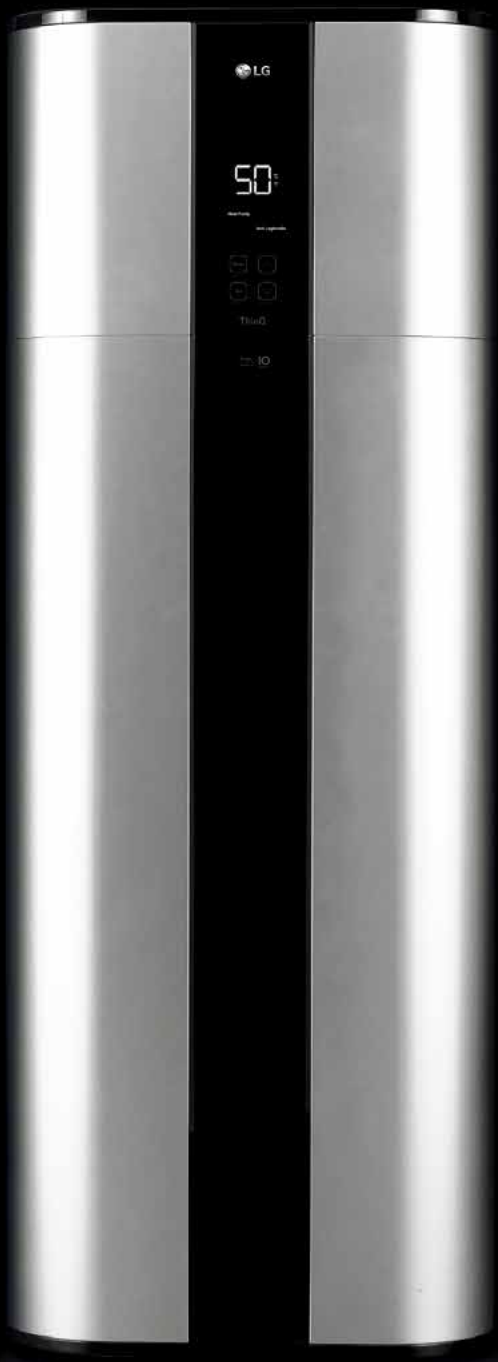

THERMA V™

BOMBA DE CALOR DE ACS

Diseño estilizado

El exclusivo diseño cuadrangular de LG y un lujoso color plata lo convierten en una opción visual excelente para interiores.



Se ajusta a la perfección a una variedad de espacios



Eficiencia energética de primera clase

La nueva bomba de calor inverter de ACS de LG permite un impresionante ahorro energético de hasta el 70 % en comparación con un calentador eléctrico convencional, gracias a la alta eficiencia del compresor Dual Inverter.



Ahorro de energía

La bomba de calor de ACS de LG se vale del primer compresor Dual Inverter del mercado, el cual puede funcionar a una baja velocidad rotacional (hasta 10 Hz) y reduce el consumo energético un 70 % frente a los calentadores de agua eléctricos (250 L, clase C).

Ahorro promedio al año estimado en el consumo energético

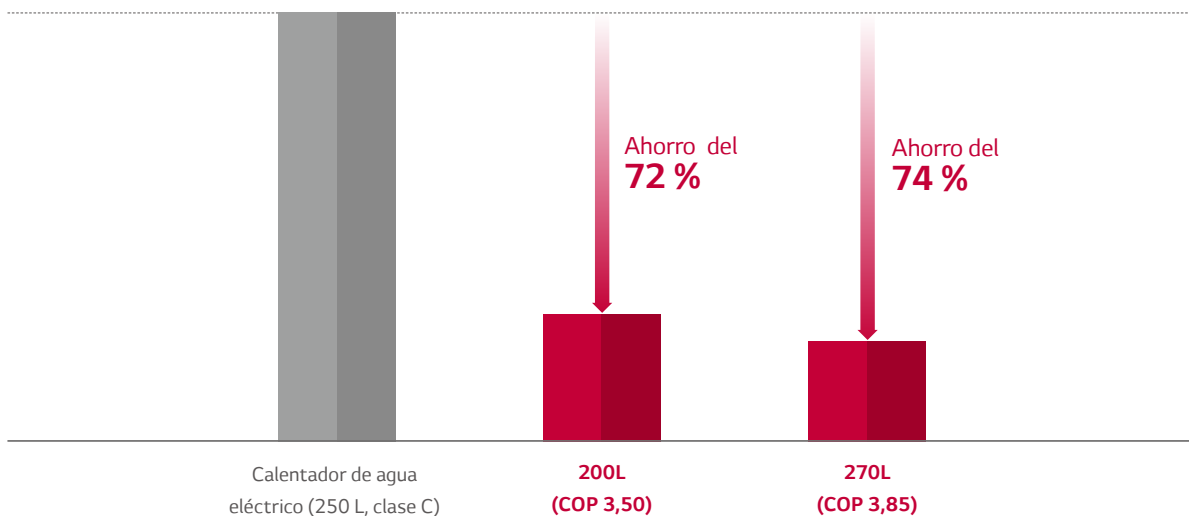

* Datos de simulación sobre el consumo eléctrico diario, con base en condiciones climáticas de la EU (media de 15 °C).

* Los datos se basan en simulaciones internas de LG.

* Los datos dependen de las condiciones experimentales, por lo que cambian en virtud del entorno de uso

THERMA V™

BOMBA DE CALOR DE ACS

Un potente rendimiento de la calefacción

El compresor Dual Inverter maximiza la potencia de la bomba de calor en modo turbo con un tiempo de calefacción hasta un 30 % más rápido cuando el tanque se ha vaciado por completo que en el funcionamiento en modo automático.



Calentamiento rápido y potente del agua

El modo turbo puede funcionar a altas velocidades (de hasta 80 Hz) haciendo uso además del apoyo eléctrico. La temperatura objetivo del depósito se alcanzará un 30 % más rápido en el modo turbo que en el modo auto. Es más, el modo turbo puede recuperar el agua a unas temperaturas un 25 % más calientes que en el modo auto tras 1 hora desde un depósito vacío.

* Los datos se basan en ensayos y simulaciones de carácter interno de LG.

* Los datos dependen de las condiciones experimentales, por lo que cambian en virtud del entorno de uso.

Funcionamiento continuado

Las dos fuentes de calor: dos resistencias eléctricas (uso alterno, no simultáneo) y la bomba de calor se complementan perfectamente entre sí. Si una de las resistencias o la bomba de calor fallan, la otra fuente de calor permite el funcionamiento alternativo.



**Calefacción
ininterrumpida**



Funcionamiento con bajo nivel sonoro

Mediante el motor BLDC y el compresor Dual Inverter, el ruido queda reducido a 53 dB(A) (potencia acústica) y proporciona un ambiente confortable, incluso en escenarios de instalación en interiores.



Funcionamiento con bajo nivel sonoro

Mediante el motor del ventilador BLDC y el compresor Dual Inverter, el ruido se reduce a 53 dB(A) y se crea un ambiente confortable incluso en escenarios de instalación en interiores.

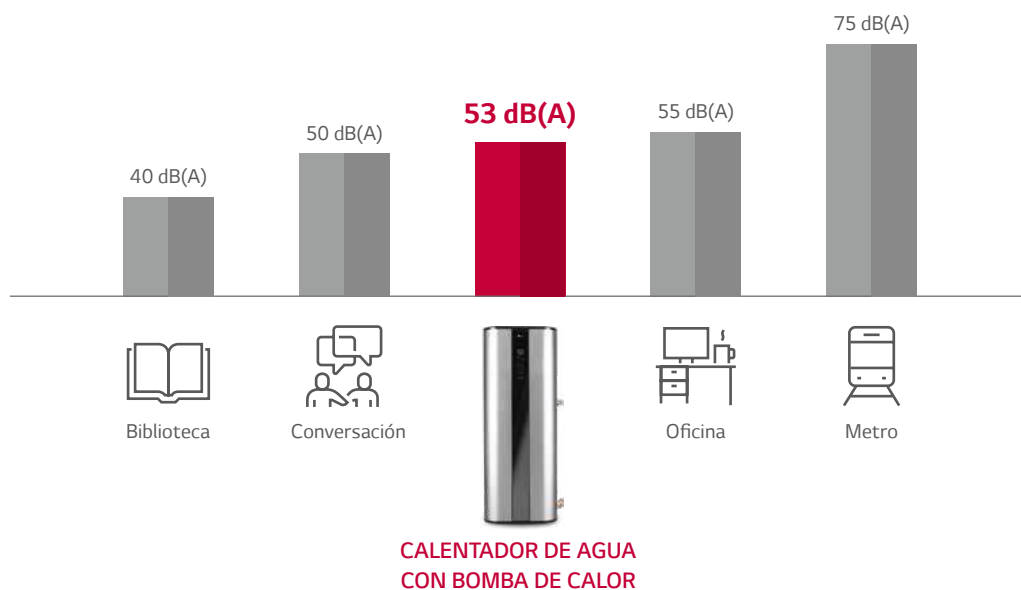

* La presión acústica es de 38 dB(A) sobre la base de ensayos internos de LG.

* Los datos se basan en ensayos internos de LG (potencia acústica).

* Los datos se basan en ensayos y simulaciones de carácter interno de LG.

* Los datos dependen de las condiciones experimentales, por lo que cambian en virtud del entorno de uso.

THERMA V™ BOMBA DE CALOR DE ACS

Varios modos de funcionamiento

La bomba de calor de inversión de ACS de LG puede funcionar en 4 modos diferentes para condiciones distintas.

	
Bomba de calor Calentamiento del agua con la función de bomba de calor	Turbo Se fortalece el uso de la resistencia para calentar el agua más rápidamente
	
Automático Controla automáticamente las funciones de bomba de calor y resistencia para un rendimiento óptimo	Vacaciones Mantiene el depósito a 20°C mientras estas fuera de casa durante las vacaciones



Funcionamiento



Uso del control básico

Pantalla

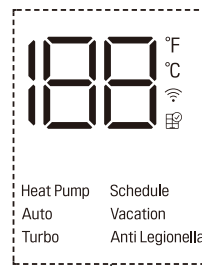

2 Pantalla

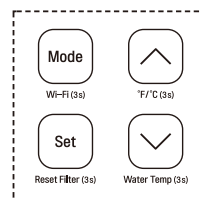

1 Botón

Botón	Pantalla	Descripción
Mode	Heat Pump	Seleccionar el modo de bomba de calor.
	Auto	Seleccionar el modo Automático.
	Turbo	Seleccionar el modo Turbo.
	Vacation	Seleccionar el modo Vacaciones.
-	Schedule	Programa solo en la aplicación LG ThinQ.
-	Anti Legionella	Seleccionar el modo Antilegionela.
Set	-	Establecer la temperatura deseada del agua.
Up/Down	18.8	Ajustar la temperatura deseada del agua.
Wi-Fi (3s)	Wi-Fi	Activar la conexión Wi-Fi.
Reset Filter (3s)	Filter	Restablecer la alarma de filtro.
°F/°C (3s)	°F / °C	Cambiar la unidad entre °F y °C.
Water Temp (3s)	18.8	Mostrar la temperatura del agua actual durante 3 segundos.

Control inteligente

Con la aplicación para smartphone de LG, ThinQ, los usuarios pueden controlar y monitorizar con facilidad la bomba de calor, comprobar las temperaturas actuales del agua y establecer programaciones de funcionamiento, entre otros.



Wi-Fi integrada

Puede controlar la aplicación ThinQ de LG para comprobar información como la temperatura actual del agua y el modo de funcionamiento, entre otros.



Diagnóstico inteligente

El diagnóstico inteligente permite al usuario comprobar cómodamente la configuración, instalación, resolución de problemas y otra información directamente desde un smartphone.



Comprobación y monitorización sencillas

Unos mensajes de error comprensibles hacen que detectar una solución y ponerse en contacto con el centro de servicio sea una tarea sencilla y cómoda.



HERMA V™

BOMBA DE CALOR DE ACS

powered by

DUAL Inverter Compressor™

DUAL Inverter Compressor™ de LG ahorra energía con un amplio rango de funcionamiento con ahorro energético. También, en el modo de funcionamiento máx., produce potencia calorífica, para ejecutar un calentamiento más silencioso y eficiente.



Dual Inverter de velocidad variable

Un motor compresor con una frecuencia rotacional eficiente en términos de energía y una mayor capacidad para una refrigeración volumétrica más rápida con respecto a un compresor no inverter convencional.

Mejora de la fiabilidad del producto

Debido a que los sistemas rotatorios se equilibran mutuamente mientras rotan a gran velocidad, se reduce el ruido de modo drástico en comparación con los zarandeos de un compresor rotatorio individual. La reducción de la vibración disminuye la posibilidad de que se produzcan roturas en los conductos circundantes.

* Los datos se basan en ensayos y simulaciones de carácter interno de LG.

* Los datos dependen de las condiciones experimentales, por lo que cambian en virtud del entorno de uso.

Instalación rápida y sencilla

La tubería de entrada y salida de una sola dirección de la máquina y la facilidad de conexión del cableado en la caja de empalmes permiten una instalación rápida y sencilla. Es más, la aplicación LG ThinQ dota de programas alarma de inspección y autodiagnóstico, para dar lugar a un mantenimiento más apropiado.



Especificación del producto

Modelo de ventas			WH20S	WH27S
Modelo de fábrica			R5TT20F-SA1	R5TT27F-SAO
Capacidad	Volumen (nominal)		200L	270L
Eficiencia energética ¹⁾	COP (7 °C / 15 °C)		3,30 / 3,50	3,45 / 3,85
Consumo energético	Consumo energético anual (7 °C / 15 °C)	kWh	756 / 709	712 / 646
Perfil de carga			L	L
Entrada de alimentación	Potencia de elemento superior (230 V)	kW	2	2
	Potencia de elemento inferior (230 V)	kW	2	2
Clase de eficiencia energética (7 °C / 15 °C)		-	A+ / A+	A+ / A++ ²⁾
Alimentación		V, Ø, Hz	230 / 1 / 50	230 / 1 / 50
Rango de tensión disponible		V	195 - 265	195 - 265
Modo de funcionamiento			Turbo/Automático/Bomba de calor/ Vacaciones	Turbo/Automático/Bomba de calor/ Vacaciones
Caudal de aire	Alta / Media	m ³ /min	6,7 / 4,4	6,7 / 4,4
	Alta / Media	CFM	236,6 / 155,4	236,6 / 155,4
Nivel de presión acústica	Automático	dB(A)+3	38	38
Nivel de potencia acústica		dB(A)	55	55
Dimensiones	Netas (ancho x alto x profundo)	mm	580 x 1.625 x 582	580 x 2.008 x 582
Peso	Neto	kg	100	119
Grosor nominal del aislante	Mín. / Máx.	mm	40 / 80	40 / 80
Rango de funcionamiento de la bomba de calor	Mín. / Máx.	°C DB	-5 / 48	-5 / 48
Código de color exterior		-	Plata de lujo	Plata de lujo
Compresor	Tipo	-	Dual inverter	Dual inverter
	Garantía	Año	10	10
	Fabricante	-	LG Electronics	LG Electronics
	Salida del motor	W	43	43
Presión de diseño (sistema)	Parte alta	-	2,0 MPa / 290 PSI	2,0 MPa / 290 PSI
	Parte baja	-	0,9 MPa / 130,5 PSI	0,9 MPa / 130,5 PSI
Presión de trabajo máx. (depósito de agua)		-	150 PSI (1.034 kPa)	150 PSI (1.034 kPa)
Interruptor		A	15	15
Conexión de agua de condensación	DI	mm	19, 12,7	19, 12,7
V40 (agua mezclada a 40 °C)		L	260	360
Refrigerante	Tipo	-	R134a	R134a
	Carga previa	kg	0,650	0,750
	GWP		1,430	1.430
	t-CO ₂ eq		0,930	1.073
Método de descongelación		-	Inversión de ciclo	Inversión de ciclo
Ánodo			ICCP	ICCP
Válvula de descarga TP		-	Sí	Sí
Ubicación de la conexión de agua		-	lateral	lateral
Tamaño de la conexión del agua		in	G ¾ M	G ¾ M
Indicador digital		-	Sí	Sí
Wi-Fi (LG ThinQ) ²⁾		-	Sí	Sí
Garantía del depósito		Año	10	10

1) Eficiencia energética del calentador de agua (en modo automático)

2) Función principal ThinQ

- Modo de funcionamiento (Bomba de calor automática, Turbo, Vacaciones, Programa), Ajuste de temperatura.
- Monitorización de la temperatura del agua caliente
- Alarma de punto de mantenimiento (filtro, varilla de ánodo, etc.)

* Este producto contiene gases fluorados de efecto invernadero (R134a).

* GWP: Potencial de calentamiento global

* t-CO₂eq: F-gas(kg)*GWP/1000

* Las especificaciones, el diseño y las características están sujetos a variaciones sin previo aviso.

GAMA

COMERCIAL

LG FREE COMBINATION

OTRAS GAMAS

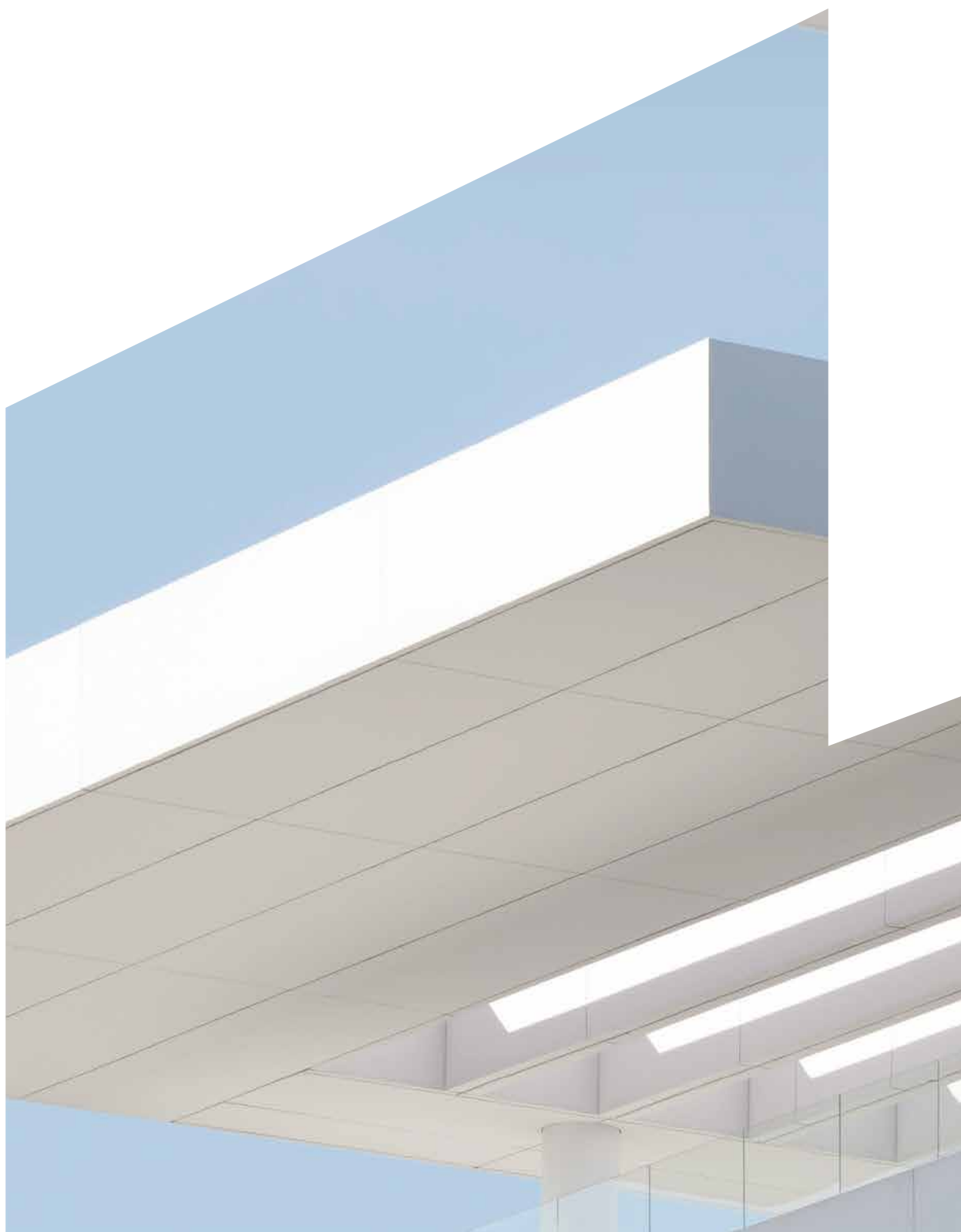



FREE COMBINATION





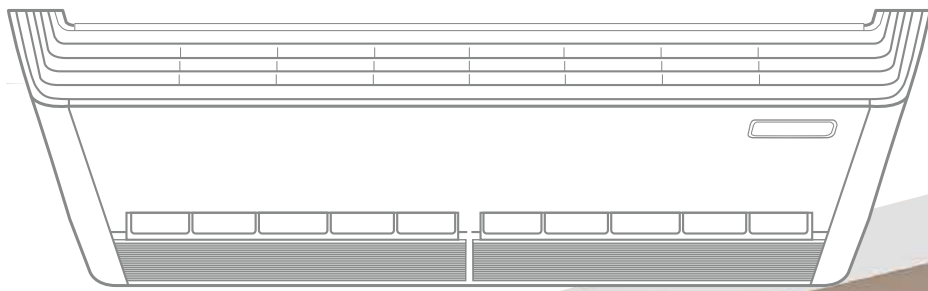









CASSETTES / ROUND / CONDUCTOS / TECHO / CONSOLA / PARED























High Efficiency (R32)

Confort+ (R32)

kBTU/h	Tipo kW	HIGH EFFICIENCY (R32)					CONFORT+ (R32)									
		Cassette	Conductos		Suspendido en el techo	Unidad exterior		Cassette	Round cassette	Conducto		Techo	Pared	Consola	Unidad exterior	
			Presión media	Baja silueta		1Ø	3Ø			Presión media	Baja silueta				1Ø	3Ø
9	2,5	 UT09FH NQ0			 UUA1 ULO		 CT09F NRO			 CL09F N50			 UQ09F NAO	 UUA1 ULO		
12	3,4	 UT12FH NQ0	 UM12FH N10	 UL12FH N50			 CT12F NRO			 CL12F N50			 UQ12F NAO	 UUA1 ULO		
18	5,0	 UT18FH NBO	 UM18FH N10	 UL18FH N30	 UV18FH N10	 UUB1 U20	 CT18F NQ0		 CM18F N10	 CL18F N60	 UV18F N10		 UQ18F NAO	 UUB1 U20		
24	6,8	 UT24FH NAO	 UM24FH N20		 UV24FH N20	 UUC1 U40	 CT24F NBO		 CM24F N10	 CL24F N30	 UV24F N10			 UUC1 U40		
30	8,0	 UT30FH NAO	 UM30FH N20		 UV30FH N20		 UT30F NBO		 UM30F N10		 UV30F N10	 US30F NRO		 UUC1 U40		
36	9,5	 UT36FH NAO	 UM36FH N30		 UV36FH N20		 UT36F NAO	 UT36F NYO	 UM36F N20		 UV36F N20	 US36F NRO				
42	12,0	 UT42FH NAO	 UM42FH N30		 UV42FH N20	 UUD1 U30	 UT42F NAO		 UM42F N20		 UV42F N20			 UUD1 U30	 UUD3 U30	
48	13,4	 UT48FH NAO	 UM48FH N30			 UUD1 U30	 UT48F NAO	 UT48F NYO	 UM48F N30		 UV48F N20			 UUD1 U30	 UUD3 U30	
60	14,6	 UT60FH NAO					 UT60F NAO		 UM60F N30		 UV60F N20					

Confort (R32)

CONFORT (R32)							
kBTU/h	Tipo kW	Cassette	Conductos		Suspendido en el techo	Montado en pared	ODU
			Presión media	Baja silueta			1Ø
9	2,5						
12	3,4						
18	5,0	 CT18F NQ0	 CM18F N10	 CL18F N60	 UV18F N10		 UUA1 ULO
24	6,8	 CT24F NB0	 CM24F N10	 CL24F N30	 UV24F N10		 UUB1 U20
30	8,0	 UT30F NB0	 UM30F N10		 UV30F N10	 US30F NR0	
36	9,5	 UT36F NA0	 UM36F N20		 UV36F N20	 US36F NR0	 UUC1 U40
42	12,0						
48	13,4						
60	14,6						

VISIÓN GENERAL DE LAS CARACTERÍSTICAS

CATEGORÍA		HIGH EFFICIENCY (R32)								
kBTU/h		9	12	18	24	30	36	42	48	60
kW		2,5	3,4	5,0	6,8	8,0	9,5	12,0	13,4	14,6
Eficiencia energética superior	Comp. BLDC y motor del ventilador	•	•	•	•	•	•	•	•	•
	Cert. Eurovent	•	•	•	•	•	•	•	•	•
	SEER / SCOP de alta eficiencia	•	•	•	•	•	•	•	•	•
	Control de tensión variable	•	•	•	•	•	•	•	•	•
	Aleta de rejilla amplia	•	•	•	•	•	•	•	•	•
	Recorrido del intercambiador de calor optimizado			•	•	•	•	•	•	•
	Inicio con ahorro energético	•	•	•	•	•	•	•	•	•
	Control de los picos de consumo			•	•	•	•	•	•	•
	Modo Bloqueo	•*	•*	•	•	•	•	•	•	•
	Modo Espera	•	•	•	•	•	•	•	•	•
Entorno confortable	Refrigeración confortable con el sensor de humedad**			•	•	•	•	•	•	•
	Funcionamiento nocturno silencioso			•	•	•	•	•	•	•
	Funcionamiento en refrigeración continua	•	•	•	•	•	•	•	•	•
Rendimiento y eficiencia de alta calidad	Funcionamiento rápido y fiable	•	•	•	•	•	•	•	•	•
	Compresor R1						•	•	•	•
	Black Fin resistente a la corrosión	•	•	•	•	•	•	•	•	•
	Instalación de conducto largo	•	•	•	•	•	•	•	•	•
Cómodo sistema de control	LG ThinQ***	•	•	•	•	•	•	•	•	•
	Control sencillo (conexión PI-485)	•	•	•	•	•	•	•	•	•
	1 punto Entrada externa****	•	•	•	•	•	•	•	•	•
	Funcionamiento forzado de la refrigeración			•	•	•	•	•	•	•
	LG MV móvil	•	•	•	•	•	•	•	•	•
	Programa semanal*****	•	•	•	•	•	•	•	•	•
Aplicación mejorada	Conexión Synchro									
	Conexión con AHU			•	•	•	•	•	•	•

* Con controlador PREMTB001 / PREMTBB01 / PREMTB100 / PREMTBB10

** Disponible solo para los modelos de cassette montados en techo (840 x 840), suspendidos en el techo o de consola.

*** Disponible con módem Wi-Fi de LG (PWFMD200), para conectar a la unidad de interior.

**** Disponible excepto para unidades montadas en pared.

***** La función de programación semanal es accesible mediante el control remoto por cable.

VISIÓN GENERAL DE LAS CARACTERÍSTICAS

GAMMA COMERCIAL

LG FREE COMBINATION

CATEGORÍA		CONFORT+ (R32)									CONFORT (R32)			
kBTU/h		9	12	18	24	30	36	42	48	60	18	24	30	36
kW		2,5	3,4	5,0	6,8	8,0	9,5	12,0	13,4	14,6	5,0	6,8	8,0	9,5
Eficiencia energética superior	Comp. BLDC y motor del ventilador	•	•	•	•	•	•	•	•	•	•	•	•	•
	Cert. Eurovent	•	•	•	•	•	•	•	•	•	•	•	•	•
	SEER / SCOP de alta eficiencia	•	•	•	•	•	•	•	•	•	•	•	•	•
	Control de tensión variable	•	•	•	•	•	•	•	•	•	•	•	•	•
	Aleta de rejilla amplia	•	•	•	•	•	•	•	•	•	•	•	•	•
	Recorrido del intercambiador de calor optimizado			•	•	•	•	•	•	•		•	•	•
	Inicio con ahorro energético	•	•	•	•	•	•	•	•	•	•	•	•	•
	Control de los picos de consumo			•	•	•	•	•	•	•		•	•	•
	Modo Bloqueo	•*	•*	•	•	•	•	•	•	•	•	•*	•	•
	Modo Espera	•	•	•	•	•	•	•	•	•	•	•	•	•
Entorno confortable	Refrigeración confortable con el sensor de humedad**	•	•	•	•	•	•	•	•	•	•	•	•	•
	Funcionamiento nocturno silencioso			•	•	•	•	•	•			•	•	•
	Funcionamiento en refrigeración continua	•	•	•	•	•	•	•	•	•				
Rendimiento y eficiencia de alta calidad	Funcionamiento rápido y fiable	•	•	•	•	•	•	•	•	•	•	•	•	•
	Compresor R1						•	•	•	•				
	Black Fin resistente a la corrosión	•*	•	•	•	•	•	•	•	•	•	•	•	•
	Instalación de conducto largo	•	•	•	•	•	•	•	•	•	•	•	•	•
Cómodo sistema de control	LG ThinQ***	•	•	•	•	•	•	•	•	•	•	•	•	•
	Control sencillo (conexión PI-485)	•	•	•	•	•	•	•	•	•	•	•	•	•
	Entrada externa de 1 punto****	•	•	•	•	•	•	•	•	•	•	•	•	•
	Funcionamiento forzado de la refrigeración			•	•	•	•	•	•	•		•	•	•
	LG MV móvil	•	•	•	•	•	•	•	•	•	•	•	•	•
	Programa semanal*****	•	•	•	•	•	•	•	•	•	•	•	•	•
Aplicación mejorada	Conexión Synchro						•	•	•	•				
	Conexión con AHU			•	•	•	•	•	•	•		•	•	•

* Con controlador PREMTB001 / PREMTBB01 / PREMTB100 / PREMTBB10

** Disponible solo para los modelos de cassette montados en techo (840 × 840), suspendidos en el techo o de consola.

*** Disponible con módem Wi-Fi de LG (PWFMD200), para conectar a la unidad de interior.











**** Disponible excepto para unidades montadas en pared.

***** La función de programación semanal es accesible mediante el control remoto por cable.

Alineación triple para un montaje adecuado a cada lugar

El consumidor cuenta con varias opciones para decantarse por un modelo que responda a las condiciones deseadas.

HIGH EFFICIENCY	CONFORT+	CONFORT
  (13 conjuntos) (12 conjuntos) (7 conjuntos)	  (13 conjuntos) (15 conjuntos) (11 conjuntos)  (4 conjuntos) (3 conjuntos) (3 conjuntos)	  (4 conjuntos) (6 conjuntos) (4 conjuntos)  (2 conjuntos)
32 conjuntos en total	53 conjuntos en total	16 conjuntos en total

Alineación	Descripción	9k (2,5 kW)	12k (3,4 kW)	18k (5,0 kW)	24k (6,8 kW)	30k (8,0 kW)	36k (9,5 kW)	42k (12,0 kW)	48k (13,4 kW)	60k (14,6 kW)
High Efficiency (R32) SEER A+++ - A+	Alto rendimiento - Apto para funciones de alta calidad. - Longitud máxima de las tuberías de hasta 85 m*. - Sensor de detección del suelo (por defecto). - Amplio rango de funcionamiento de refrigeración (-20 °C ~ 52 °C) y 100 % de capacidad con 48 °C*. - Amplio rango de funcionamiento de calefacción (-25 °C ~ 18 °C) y 100 % de capacidad con -15°C*.									
Confort+ (R32) SEER A+ - A	Amplio abanico de aplicaciones comerciales - Apto para un amplio abanico de aplicaciones comerciales. - Longitud máxima de las tuberías de hasta 85m*. - Función de sincronización por encima del modelo de 36k (máx. 4 IDU). - Sensor de detección del suelo y módem Wi-Fi (opcional). - Amplio rango de funcionamiento de refrigeración (-20 °C ~ 52 °C)*. - Amplio rango de funcionamiento de calefacción (-25 °C ~ 18 °C)*.									
Confort (R32) SEER A+ - A	Compacto y rentable - Apto para ambientes concurridos y tiendas pequeñas. - Muy compacto y de fácil instalación. - Longitud máxima de las tuberías de hasta 50 m* . - Sensor de detección del suelo y módem Wi-Fi (opcional). - Rango de funcionamiento de la refrigeración (-20 °C ~ 50 °C)*. - Rango de funcionamiento de la calefacción (-15 °C ~ 18 °C)*.									

* Esta especificación puede diferir según el modelo o la combinación.

High Efficiency: Alto rendimiento con un menor consumo energético



- Ahorro de energía
Clase SEER: A+++ - A++
- Alta capacidad de calefacción en condiciones de baja temperatura ambiente
17% más que Confort+
- Alta capacidad de refrigeración en condiciones de sobrecarga
7% más que Confort+

* Esta especificación puede diferir según el modelo o la combinación.

Confort+: Aplicación extensiva con una variada gama de diseños



- Instalación flexible
Longitud máx. de las tuberías de hasta 85 m*
- Amplio rango de funcionamiento
Refrigeración (temp. húmeda): -20 - 52 °C*
Calefacción (temp. húmeda): -25 - 18 °C*
- Ahorro de energía
Clase SEER: A++ - A+

* Esta especificación puede diferir según el modelo o la combinación.

Confort: Maximice el uso del espacio gracias a su tamaño compacto



- Tamaño compacto
Unidad de exterior más pequeña
- Ahorro de energía
Clase SEER: A++ - A+
- Instalación flexible
Longitud máx. de las tuberías de hasta 50 m*

* Esta especificación puede diferir según el modelo o la combinación.

Free Combination



Especificaciones únicas

LG Single Split cuenta con unas características únicas (Rendimiento / Instalación / Comodidad) para cada línea de productos.























































































































Características	High Efficiency	Confort+	Confort
	Alto rendimiento	Amplio abanico de aplicaciones comerciales	Compacto y rentable
Rendimiento	Clase SEER	A+++ - A+	A++ - A
	Capacidad de refrigeración* a 48 °C	112 %	105 %
	Capacidad de calefacción* a -15 °C	124 %	107 %
	Rango de funcionamiento* (refrigeración, temp. seca)	-20 - 50 °C	
	Rango de funcionamiento* (calefacción, temp. húmeda)	-20 - 18 °C	
Instalación	Longitud máx. de la tubería*	85 m	
	Capacidad de refrigeración* a 50 m	113 %	109 %
	Bomba de drenaje (cassette)	●	●
	Bomba de drenaje (conducto media presión)	●	Accesorio
Comodidad	Control de la humedad (cassette, suspendido, consola)	●	●
	Wi-Fi (cassette)	Accesorio	Accesorio
	Detección de suelo (cassette)	Accesorio	Accesorio
	Purificación del aire (cassette)	Accesorio	Accesorio
	Detección de personas (cassette)	Accesorio	Accesorio
Otros	Aplicación Syncrho	N/A	N/A
	Aplicación de kit com. AHU	18k ↑	24k ↑

* Con base en datos de ensayos internos con el modelo de 6,8 kW (en comparación con el modelo 19Y Confort+)

* Esta especificación puede diferir según el modelo o la combinación.

Amplia gama de productos

LG single split amplia de dos categorías a tres categorías, incluyendo diversos tipos de unidades interiores.

kW		Tipo	2,5	3,4	5	6,8	8	9,5	12	13,4	14,6		
kBTU/h		Tipo	9	12	18	24	30	36	42	48	60		
Single Split	Unidades de exterior							 UUD1 UUD3					
													
	 Cassette												
													
													
	 Cassette round												
	Conducto	 Media presión											
													
													
		 Baja silueta											
													
													
 Suspendido en el techo													
													
													
 Consola													
													
Montado en pared													
													

● High Efficiency / ● Confort+ / ● Confort

POR QUÉ LG SINGLE SPLIT

GAMMA COMERCIAL

LG FREE COMBINATION

Disfrute de una nueva categoría de aire puro

UVnano™ Filter Box

para conductos

La caja de filtro UVnano de LG tiene la capacidad práctica de generar un ambiente interior seguro, al capturar y eliminar varias sustancias dañinas, como partículas ultrafinas de polvo, bacterias o virus en forma de microgotas.



Funcionamiento de la purificación de aire



1) Con base en el ensayo llevado a cabo por TÜV Rheinland de acuerdo con la metodología de ensayo de LG, de conformidad con la ISO 20743, elimina en un 99,99% *Staphylococcus aureus*, *Staphylococcus epidermidis* y *Klebsiella pneumoniae*, tras la exposición a luces LED de rayos UV durante 4 horas (modelos utilizados en el ensayo: PBM13M3UA0, PBM13M2UA0, PBM13M1UA0).

2) Con base en el ensayo llevado a cabo por KCL (Korea Conformity Laboratories) de conformidad con la ISO 16890.



Certificación



Informe de pruebas certificado

La esterilización del módulo LED UV incorporado del modelo de prueba (PBM13M3UA0) tiene una eficacia promedio del 99,99% frente a bacterias en los puntos de medición del filtro previo en las condiciones preparadas para el ensayo.

**Ensayo a cargo de TÜV Rheinland Standard



Informe de pruebas certificado

La esterilización del módulo LED UV incorporado del modelo de prueba (PBM13M3UA0) tiene una eficacia del 99,99% frente a virus (Phi X 174) en los puntos de medición del filtro previo en las condiciones preparadas para el ensayo.

**Ensayo a cargo de TÜV Rheinland Standard

Filtro del 65% ePM₁

Tasa de la capacidad de filtrado de ePM₁ del 65%, de acuerdo con la ISO 16890.



Informe de pruebas certificado



Comparación de clases de filtros

EN 779 Clase de filtro	ISO 16890 (Eficacia promedio)				ASHRAE 52.2 Tasa de filtro
	ePM ₁	ePM _{2,5}	ePM ₁₀	Grueso	
G1	-	-	-	-	MERV 1-4
G2	-	-	-	30% - 50%	MERV 1-4
G3	-	-	-	45% - 65%	MERV 5
G4	-	-	-	60% - 85%	MERV 6-8
M5	5% - 35%	10% - 45%	40% - 70%	80% - 95%	MERV 8-10
M6	10% - 40%	20% - 50%	45% - 80%	> 90%	MERV 9-13
F7	40% - 65%	50% - 75%	80% - 90%	> 95%	MERV 13-14
F8	65% - 90%	75% - 95%	90% - 100%	> 95%	MERV 14-15
F9	80% - 90%	85% - 95%	90% - 100%	> 95%	MERV 16

** Ensayo realizado por KCL (Korea Conformity Laboratories).

- * El estándar ISO 16890 contiene procedimientos de evaluación en laboratorio, para simular de un modo más realista las condiciones de funcionamiento sobre el terreno, sustituyendo a la clasificación de filtros G1-F9 del estándar EN 779 con un sistema de clasificación basado en grupos particulares del tipo PM1, PM2,5 y PM10.
- * A diferencia del estándar EN 779, que especifica las clases de filtros, el estándar ISO 16890 recoge una clasificación de acuerdo con grupos de filtros, evaluando el rendimiento de un filtro a partir de su capacidad de retención de partículas de 0,3 µm a 10 µm de tamaño. El grupo de filtros PM1 comprende tamaños de partículas de ≤ 1,0 µm; el PM 2,5 incluye partículas de ≤ 2,5µm, y el PM10 cubre tamaños de partículas de ≤ 10 µm.
- * La eficacia mínima está definida como la eficacia lograda tras una descarga electrostática del filtro antes del ensayo.
- * La eficacia promedio se calcula haciendo una media de los distintos grados de eficacia en estado no tratado (antes de la descarga electrostática) y en estado descargado.

SEER / SCOP

La tecnología punta de LG alcanza una eficiencia energética puntera.



Clase SEER / SCOP

kW	2,5	3,4	5,0	6,8	8,0	9,5	Promedio
SEER	7,0	6,8	7,6	8,5	7,8	7,6	7,6
	A++	A++	A++	A+++	A++	A++	A++
SCOP	4,0	4,0	4,4	4,8	4,8	4,5	4,4
	A+	A+	A+	A++	A++	A+	A+

*Estos valores tienen base en el modelo de cassette de techo de alta eficiencia y pueden cambiar según la combinación de que se trate.

Etiqueta energética de la UE

	SEER	SCOP
A+++	SEER ≥ 8,5	SCOP ≥ 5,1
A++	6,1 ≤ SEER < 8,5	4,6 ≤ SCOP < 5,1
A+	5,6 ≤ SEER < 6,1	4,0 ≤ SCOP < 4,6
A	5,1 ≤ SEER < 5,6	3,4 ≤ SCOP < 4,0
B	4,6 ≤ SEER < 5,1	3,1 ≤ SCOP < 3,4
C	4,1 ≤ SEER < 4,6	2,8 ≤ SCOP < 3,1
Profundo	3,6 ≤ SEER < 4,1	2,5 ≤ SCOP < 2,8

* Con base en el cassette de techo (6,8 kW)

Ahorro de energía

Los aires acondicionados comerciales de LG modifican automáticamente la temperatura del aire de descarga, mediante el control de la temperatura del refrigerante, a partir de la diferencia entre la temperatura interior y la temperatura interior que se pretende conseguir. Si la diferencia de temperatura se reduce durante el funcionamiento de la refrigeración, la temperatura de evaporación aumentará. Así se consigue una comodidad mejorada y se reduce el consumo energético.

Cómodo aire de interior

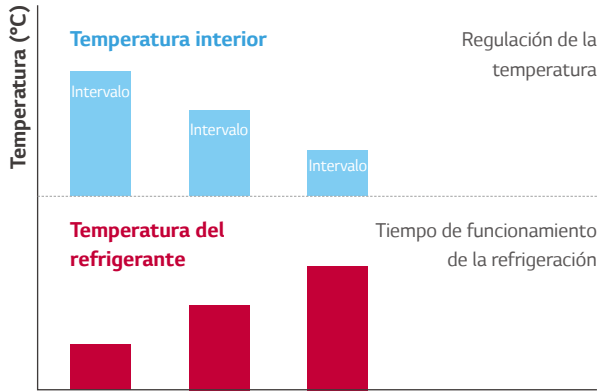

Ahorro de energía

Temperatura del refrigerante (en evaporación)

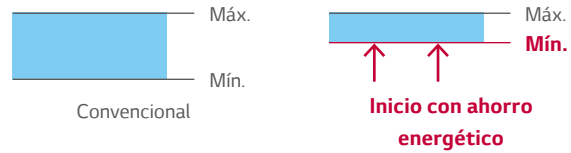

Temperatura del refrigerante (en condensación)

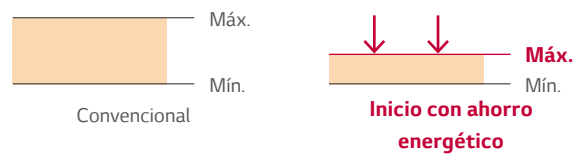

Control de los picos de consumo

La función de control de los picos de consumo evita que el aire acondicionado se desempeñe al máximo de su nivel, manteniendo al mismo tiempo los ajustes actuales del sistema, para reducir así el consumo energético. Esta función ayuda a minimizar los costes de energía en los momentos en que hay picos de consumo eléctrico, esos en que la factura de la luz resulta mucho más abultada.

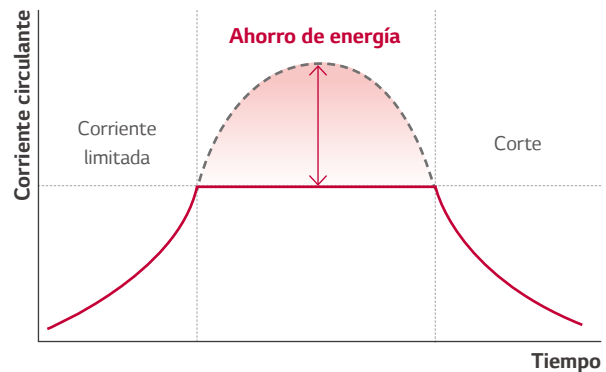

Bloqueo del modo

Ajuste el modo de funcionamiento a solo refrigeración o a solo calefacción ajustando el control remoto por cable o con el interruptor DIP, para evitar el funcionamiento combinado de la refrigeración y la calefacción. (Algunos modelos requieren de un control remoto por cable para la función de modo bloqueado, de acuerdo con la tabla resumen de características)

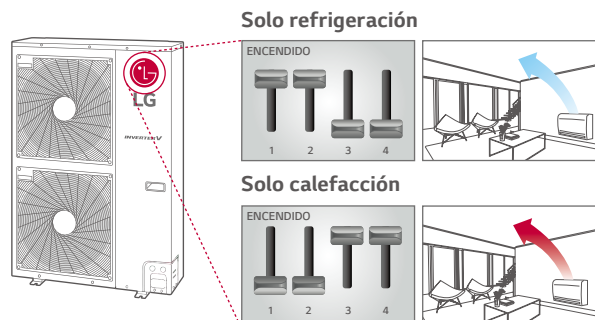

Comodidad gracias a los sensores de temperatura y humedad

Gracias al Dual Sensing Control, los aires acondicionados pueden proporcionar a los consumidores un cómodo ambiente de interior en un abrir y cerrar de ojos.



Al detectar tanto la temperatura como la humedad, esta función ayuda a evitar una refrigeración excesiva y la deshumidificación, maximizando la comodidad.

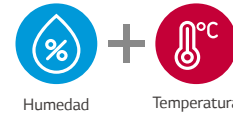

* La refrigeración con comodidad se aplica a los tipos de cassette de techo, suspendido en el techo y de consola - No se aplica a los modelos de cassette de poca capacidad. (UT09FH, UT12FH, CT09F, CT12F, CT18F)

Verano seco

Durante una temporada de verano seca, el sistema detecta los niveles reducidos de humedad y reduce la tasa de funcionamiento, de manera que la humedad se incremente y se dé lugar a un ambiente más cómodo y a un funcionamiento con mayor eficiencia energética.

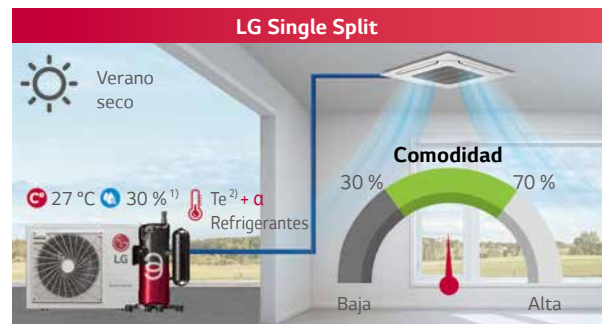
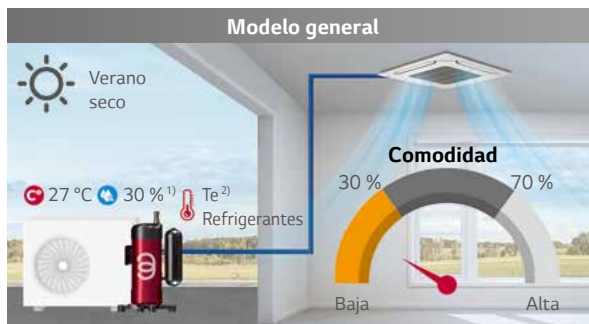

- **Ambiente desconfortable**
Eliminación excesiva del calor latente sin tener en cuenta la humedad
- **Desperdicio de energía**
Se elimina el calor latente de forma innecesaria

- **Ambiente cómodo**
Al hacer que la estancia esté menos seca
- **Incremento de la eficiencia energética**
Proporciona una refrigeración optimizada y ahorra energía al tener en cuenta la humedad

* Condiciones de humedad: Baja (< 30 %), Confort+ (30 ~ 70 %)
1) Situación de interior 2) Temperatura de evaporación

Verano húmedo

Durante una temporada de verano húmeda, el sistema detecta los niveles elevados de humedad y eleva la tasa de funcionamiento, de manera que la humedad se vea reducida rápidamente y se dé lugar a un ambiente de interior más cómodo.

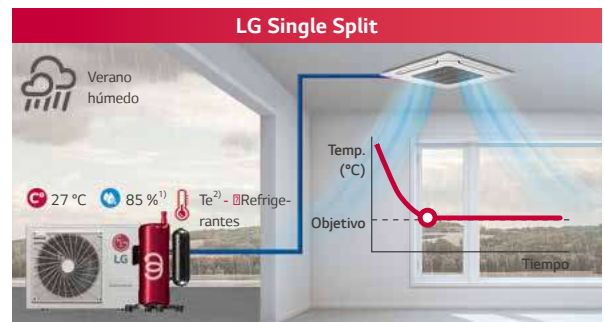
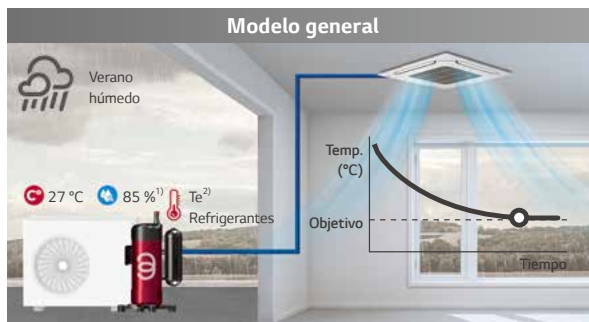

- **Ambiente desconfortable**
Eliminación general del calor latente sin tener en cuenta la humedad
- 1) Situación de interior 2) Temperatura de evaporación

- **Ambiente cómodo**
Eliminación rápida del calor latente con sensores de humedad

Funcionamiento nocturno silencioso

El funcionamiento nocturno silencioso sirve para reducir los niveles de ruido en las horas nocturnas, con solo dar al interruptor DIP del PCB de la unidad exterior.

Hasta 8 dB(A)*

Niveles de sonido

8 horas

Carga máx

Funcionamiento nocturno silencioso

Encendido 9 horas

* Consulte el manual de instalación para más detalles.
(Método de configuración, tiempo de funcionamiento)

* Valor con base en el modelo de 14,6 kW.

Funcionamiento en refrigeración continua

LG Single Split tiene la capacidad de proporcionar una refrigeración continua a una baja temperatura ambiente (tan baja como -15 °C)

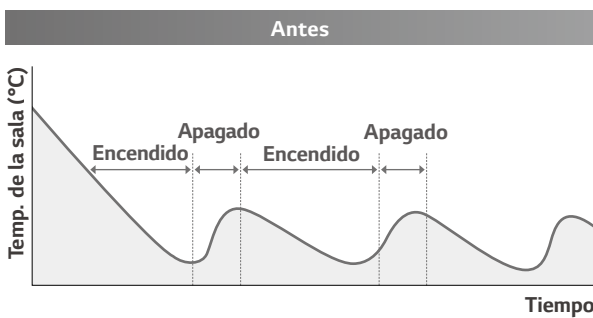

* Exterior -15 °C

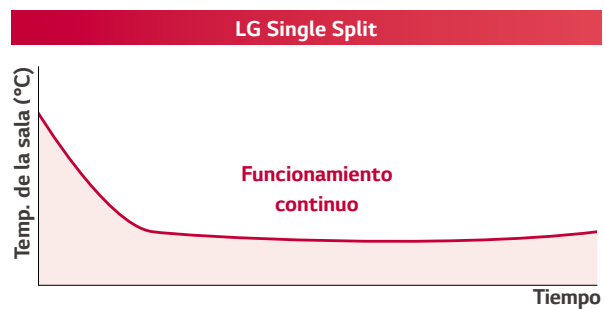

* Exterior -20 °C



* Con base en un modelo de soporte de 36k (anterior a 2019)



* Con base en un modelo de soporte de 36k (anterior a 2019)

Funcionamiento rápido y fiable

Mediante los sensores de presión y temperatura, se puede alcanzar la temperatura de interior deseada mucho más rápido.

- Respuesta rápida debida al sensor en marcha y preparado para el funcionamiento.
- Se alcanza el punto de rendimiento óptimo, al tiempo que se evitan daños en el compresor por causa de la compresión de líquidos o de falta de aceite.

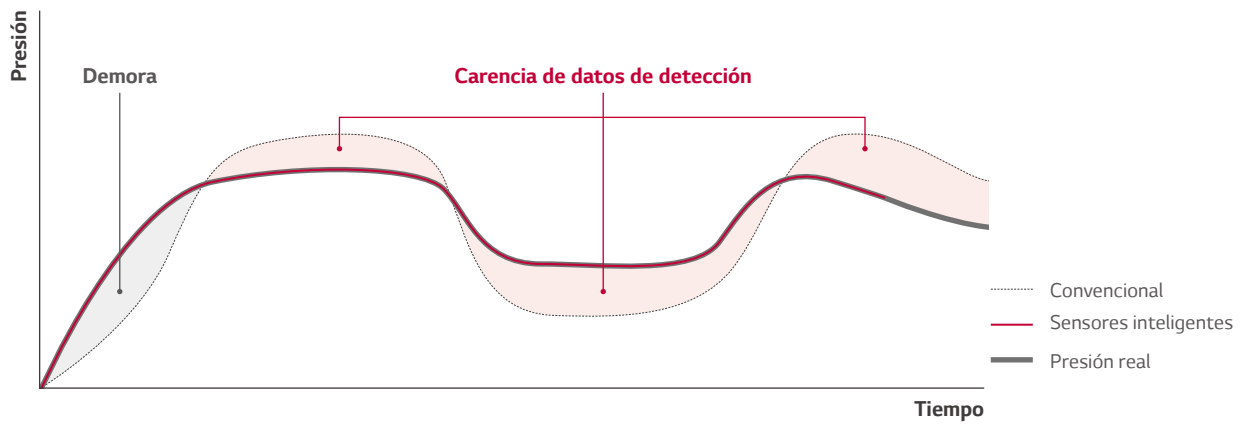
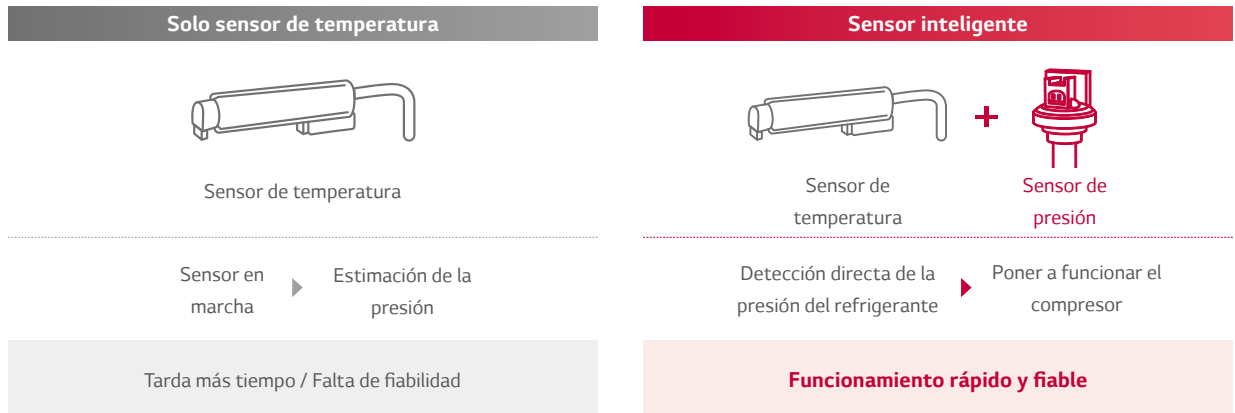

- Con detección de presión, la temperatura deseada se alcanza en un tiempo en un 30 % inferior para la refrigeración y en un 44 % para la calefacción.

Refrigeración

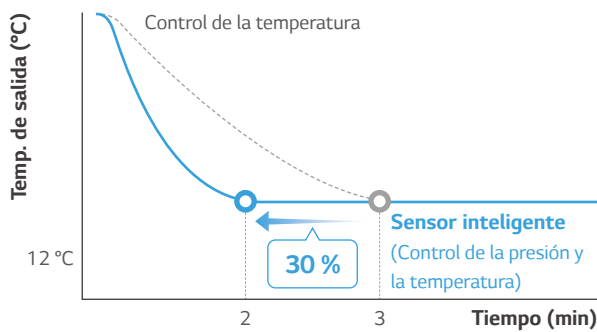

* Con base en datos de ensayos internos.

Calefacción

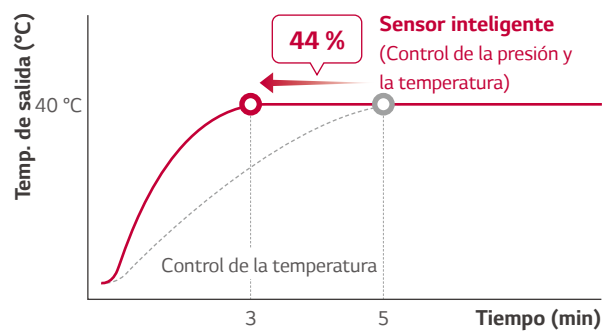

* Con base en datos de ensayos internos.

R1 Compressor™

El compresor R1 combina alta eficiencia y las propiedades de sonido reducido de los compresores scroll y la sencilla estructura de los compresores rotativos. Esta tecnología materializa un modelo alta eficiencia.

- Retorno del aceite centrífugo y guía de separación del aceite para reducir el aceite de descarga**
- Rango de funcionamiento ampliado (máx. 150 Hz)**
 - Mayor rendimiento de la refrigeración
- Estructura en torno a un eje y soportes en ambos extremos del eje**
 - Funcionamiento sólido del compresor asegurando una mayor durabilidad
- Compresión inferior y estructura simple**
 - Ruido y vibración reducidos (máx. 4 dB(A)↓)
 - Menos peso (20 %↓)
 - Fiabilidad superior

Compresor convencional

Scroll

Alta eficiencia / Sonido reducido (compresión continua, pero estructura compleja)

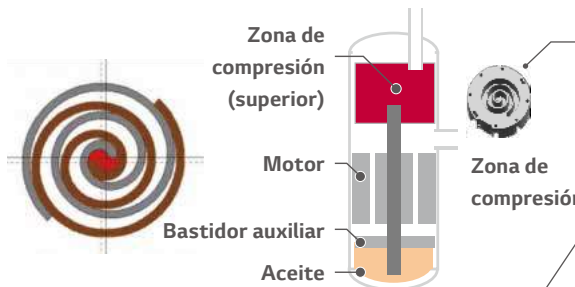

Rotativo

Estructura simple (compresión por 1 rotación)

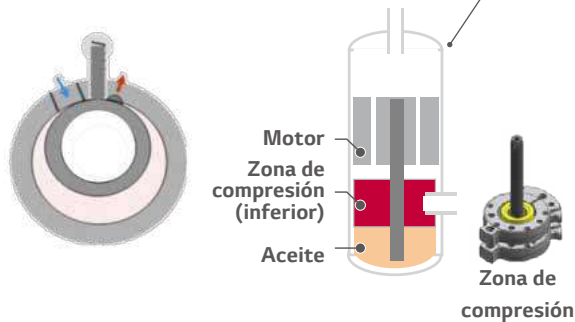

R1 Compressor™

Scroll revolucionario

Alta eficiencia / Estructura estable y simple



Funcionamiento ampliado (máx. 150 Hz)
 Ruido y vibración reducidos (máx. 4 dB(A)↓)
 Menos peso (20 %↓)

Black Fin resistente a la corrosión

El recubrimiento negro con resina epoxi proporciona una protección resistente contra diversas condiciones externas que dan lugar a corrosión, como la contaminación salina y la polución del aire, lo que incluye la emisión de gases de fábricas.

Vida útil más larga, menos costes de mantenimiento

Película hidrófila (caudal de agua)

El recubrimiento hidrofílico minimiza la aparición de humedades en la aleta.

Resina acrílica + epoxi + de melamina (resistentes a la corrosión)

El recubrimiento negro proporciona una potente protección frente a la corrosión

Aleta de aluminio

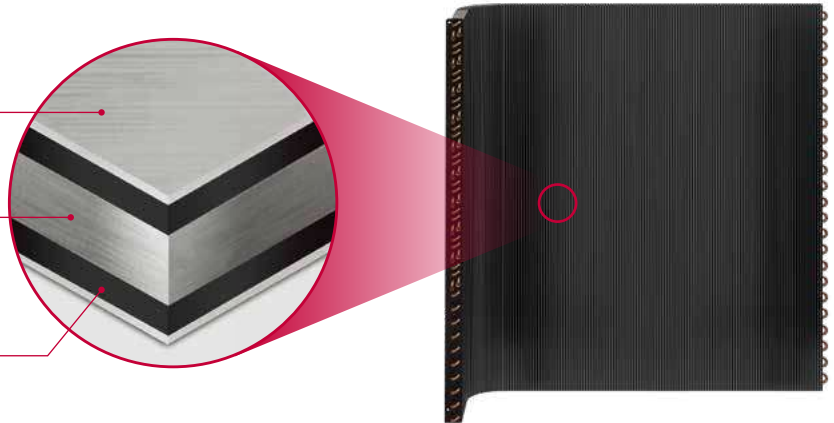

* El producto no está tratado en su integridad contra la corrosión. Para instalaciones cerca del mar, se ha de pedir un tratamiento adicional.

SST (ensayo con spray salínico)

Proceso de ensayo

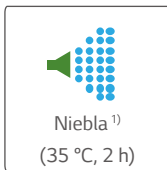

Niebla ¹⁾
(35 °C, 2 h)

× Proceso repetido

Proceso de ensayo llevado a cabo de acuerdo con la ISO 9227
1) Concentración de agua salada: Solución acuosa NaCl (5 %)

Resultado del ensayo (defectos en el 5 % del área en comparación con el momento de inicio)

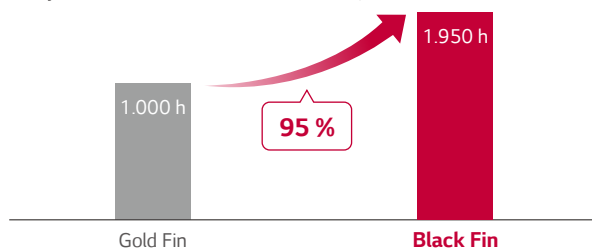

Material 100 % de cobre
para evitar la corrosión y las fugas de refrigerante

CCT (ensayo con corrosión cíclica)

Proceso de ensayo



Niebla ¹⁾
(35 °C, 2 h)



Seco
(70 °C, 2 h)



Húmedo ²⁾
(50 °C, 2 h)

× Proceso repetido

Proceso de ensayo llevado a cabo de acuerdo con la ISO 14933
1) Concentración de agua salada: Solución acuosa NaCl (5 %)
* Condición de seco cambiada: 60 °C, 4 h → 70 °C, 2 h
2) Agua desionizada

Resultado del ensayo (defectos en el 5 % del área en comparación con el momento de inicio)

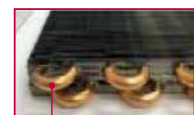
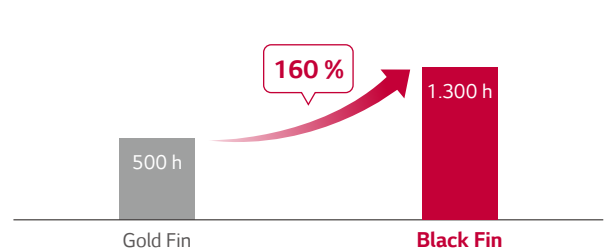

Material 100 % de cobre
para evitar la corrosión y las fugas de refrigerante

Grandes distancias frigoríficas

La longitud máxima de las tuberías de hasta 85 m y un desnivel de hasta 30 m dotan de flexibilidad para distintas situaciones y una instalación fácil.

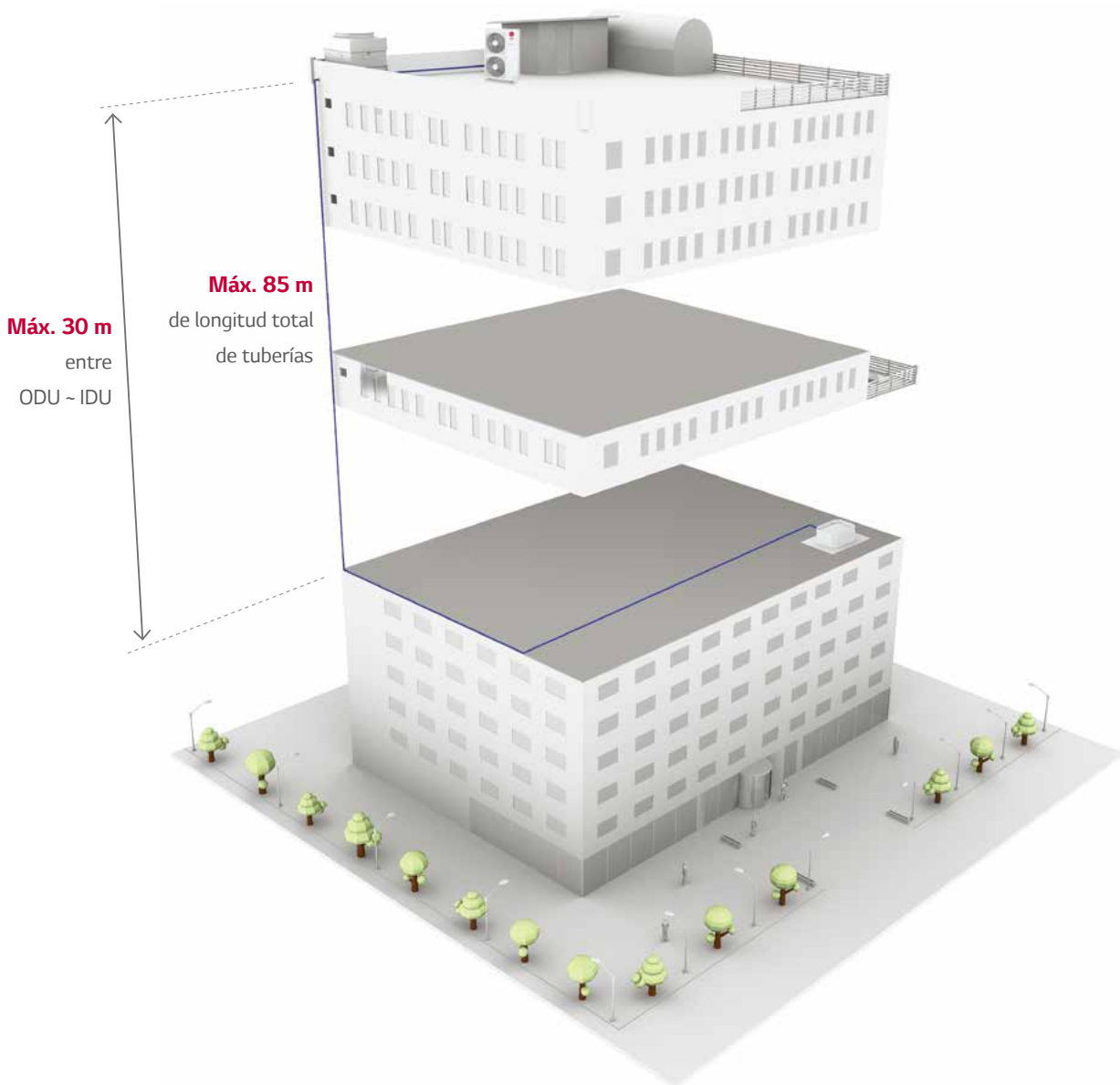

ALTO RENDIMIENTO Y EFICIENCIA

GAMMA COMERCIAL

LG FREE COMBINATION

CÓMODO SISTEMA DE CONTROL

LG ThinQ™

Los usuarios pueden controlar el aire acondicionado con un teléfono inteligente con Android o iOS y unos comandos de voz con ayuda del asistente de Google y de Alexa de Amazon.

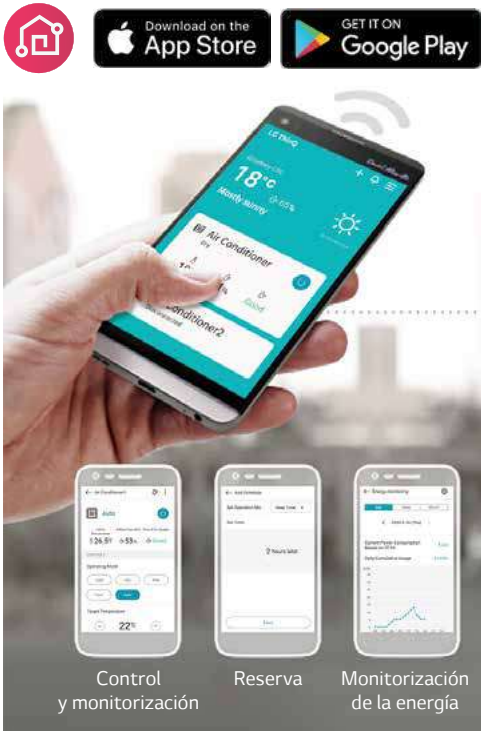

* Busque "LG ThinQ" en Google o en la tienda de Apple y luego descargue la aplicación.

* Para esta opción hace falta contar con un módem Wi-Fi (PWFMD200).

Acceda a su aire acondicionado en cualquier momento desde cualquier lugar



Funcionamiento sencillo para varias funciones

- Purificación del aire*
- Encendido/apagado*
- Selección de modo*
- Temperatura actual*
- Temperatura configurada*
- Velocidad del ventilador configurada*
- Control de lama

* El asistente de Google se vale de estas funciones

* En algunos países, el uso del sistema de asistencia de Google puede estar restringido.

- Países de comercialización: Alemania, Reino Unido, Irlanda, Austria, Suiza, Francia, España, Italia, Rusia, Noruega, Países Bajos, Portugal, Turquía, Suecia, Dinamarca

Integración en controles centrales LG

PI-485 es un dispositivo de puerta de enlace que habilita la comunicación entre las unidades de exterior de LG y control central de LG, como ACP o AC Smart.



*CN_PWR: Conector 220 V CA

* BUS_A y BUS_B: RS-485 (+) & (-)

Puerta de enlace PI 485 (PMNFP14A1)

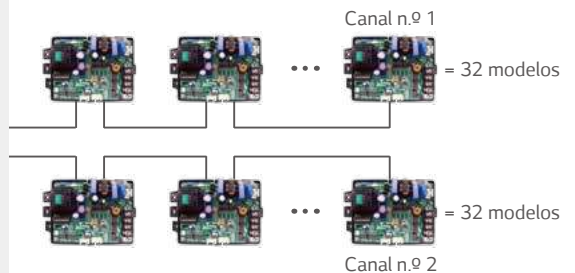

1 punto de entrada externo (control de encendido/apagado)

La unidad de interior se puede controlar a través de dispositivos externos sin contacto seco, de manera que los usuarios puedan ahorrarse costes de instalación.

Conexión directa entre una unidad de interior y dispositivos externos



* En caso de necesitar más funciones además del control del encendido/apagado, es necesario instalar un contacto seco.

Funcionamiento forzado de la refrigeración

Esta función permite hacer funcionar al equipo en modo refrigeración, con independencia de la temperatura interior. Nótese que puede utilizarse esta función al reubicar o reparar las unidades interiores.

Recarga

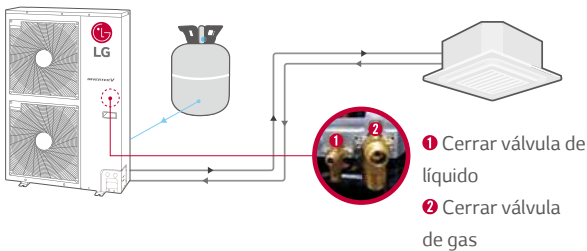

Bombeo

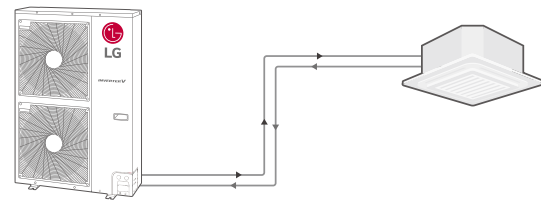

LGMV móvil

LGMV (vista de monitorización) ayuda a los ingenieros a inspeccionar y hacer un seguimiento de la unidad con facilidad.



Ingeniero de instalación/ mantenimiento LGMV móvil

Indicador de errores

Contenidos	
01	Sensor de temperatura del aire de la unidad de interior
02	Sensor de temperatura del conducto de entrada de la unidad de interior
03	Error de comunicación: Control remoto por cable ↔ Unidad de interior

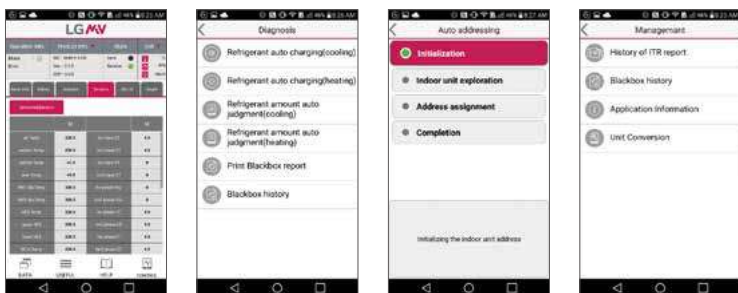

Monitorización de ciclo Diagnóstico Instalación Gestión inteligente

El técnico no solo es capaz de comprobar la información del ciclo a partir de diagramas y gráficos, sino que además puede evaluar el estado de error con facilidad (Guía de resolución de problemas) y emprender acciones de inmediato.

* Busque "Mobile LGMV" en Google o en Apple Store y luego descargue la aplicación.
* Para estas opción hace falta contar con un módem Wi-Fi (PWFMD200).

CASSETTE



Flujo de aire de 4 vías con un nuevo diseño de lama doble

La innovadora lama dual proyecta el mejor flujo de aire sobre distintos espacios.



Nuevos tipos de soluciones de aire

Aire indirecto



Aire directo



6 modos de flujo de aire

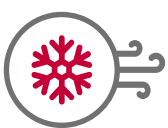

Modo Potencia
Rápido y dinámico



Oscilación arriba/abajo
Fresco y natural



Modo Inteligente
Control automático de la lama

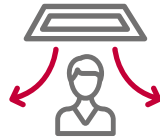

Aire indirecto
Refrigeración y calefacción indirectas

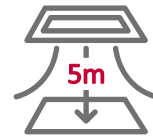

Aire directo
Apropiado para techos altos



Modo Refrescar
Contribuye al incremento de la concentración

Color más vivo

Las mejoras en el color permiten que el cassette se mimeticie con la mayoría de los espacios de techo interior.



Diseño variado

Entrada y salida más amplia para que el flujo de aire de refrigeración/calefacción sea más rápido.



Ventilador Full 3D Turbo

El ventilador Full 3D Turbo reduce la resistencia del aire, de manera que da lugar a una alta eficiencia y disminuye los niveles de ruido.



Intercambiador de calor de alta eficiencia (HEX)

Un intercambiador de calor completamente integrado se pone en funcionamiento para aumentar la eficiencia de la refrigeración y de la calefacción.

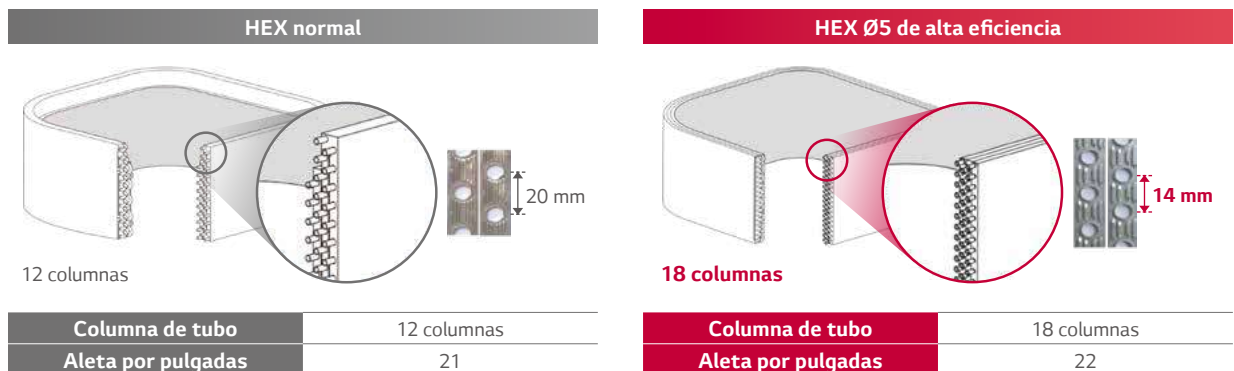

* Esta especificación puede diferir en cada modelo.

El sensor lee la temperatura del techo al suelo para la calefacción

La IDU da lugar en la estancia a una temperatura orientada a las personas, midiendo el suelo y calculando la temperatura de suelo y techo mediante sensores con termopilas.

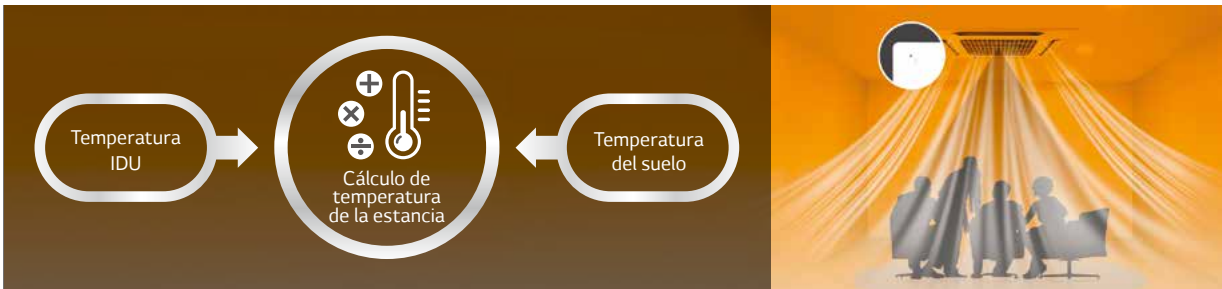

* Solo disponible para productos con sensor de temperatura del suelo.

Flujo de aire directo/indirecto con detección de personas

La función de detección de personas detecta a los usuarios para proveerles de su flujo de aire favorito.

Confort indirecto

Evita que el flujo de aire se dirija al usuario gracias a los sensores.



Flujo directo al usuario

El flujo de aire se dirige al usuario gracias a los sensores.



Aire directo

El aire caliente puede llegar a hasta 5 m con un volumen de aire pleno. (a 0,5 ms)



El cassette Dual Vane 4 Way debe instalarse en una disposición de techo superalto.

Alcance recomendado del aire directo

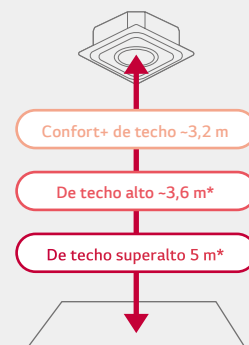

* Hay que hacer ajustes en la instalación.

Sistema de detección de personas

La IDU detecta a las personas para encender/apagar, en busca de un máx. de ahorro energético del 54 %.

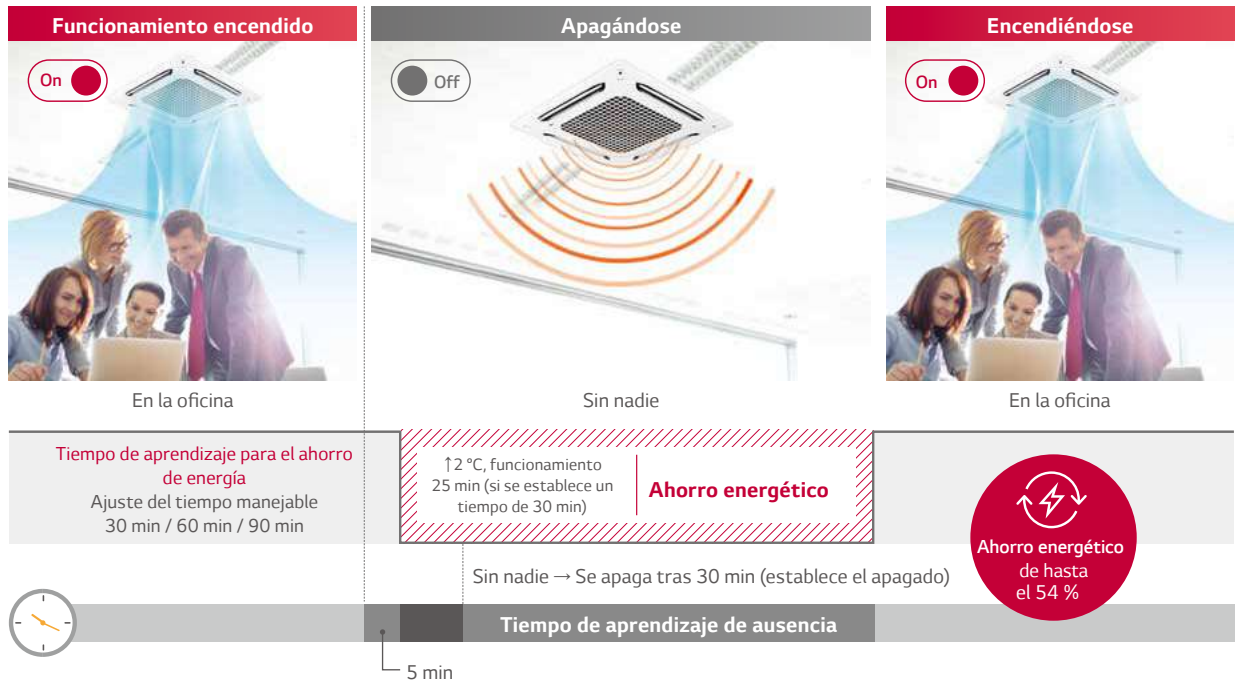

* Alineación de unidad de interior Smart Dual Vane de 19 pulgadas.

* Datos con base en ensayos reales de LG, resultado de la medición durante 2 horas de un ejemplar del producto. (Refrigeración 26 °C, aire fuerte)

Distintos monitores de la purificación del aire

La Wi-Fi instalada configura un horizonte sin límites para controlar la IDU y comprobar el estado de la purificación del aire.

Indicador inteligente

Muestra la calidad del aire interior en tiempo real

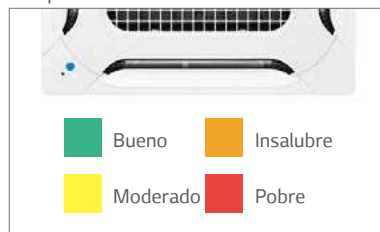

Control remoto

Consulte el estado del aire y la concentración de polvo fino



Móvil

Compruebe y controle el estado del aire en cualquier momento y lugar



Conexión de LG ThinQ

¡Donde sea! ¡Cuándo sea!

Puede conectarse con la IDU mediante LG ThinQ

* Monitorización del estado del aire: Facilidad para comprobar el estado del aire en el interior

- Polvo microfino / Polvo ultrafino / Polvo fino
- Diariamente / semanalmente / mensualmente / anualmente

* Control remoto móvil: Control remoto a través del teléfono móvil

- Modo de control / temperatura / flujo de aire, etc.

* Visualización del consumo energético:

Para comprobar el consumo energético de A/C

- Consulte la pantalla de energía
- Establezca un nivel de consumo de energía objetivo



Purificación del aire

Sistema de purificación del aire de fácil manejo, con un filtro de limpieza de un solo toque.

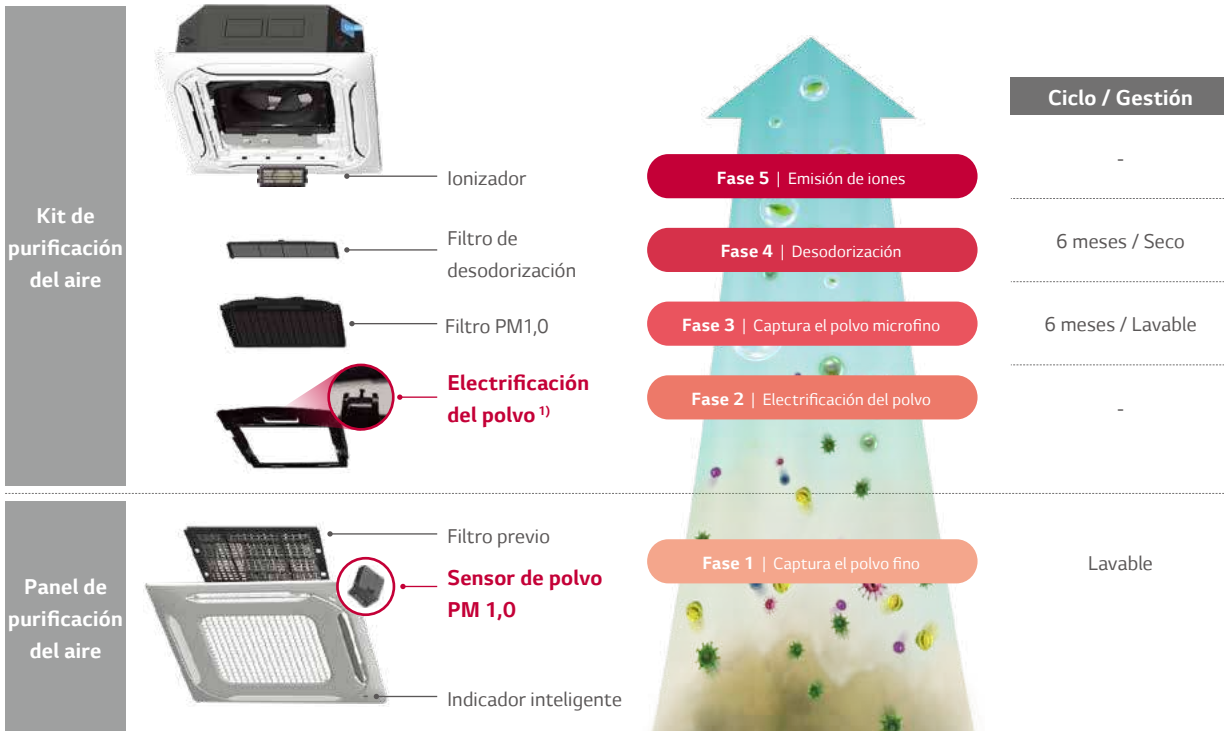

1) La difusión eléctrica genera la electrocución del polvo.

¿Certificado CAC?

La Asociación Coreana de Limpieza del Aire somete a pruebas estrictas a la función de limpieza del aire de los productos de aire acondicionado y entrega un certificado a los artículos que dan credibilidad al consumidor.



Asociación Coreana de Limpieza del Aire

Tecnología de purificación del aire

El proceso de limpieza del aire en 5 pasos elimina aquellas partículas ultrafinas de polvo, malos olores y gérmenes que no se pueden ver, lo que asegura un ambiente del hogar limpio y saludable

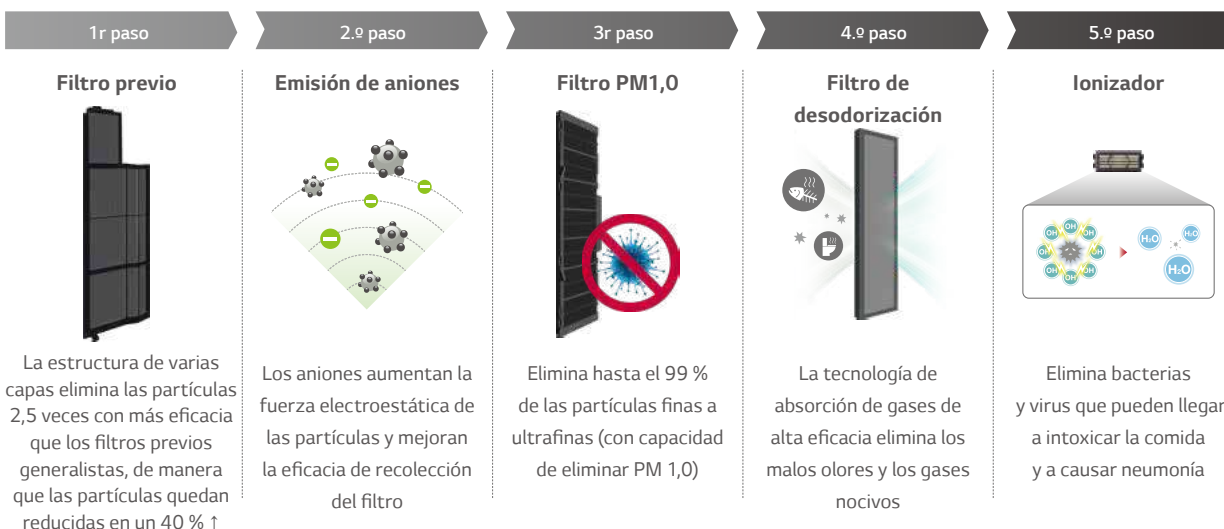

HIGH EFFICIENCY (R32)

UT09FH / UT12FH / UT18FH

UUA1 ULO

UUB1 U20



LG participa en el programa ECP para EUROVENT.
Para ver las certificaciones:
www.eurovent-certification.com

COMBINACIÓN				9	12	18
Capacidad	Refrigeración	Mín. / Nominal / Máx.	kW	1,6 / 2,5 / 4,0	1,6 / 3,4 / 4,8	2,0 / 5,0 / 6,0
	Calefacción	Mín. / Nominal / Máx.	kW	1,7 / 3,2 / 4,5	1,7 / 4,1 / 5,8	2,3 / 5,8 / 7,0
Entrada de alimentación (conjunto)	Refrigeración	Mín. / Nominal / Máx.	kW	0,32 / 0,61 / 0,98	0,32 / 0,97 / 1,78	0,30 / 1,25 / 1,69
	Calefacción	Mín. / Nominal / Máx.	kW	0,32 / 0,75 / 1,06	0,32 / 1,03 / 1,87	0,30 / 1,47 / 1,98
Corriente circulante	Refrigeración	Nominal	A	2,7	4,3	7,2
	Calefacción	Nominal	A	3,3	4,6	7,7
EER / COP			kWh/kWh	4,10 / 4,30	3,50 / 4,00	4,00 / 3,95
SEER / SCOP			kWh/kWh	7,0 / 4,0	6,8 / 4,0	7,6 / 4,4
Carga de diseño	Refrigeración a 35 °C		kW	2,5	3,4	5,0
	Calefacción a -10 °C		kW	2,8	2,8	4,1
Etiqueta energética estacional	Refrigeración/calefacción		-	A++ / A+	A++ / A+	A++ / A+
Consumo energético anual	Refrigeración/calefacción		kWh	125 / 980	175 / 980	230 / 1.305
Tasa de deshumidificación			l/h	0,1	0,8	1,9
Nivel de presión acústica de ODU	Refrigeración/calefacción	Nominal	dB(A)	49 / 52	49 / 52	47 / 52
Nivel de potencia acústica de ODU	Refrigeración	Nominal	dB(A)	65	65	63
Conexiones de tuberías	Líquido		mm (in)	Ø6,35 (1/4)	Ø6,35 (1/4)	Ø6,35 (1/4)
	Gas		mm (in)	Ø9,52 (3/8)	Ø9,52 (3/8)	Ø12,7 (1/2)
	Método de conexión		-	Abocardada	Abocardada	Abocardada
Rango de funcionamiento (exterior)	Refrigeración	Mín. / Máx.	°C	-15 / 50	-15 / 50	-15 / 50
	Calefacción	Mín. / Máx.	°C	-20 / 18	-20 / 18	-20 / 18
INTERIOR				UT09FH NQ0	UT12FH NQ0	UT18FH NBO
Alimentación			Ø / V / Hz	1 / 220-240 / 50	1 / 220-240 / 50	1 / 220-240 / 50
Entrada de alimentación (IDU)		H / M / L	W	30 / 26 / 22	30 / 26 / 22	33 / 26 / 22
Caudal de aire		H / M / L	m³/min	11,0 / 10,0 / 9,3	11,0 / 10,0 / 9,3	17,0 / 15,5 / 14,0
Dimensiones	Cuerpo	ancho x alto x profundo	mm	570 x 256 x 570	570 x 256 x 570	840 x 204 x 840
	Peso	Cuerpo	kg	13,9	13,9	21,1
Nivel de presión acústica	Refrigeración	H / M / L	dB(A)	41 / 39 / 37	41 / 39 / 37	37 / 36 / 34
Nivel de potencia acústica	Refrigeración	Máx.	dB(A)	54	54	52
Conexiones de tuberías	Drenaje	OD / ID	mm	Ø32,0 / 25,0	Ø32,0 / 25,0	Ø32,0 / 25,0
	Nombre del modelo		-	PT-QAGW0	PT-QAGW0	PT-AFGW0
Panel de decoración recomendado*	Color		-	Blanco	Blanco	Blanco
	Dimensiones	Cuerpo	mm	620 x 34 x 620	620 x 34 x 620	950 x 35 x 950
	Peso	Cuerpo	kg	3,0	3,0	7,5
EXTERIOR				UUA1 ULO	UUB1 U20	
Alimentación			Ø / V / Hz	1 / 220-240 / 50	1 / 220-240 / 50	
Interruptor		Mín.	A	15	20	
Cable de alimentación (conexión a tierra incluida)			N.º x mm³	3C x 1,5	3C x 2,5	
Dimensiones	Netas	ancho x alto x profundo	mm	770 x 545 x 288	870 x 650 x 330	
	Peso	Neto	kg	33,3	44,5	
Compresor	Tipo		-	Twin rotary	Twin rotary	
	Tipo		-	R32	R32	
Refrigerante	GWFP (potencial de calentamiento global)		-	675	675	
	Cantidad precargada		kg	1,0	1,2	
	t-CO ₂ eq		-	0,675	0,81	
	Carga adicional (tras 7,5 m)		g/m	20	20	
Ventilador	Caudal de aire	Nominal	m³/min x n.º	28 x 1	50 x 1	
Longitud total de las tuberías		Mín. / Máx.	m	5 / 30	5 / 30	
Desnivel	IDU - ODU	Máx.	m	30	30	

* Puede elegirse el panel decorativo como un accesorio opcional.

Nota:

1. Debido a nuestra política de innovaciones, algunas especificaciones pueden cambiar sin previo aviso.

2. Los rendimientos tienen base en las condiciones siguientes (de conformidad con EN 14511)

- Refrigeración: Temp. ambiente interior 27 °C seca / 19 °C húmeda, Temp. ambiente exterior 35 °C seca / 24 °C húmeda

- Calefacción: Temp. ambiente interior 20 °C seca / 15 °C húmeda, Temp. ambiente exterior 7 °C seca / 6 °C húmeda

- El conducto de interconexión es de extensión Confort+ y la diferencia de elevación (Unidad exterior ~ interior) es de 0 m.

3. Los valores del nivel acústico se han medido en la cámara de medición acústica con Confort+. Así pues, dichos valores dependen de las condiciones ambientales y, por lo normal, los valores son más altos durante el funcionamiento corriente.

4. Este producto contiene gases fluorados de efecto invernadero. (R32)

HIGH EFFICIENCY (R32)

UT24FH / UT30FH



LG participa en el programa ECP para EUROVENT.
Para ver las certificaciones:
www.eurovent-certification.com

UUC1 U40



CASSETTE

COMBINACIÓN				24	30
Capacidad	Refrigeración	Mín. / Nominal / Máx.	kW	2,7 / 6,8 / 8,3	3,2 / 8,0 / 9,5
	Calefacción	Mín. / Nominal / Máx.	kW	3,2 / 7,9 / 9,9	3,6 / 9,0 / 10,7
Entrada de alimentación (conjunto)	Refrigeración	Mín. / Nominal / Máx.	kW	0,30 / 1,66 / 2,31	0,40 / 2,12 / 2,82
	Calefacción	Mín. / Nominal / Máx.	kW	0,40 / 1,76 / 2,53	0,40 / 2,14 / 2,93
Corriente circulante	Refrigeración	Nominal	A	7,4	9,4
	Calefacción	Nominal	A	7,8	9,5
EER / COP			kWh/kWh	4,10 / 4,48	3,77 / 4,20
SEER / SCOP			kWh/kWh	8,5 / 4,8	7,8 / 4,8
Carga de diseño	Refrigeración a 35 °C		kW	6,8	8
	Calefacción a -10 °C		kW	5,5	5,5
Etiqueta energética estacional	Refrigeración/calefacción		-	A+++ / A++	A++ / A++
Consumo energético anual	Refrigeración/calefacción		kWh	280 / 1.604	359 / 1.604
Tasa de deshumidificación			l/h	1,7	2,7
Nivel de presión acústica de ODU	Refrigeración/calefacción	Nominal	dB(A)	48 / 52	50 / 52
Nivel de potencia acústica de ODU	Refrigeración	Nominal	dB(A)	65	68
Conexiones de tuberías	Líquido		mm (in)	Ø9,52 (3/8)	Ø9,52 (3/8)
	Gas		mm (in)	Ø15,88 (5/8)	Ø15,88 (5/8)
	Método de conexión		-	Abocardada	Abocardada
Rango de funcionamiento (exterior)	Refrigeración	Mín. / Máx.	°C	-20 / 50	-20 / 50
	Calefacción	Mín. / Máx.	°C	-20 / 18	-20 / 18
INTERIOR				UT24FH NAO	UT30FH NAO
Alimentación			Ø / V / Hz	1 / 220-240 / 50	1 / 220-240 / 50
Entrada de alimentación (IDU)		H / M / L	W	43 / 35 / 28	43 / 35 / 28
Caudal de aire		H / M / L	m³/min	23,8 / 21,4 / 19,0	23,8 / 21,4 / 19,0
Dimensiones	Cuerpo	ancho x alto x profundo	mm	840 x 288 x 840	840 x 288 x 840
	Peso	Cuerpo	kg	25,3	25,3
Nivel de presión acústica	Refrigeración	H / M / L	dB(A)	42 / 41 / 40	42 / 41 / 40
Nivel de potencia acústica	Refrigeración	Máx.	dB(A)	56	56
Conexiones de tuberías	Drenaje	OD / ID	mm	Ø32,0 / 25,0	Ø32,0 / 25,0
Panel de decoración recomendado*	Nombre del modelo		-	PT-AFGW0	PT-AFGW0
	Color		-	Blanco	Blanco
	Dimensiones	Cuerpo	mm	950 x 35 x 950	950 x 35 x 950
	Peso	Cuerpo	kg	7,5	7,5
EXTERIOR				UUC1 U40	
Alimentación			Ø / V / Hz	1 / 220-240 / 50	
Interruptor		Mín.	A	25	
Cable de alimentación (conexión a tierra incluida)			N.º x mm³	3C x 2,5	
Dimensiones	Netas	ancho x alto x profundo	mm	950 x 834 x 330	
Peso	Neto		kg	57,7	
Compresor	Tipo		-	Twin rotary	
	Tipo		-	R32	
Refrigerante	GWP (potencial de calentamiento global)		-	675	
	Cantidad precargada		kg	1,9	
	t-CO ₂ eq		-	1,283	
	Carga adicional (tras 7,5 m)		g/m	40	
Ventilador	Caudal de aire	Nominal	m³/min x n.º	58 x 1	
Longitud total de las tuberías		Mín. / Máx.	m	5 / 50	
Desnivel	IDU - ODU	Máx.	m	30	

* Puede elegirse el panel decorativo como un accesorio opcional.

Nota:

- Debido a nuestra política de innovaciones, algunas especificaciones pueden cambiar sin previo aviso.
- Los rendimientos tienen base en las condiciones siguientes (de conformidad con EN 14511)
 - Refrigeración: Temp. ambiente interior 27 °C seca / 19 °C húmeda, Temp. ambiente exterior 35 °C seca / 24 °C húmeda
 - Calefacción: Temp. ambiente interior 20 °C seca / 15 °C húmeda, Temp. ambiente exterior 7 °C seca / 6 °C húmeda
 - El conducto de interconexión es de extensión Confort+ y la diferencia de elevación (Unidad exterior ~ interior) es de 0 m.
- Los valores del nivel acústico se han medido en la cámara de medición acústica con Confort+. Así pues, dichos valores dependen de las condiciones ambientales y, por lo normal, los valores son más altos durante el funcionamiento corriente.
- Este producto contiene gases fluorados de efecto invernadero. (R32)

HIGH EFFICIENCY (R32)

UT36FH / UT42FH / UT48FH / UT60FH



LG participa en el programa ECP para EUROVENT.
Para ver las certificaciones:
www.eurovent-certification.com

UUD1 U30



COMBINACIÓN				36	42	48	60
Capacidad	Refrigeración	Mín. / Nominal / Máx.	kW	3,8 / 9,5 / 12,8	4,8 / 12,1 / 14,5	5,4 / 13,4 / 16,1	6,0 / 15,0 / 16,2
	Calefacción	Mín. / Nominal / Máx.	kW	4,3 / 10,8 / 13,7	5,4 / 13,5 / 16,2	6,2 / 15,5 / 17,8	7,0 / 17,5 / 19,3
Entrada de alimentación (conjunto)	Refrigeración	Mín. / Nominal / Máx.	kW	0,40 / 2,15 / 3,23	0,60 / 3,14 / 4,24	0,80 / 3,83 / 5,17	0,90 / 4,69 / 5,25
	Calefacción	Mín. / Nominal / Máx.	kW	0,50 / 2,40 / 3,36	0,70 / 3,29 / 4,28	0,80 / 4,18 / 5,24	1,10 / 5,38 / 6,19
Corriente circulante	Refrigeración	Nominal	A	9,6	13,8	16,9	20,5
	Calefacción	Nominal	A	10,4	14,4	18,3	23,6
EER / COP			kWh/kWh	4,42 / 4,50	3,85 / 4,10	3,50 / 3,71	3,20 / 3,25
SEER / SCOP			kWh/kWh	7,6 / 4,5	7,4 / 4,5	6,8 / 4,5	6,6 / 4,5
Carga de diseño	Refrigeración a 35 °C		kW	9,5	12,1	13,4	15
	Calefacción a -10 °C		kW	9,5	9,5	9,5	9,5
Etiqueta energética estacional	Refrigeración/calefacción		-	A++ / A+	- / -	- / -	- / -
Consumo energético anual	Refrigeración/calefacción		kWh	437 / 2.956	981 / 2.956	1.182 / 2.956	1.364 / 2.956
Tasa de deshumidificación			l/h	2,6	4,8	5,3	6,9
Nivel de presión acústica de ODU	Refrigeración/calefacción	Nominal	dB(A)	50 / 50	51 / 52	52 / 53	54 / 54
Nivel de potencia acústica de ODU	Refrigeración	Nominal	dB(A)	66	69	69	71
Conexiones de tuberías	Líquido		mm (in)	Ø9,52 (3/8)	Ø9,52 (3/8)	Ø9,52 (3/8)	Ø9,52 (3/8)
	Gas		mm (in)	Ø15,88 (5/8)	Ø15,88 (5/8)	Ø15,88 (5/8)	Ø15,88 (5/8)
	Método de conexión		-	Abocardada	Abocardada	Abocardada	Abocardada
Rango de funcionamiento (exterior)	Refrigeración	Mín. / Máx.	°C	-20 / 52	-20 / 52	-20 / 52	-20 / 52
	Calefacción	Mín. / Máx.	°C	-25 / 18	-25 / 18	-25 / 18	-25 / 18
INTERIOR				UT36FH NAO	UT42FH NAO	UT48FH NAO	UT60FH NAO
Alimentación			Ø / V / Hz	1 / 220-240 / 50	1 / 220-240 / 50	1 / 220-240 / 50	1 / 220-240 / 50
Entrada de alimentación (IDU)			W	70 / 59 / 50	70 / 59 / 50	81 / 60 / 50	81 / 60 / 50
Caudal de aire		H / M / L	m³/min	28 / 25 / 23	28 / 25 / 23	30 / 27 / 24	30 / 27 / 24
Dimensiones	Cuerpo	ancho x alto x profundo	mm	840 x 288 x 840	840 x 288 x 840	840 x 288 x 840	840 x 288 x 840
Peso	Cuerpo		kg	27,2	27,2	27,2	27,2
Nivel de presión acústica	Refrigeración	H / M / L	dB(A)	44 / 42 / 41	44 / 42 / 41	45 / 43 / 41	45 / 43 / 41
Nivel de potencia acústica	Refrigeración	Máx.	dB(A)	59	59	61	61
Conexiones de tuberías	Drenaje	OD / ID	mm	Ø32,0 / 25,0	Ø32,0 / 25,0	Ø32,0 / 25,0	Ø32,0 / 25,0
Panel de decoración recomendado*	Nombre del modelo		-	PT-AFGW0	PT-AFGW0	PT-AFGW0	PT-AFGW0
	Color		-	Blanco	Blanco	Blanco	Blanco
	Dimensiones	Cuerpo	mm	950 x 35 x 950	950 x 35 x 950	950 x 35 x 950	950 x 35 x 950
	Peso	Cuerpo	kg	7,5	7,5	7,5	7,5
EXTERIOR				UUD1 U30			
Alimentación			Ø / V / Hz	1 / 220-240 / 50			
Interruptor		Mín.	A	40			
Cable de alimentación (conexión a tierra incluida)			N.º x mm³	3C x 6,0			
Dimensiones	Netas	ancho x alto x profundo	mm	950 x 1.380 x 330			
Peso	Neto		kg	85,0			
Compresor	Tipo		-	Scroll R1			
	Tipo		-	R32			
Refrigerante	GWEP (potencial de calentamiento global)		-	675			
	Cantidad precargada		kg	3,0			
	t-CO ₂ eq		-	2,025			
Ventilador	Carga adicional (tras 7,5 m)		g/m	40			
	Caudal de aire	Nominal	m³/min x n.º	55 x 2			
Longitud total de las tuberías		Mín. / Máx.	m	5 / 85			
Desnivel	IDU - ODU	Máx.	m	30			

* Puede elegirse el panel decorativo como un accesorio opcional.

Nota:

1. Debido a nuestra política de innovaciones, algunas especificaciones pueden cambiar sin previo aviso.

2. Los rendimientos tienen base en las condiciones siguientes (de conformidad con EN 14511)

- Refrigeración: Temp. ambiente interior 27 °C seca / 19 °C húmeda, Temp. ambiente exterior 35 °C seca / 24 °C húmeda

- Calefacción: Temp. ambiente interior 20 °C seca / 15 °C húmeda, Temp. ambiente exterior 7 °C seca / 6 °C húmeda

- El conducto de interconexión es de extensión Comfort+ y la diferencia de elevación (Unidad exterior ~ interior) es de 0 m.

3. Los valores del nivel acústico se han medido en la cámara de medición acústica con Comfort+. Así pues, dichos valores dependen de las condiciones ambientales y, por lo normal, los valores son más altos durante el funcionamiento corriente.

4. Este producto contiene gases fluorados de efecto invernadero. (R32)

HIGH EFFICIENCY (R32)

UT36FH / UT42FH / UT48FH / UT60FH



LG participa en el programa ECP para EUROVENT.
Para ver las certificaciones:
www.eurovent-certification.com

UUD3 U30



COMBINACIÓN				36	42	48	60
Capacidad	Refrigeración	Mín. / Nominal / Máx.	kW	3,8 / 9,5 / 12,8	4,8 / 12,1 / 14,5	5,4 / 13,4 / 16,1	6,0 / 15,0 / 16,2
	Calefacción	Mín. / Nominal / Máx.	kW	4,3 / 10,8 / 13,7	5,4 / 13,5 / 16,2	6,2 / 15,5 / 17,8	7,0 / 17,5 / 19,3
Entrada de alimentación (conjunto)	Refrigeración	Mín. / Nominal / Máx.	kW	0,40 / 2,15 / 3,23	0,60 / 3,14 / 4,24	0,80 / 3,83 / 5,17	0,90 / 4,69 / 5,25
	Calefacción	Mín. / Nominal / Máx.	kW	0,50 / 2,40 / 3,36	0,70 / 3,29 / 4,28	0,80 / 4,18 / 5,24	1,10 / 5,38 / 6,19
Corriente circulante	Refrigeración	Nominal	A	3,6	4,9	6,0	7,3
	Calefacción	Nominal	A	3,8	5,1	6,5	8,2
EER / COP			kWh/kWh	4,42 / 4,50	3,85 / 4,10	3,50 / 3,71	3,20 / 3,25
SEER / SCOP			kWh/kWh	7,6 / 4,5	7,4 / 4,5	6,8 / 4,5	6,6 / 4,5
Carga de diseño	Refrigeración a 35 °C		kW	9,5	12,1	13,4	15
	Calefacción a -10 °C		kW	9,5	9,5	9,5	9,5
Etiqueta energética estacional	Refrigeración/calefacción		-	A++ / A+	- / -	- / -	- / -
Consumo energético anual	Refrigeración/calefacción		kWh	437 / 2.956	981 / 2.956	1.182 / 2.956	1.364 / 2.956
Tasa de deshumidificación			l/h	2,6	4,8	5,3	6,9
Nivel de presión acústica de ODU	Refrigeración/calefacción	Nominal	dB(A)	50 / 50	51 / 52	52 / 53	54 / 54
Nivel de potencia acústica de ODU	Refrigeración	Nominal	dB(A)	66	69	69	71
	Líquido		mm (in)	Ø9,52 (3/8)	Ø9,52 (3/8)	Ø9,52 (3/8)	Ø9,52 (3/8)
Conexiones de tuberías	Gas		mm (in)	Ø15,88 (5/8)	Ø15,88 (5/8)	Ø15,88 (5/8)	Ø15,88 (5/8)
	Método de conexión		-	Abocardada	Abocardada	Abocardada	Abocardada
Rango de funcionamiento (exterior)	Refrigeración	Mín. / Máx.	°C	-20 / 52	-20 / 52	-20 / 52	-20 / 52
	Calefacción	Mín. / Máx.	°C	-25 / 18	-25 / 18	-25 / 18	-25 / 18
INTERIOR				UT36FH NAO	UT42FH NAO	UT48FH NAO	UT60FH NAO
Alimentación			Ø / V / Hz	1 / 220-240 / 50	1 / 220-240 / 50	1 / 220-240 / 50	1 / 220-240 / 50
Entrada de alimentación (IDU)		H / M / L	W	70 / 59 / 50	70 / 59 / 50	81 / 60 / 50	81 / 60 / 50
Caudal de aire		H / M / L	m³/min	28 / 25 / 23	28 / 25 / 23	30 / 27 / 24	30 / 27 / 24
Dimensiones	Cuerpo	ancho x alto x profundo	mm	840 x 288 x 840	840 x 288 x 840	840 x 288 x 840	840 x 288 x 840
Peso	Cuerpo		kg	27,2	27,2	27,2	27,2
Nivel de presión acústica	Refrigeración	H / M / L	dB(A)	44 / 42 / 41	44 / 42 / 41	45 / 43 / 41	45 / 43 / 41
Nivel de potencia acústica	Refrigeración	Máx.	dB(A)	59	59	61	61
Conexiones de tuberías	Drenaje	OD / ID	mm	Ø32,0 / 25,0	Ø32,0 / 25,0	Ø32,0 / 25,0	Ø32,0 / 25,0
Panel de decoración recomendado*	Nombre del modelo		-	PT-AFGW0	PT-AFGW0	PT-AFGW0	PT-AFGW0
	Color		-	Blanco	Blanco	Blanco	Blanco
	Dimensiones	Cuerpo	mm	950 x 35 x 950	950 x 35 x 950	950 x 35 x 950	950 x 35 x 950
	Peso	Cuerpo	kg	7,5	7,5	7,5	7,5
EXTERIOR				UUD3 U30			
Alimentación			Ø / V / Hz	3 / 380-415 / 50			
Interruptor		Mín.	A	20			
Cable de alimentación (conexión a tierra incluida)			N.º x mm³	5C x 2,5			
Dimensiones	Netas	ancho x alto x profundo	mm	950 x 1.380 x 330			
Peso	Neto		kg	85			
Compresor	Tipo		-	Scroll R1			
			-	R32			
			-	675			
Refrigerante	GWP (potencial de calentamiento global)		-	675			
	Cantidad precargada		kg	3,0			
	t-CO ₂ eq		-	2,025			
	Carga adicional (tras 7,5 m)		g/m	40			
Ventilador	Caudal de aire	Nominal	m³/min x n.º	55 x 2			
Longitud total de las tuberías		Mín. / Máx.	m	5 / 85			
Desnivel	IDU - ODU	Máx.	m	30			

* Puede elegirse el panel decorativo como un accesorio opcional.

Nota:

- Debido a nuestra política de innovaciones, algunas especificaciones pueden cambiar sin previo aviso.
- Los rendimientos tienen base en las condiciones siguientes (de conformidad con EN 14511)
 - Refrigeración: Temp. ambiente interior 27 °C seca / 19 °C húmeda, Temp. ambiente exterior 35 °C seca / 24 °C húmeda
 - Calefacción: Temp. ambiente interior 20 °C seca / 15 °C húmeda, Temp. ambiente exterior 7 °C seca / 6 °C húmeda
 - El conducto de interconexión es de extensión Comfort+ y la diferencia de elevación (Unidad exterior - interior) es de 0 m.
- Los valores del nivel acústico se han medido en la cámara de medición acústica con Comfort+. Así pues, dichos valores dependen de las condiciones ambientales y, por lo normal, los valores son más altos durante el funcionamiento corriente.
- Este producto contiene gases fluorados de efecto invernadero. (R32)

CONFORT+ (R32)

CT09F / CT12F / CT18F

UUA1 ULO

UUB1 U20



LG participa en el programa ECP para EUROVENT.
Para ver las certificaciones:
www.eurovent-certification.com

COMBINACIÓN				9	12	18
Capacidad	Refrigeración	Mín. / Nominal / Máx.	kW	1,5 / 2,5 / 3,2	1,5 / 3,4 / 4,5	2,0 / 5,0 / 5,8
	Calefacción	Mín. / Nominal / Máx.	kW	1,8 / 3,2 / 3,7	1,8 / 4,1 / 5,0	2,3 / 5,7 / 6,6
Entrada de alimentación (conjunto)	Refrigeración	Mín. / Nominal / Máx.	kW	0,30 / 0,61 / 0,87	0,30 / 0,98 / 1,62	0,30 / 1,57 / 2,20
	Calefacción	Mín. / Nominal / Máx.	kW	0,30 / 0,75 / 0,89	0,30 / 1,11 / 1,57	0,30 / 1,52 / 2,13
Corriente circulante	Refrigeración	Nominal	A	2,7	4,4	8,0
	Calefacción	Nominal	A	3,3	4,9	7,8
EER / COP			kWh/kWh	4,10 / 4,30	3,50 / 3,71	3,19 / 3,74
SEER / SCOP			kWh/kWh	6,7 / 4,0	6,7 / 4,0	6,4 / 4,3
Carga de diseño	Refrigeración a 35 °C		kW	2,5	3,4	5
	Calefacción a -10 °C		kW	2,8	2,8	4,1
Etiqueta energética estacional	Refrigeración/calefacción		-	A++ / A+	A++ / A+	A++ / A+
Consumo energético anual	Refrigeración/calefacción		kWh	131 / 980	178 / 980	273 / 1.335
Tasa de deshumidificación			l/h	0,63	1,26	1,89
Nivel de presión acústica de ODU	Refrigeración/calefacción	Nominal	dB(A)	49 / 52	49 / 52	47 / 52
Nivel de potencia acústica de ODU	Refrigeración	Nominal	dB(A)	65	65	63
Conexiones de tuberías	Líquido		mm (in)	Ø6,35 (1/4)	Ø6,35 (1/4)	Ø6,35 (1/4)
	Gas		mm (in)	Ø9,52 (3/8)	Ø9,52 (3/8)	Ø12,7 (1/2)
	Método de conexión		-	Abocardada	Abocardada	Abocardada
Rango de funcionamiento (exterior)	Refrigeración	Mín. / Máx.	°C	-15 / 50	-15 / 50	-15 / 50
	Calefacción	Mín. / Máx.	°C	-20 / 18	-20 / 18	-20 / 18
INTERIOR				CT09F NRO	CT12F NRO	CT18F NQO
Alimentación			Ø / V / Hz	1 / 220-240 / 50	1 / 220-240 / 50	1 / 220-240 / 50
Entrada de alimentación (IDU)		H / M / L	W	26 / 22 / 19	28 / 24 / 20	30 / 26 / 22
Caudal de aire		H / M / L	m³/min	8,5 / 7,0 / 6,0	9,5 / 8,0 / 7,0	13 / 12 / 11
Dimensiones	Cuerpo	ancho x alto x profundo	mm	570 x 214 x 570	570 x 214 x 570	570 x 256 x 570
	Peso	Cuerpo	kg	12,4	12,4	13,9
Nivel de presión acústica	Refrigeración	H / M / L	dB(A)	36 / 33 / 30	38 / 35 / 32	41 / 39 / 37
Nivel de potencia acústica	Refrigeración	Máx.	dB(A)	52	52	57
Conexiones de tuberías	Drenaje	OD / ID	mm	Ø32,0 / 25,0	Ø32,0 / 25,0	Ø32,0 / 25,0
Panel de decoración recomendado*	Nombre del modelo		-	PT-QAGW0	PT-QAGW0	PT-QAGW0
	Color		-	Blanco	Blanco	Blanco
	Dimensiones	Cuerpo	mm	620 x 34 x 620	620 x 34 x 620	620 x 34 x 620
	Peso	Cuerpo	kg	3,0	3,0	3,0
EXTERIOR				UUA1 ULO	UUB1 U20	
Alimentación			Ø / V / Hz	1 / 220-240 / 50	1 / 220-240 / 50	
Interruptor		Mín.	A	15	20	
Cable de alimentación (conexión a tierra incluida)			N.º x mm³	3C x 1,5	3C x 2,5	
Dimensiones	Netas	ancho x alto x profundo	mm	770 x 545 x 288	870 x 650 x 330	
Peso	Neto		kg	33,3	44,5	
	Compresor		-	Twin rotary	Twin rotary	
Refrigerante	Tipo		-	R32	R32	
	GWEP (potencial de calentamiento global)		-	675	675	
	Cantidad precargada		kg	1,0	1,2	
	t-CO ₂ eq		-	0,675	0,81	
	Carga adicional (tras 7,5 m)		g/m	20	20	
Ventilador	Caudal de aire	Nominal	m³/min x n.º	28 x 1	50 x 1	
Longitud total de las tuberías		Mín. / Máx.	m	5 / 30	5 / 30	
Desnivel	IDU - ODU	Máx.	m	30	30	

* Puede elegirse el panel decorativo como un accesorio opcional.

Nota:

1. Debido a nuestra política de innovaciones, algunas especificaciones pueden cambiar sin previo aviso.

2. Los rendimientos tienen base en las condiciones siguientes (de conformidad con EN 14511)

- Refrigeración: Temp. ambiente interior 27 °C seca / 19 °C húmeda, Temp. ambiente exterior 35 °C seca / 24 °C húmeda

- Calefacción: Temp. ambiente interior 20 °C seca / 15 °C húmeda, Temp. ambiente exterior 7 °C seca / 6 °C húmeda

- El conducto de interconexión es de extensión Confort+ y la diferencia de elevación (Unidad exterior ~ interior) es de 0 m.

3. Los valores del nivel acústico se han medido en la cámara de medición acústica con Confort+. Así pues, dichos valores dependen de las condiciones ambientales y, por lo normal, los valores son más altos durante el funcionamiento corriente.

4. Este producto contiene gases fluorados de efecto invernadero. (R32)

CONFORT+ (R32)

CT24F / UT30F



LG participa en el programa ECP para EUROVENT.
Para ver las certificaciones:
www.eurovent-certification.com

UUC1 U40



CASSETTE

COMBINACIÓN				24	30
Capacidad	Refrigeración	Mín. / Nominal / Máx.	kW	2,7 / 6,8 / 8,0	3,2 / 8,0 / 9,2
	Calefacción	Mín. / Nominal / Máx.	kW	3,0 / 7,5 / 9,0	3,6 / 8,9 / 10,1
Entrada de alimentación (conjunto)	Refrigeración	Mín. / Nominal / Máx.	kW	0,40 / 1,93 / 2,66	0,50 / 2,45 / 3,14
	Calefacción	Mín. / Nominal / Máx.	kW	0,40 / 1,96 / 2,84	0,50 / 2,62 / 3,25
Corriente circulante	Refrigeración	Nominal	A	8,6	10,9
	Calefacción	Nominal	A	8,7	11,6
EER / COP			kWh/kWh	3,52 / 3,83	3,27 / 3,40
SEER / SCOP			kWh/kWh	7,4 / 4,3	7,1 / 4,3
Carga de diseño	Refrigeración a 35 °C		kW	6,8	8
	Calefacción a -10 °C		kW	5,6	5,6
Etiqueta energética estacional	Refrigeración/calefacción		-	A++ / A+	A++ / A+
Consumo energético anual	Refrigeración/calefacción		kWh	322 / 1.823	394 / 1.823
Tasa de deshumidificación			l/h	2,8	2,8
Nivel de presión acústica de ODU	Refrigeración/calefacción	Nominal	dB(A)	48 / 52	50 / 52
Nivel de potencia acústica de ODU	Refrigeración	Nominal	dB(A)	65	68
	Líquido		mm (in)	Ø9,52 (3/8)	Ø9,52 (3/8)
Conexiones de tuberías	Gas		mm (in)	Ø15,88 (5/8)	Ø15,88 (5/8)
	Método de conexión		-	Abocardada	Abocardada
Rango de funcionamiento (exterior)	Refrigeración	Mín. / Máx.	°C	-20 / 50	-20 / 50
	Calefacción	Mín. / Máx.	°C	-20 / 18	-20 / 18
INTERIOR				CT24F NBO	UT30F NBO
Alimentación			Ø / V / Hz	1 / 220-240 / 50	1 / 220-240 / 50
Entrada de alimentación (IDU)		H / M / L	W	36 / 26 / 21	40 / 33 / 26
Caudal de aire		H / M / L	m³/min	18 / 15,5 / 14	19 / 17 / 15,5
Dimensiones	Cuerpo	ancho x alto x profundo	mm	840 x 204 x 840	840 x 204 x 840
	Peso	Cuerpo	kg	21,1	21,1
Nivel de presión acústica	Refrigeración	H / M / L	dB(A)	38 / 36 / 34	40 / 37 / 35
Nivel de potencia acústica	Refrigeración	Máx.	dB(A)	53	57
Conexiones de tuberías	Drenaje	OD / ID	mm	Ø32,0 / 25,0	Ø32,0 / 25,0
	Panel de decoración recomendado*	Nombre del modelo	-	PT-AAGW0	PT-AAGW0
	Color		-	Blanco	Blanco
	Dimensiones	Cuerpo	mm	950 x 35 x 950	950 x 35 x 950
	Peso	Cuerpo	kg	7,1	7,1
EXTERIOR				UUC1 U40	
Alimentación			Ø / V / Hz	1 / 220-240 / 50	
Interruptor		Mín.	A	25	
Cable de alimentación (conexión a tierra incluida)			N.º x mm³	3C x 2,5	
Dimensiones	Netas	ancho x alto x profundo	mm	950 x 834 x 330	
Peso	Neto		kg	57,7	
Compresor	Tipo		-	Twin rotary	
	Tipo		-	R32	
Refrigerante	GWP (potencial de calentamiento global)		-	675	
	Cantidad precargada		kg	1,9	
	t-CO ₂ eq		-	1,283	
	Carga adicional (tras 7,5 m)		g/m	40	
Ventilador	Caudal de aire	Nominal	m³/min x n.º	58 x 1	
Longitud total de las tuberías		Mín. / Máx.	m	5 / 50	
Desnivel	IDU - ODU	Máx.	m	30	

* Puede elegirse el panel decorativo como un accesorio opcional.

Nota:

- Debido a nuestra política de innovaciones, algunas especificaciones pueden cambiar sin previo aviso.
- Los rendimientos tienen base en las condiciones siguientes (de conformidad con EN 14511)
 - Refrigeración: Temp. ambiente interior 27 °C seca / 19 °C húmeda, Temp. ambiente exterior 35 °C seca / 24 °C húmeda
 - Calefacción: Temp. ambiente interior 20 °C seca / 15 °C húmeda, Temp. ambiente exterior 7 °C seca / 6 °C húmeda
 - El conducto de interconexión es de extensión Confort+ y la diferencia de elevación (Unidad exterior ~ interior) es de 0 m.
- Los valores del nivel acústico se han medido en la cámara de medición acústica con Confort+. Así pues, dichos valores dependen de las condiciones ambientales y, por lo normal, los valores son más altos durante el funcionamiento corriente.
- Este producto contiene gases fluorados de efecto invernadero. (R32)

CONFORT+ (R32)

UT36F / UT42F / UT48F / UT60F



LG participa en el programa ECP para EUROVENT.
Para ver las certificaciones:
www.eurovent-certification.com

UUD1 U30



COMBINACIÓN				36	42	48	60
Capacidad	Refrigeración	Mín. / Nominal / Máx.	kW	3,8 / 9,5 / 12,5	4,8 / 12,1 / 14,2	5,4 / 13,4 / 15,7	5,8 / 14,6 / 15,8
	Calefacción	Mín. / Nominal / Máx.	kW	4,3 / 10,8 / 13,4	5,4 / 13,5 / 15,8	6,2 / 15,5 / 17,5	6,8 / 16,9 / 18,3
Entrada de alimentación (conjunto)	Refrigeración	Mín. / Nominal / Máx.	kW	0,50 / 2,26 / 3,44	0,70 / 3,31 / 4,30	0,90 / 4,25 / 5,53	1,00 / 5,21 / 5,84
	Calefacción	Mín. / Nominal / Máx.	kW	0,50 / 2,43 / 3,30	0,70 / 3,51 / 4,56	0,90 / 4,37 / 5,33	1,00 / 5,12 / 5,89
Corriente circulante	Refrigeración	Nominal	A	10,1	14,6	18,7	23,1
	Calefacción	Nominal	A	10,7	15,0	19,0	22,7
EER / COP			kWh/kWh	4,20 / 4,45	3,66 / 3,85	3,15 / 3,55	2,80 / 3,30
SEER / SCOP			kWh/kWh	7,0 / 4,3	7,0 / 4,3	6,5 / 4,2	6,2 / 4,2
Carga de diseño	Refrigeración a 35 °C		kW	9,5	12,1	13,4	14,6
	Calefacción a -10 °C		kW	9,5	9,5	9,5	9,5
Etiqueta energética estacional	Refrigeración/calefacción		-	A++ / A+	- / -	- / -	- / -
Consumo energético anual	Refrigeración/calefacción		kWh	475 / 3.093	1.037 / 3.093	1.237 / 3.167	1.413 / 3.167
Tasa de deshumidificación			l/h	2,4	4,5	5,7	6,6
Nivel de presión acústica de ODU	Refrigeración/calefacción	Nominal	dB(A)	50 / 50	51 / 52	52 / 53	54 / 54
Nivel de potencia acústica de ODU	Refrigeración	Nominal	dB(A)	66	69	69	71
Conexiones de tuberías	Líquido		mm (in)	Ø9,52 (3/8)	Ø9,52 (3/8)	Ø9,52 (3/8)	Ø9,52 (3/8)
	Gas		mm (in)	Ø15,88 (5/8)	Ø15,88 (5/8)	Ø15,88 (5/8)	Ø15,88 (5/8)
	Método de conexión		-	Abocardada	Abocardada	Abocardada	Abocardada
Rango de funcionamiento (exterior)	Refrigeración	Mín. / Máx.	°C	-20 / 52	-20 / 52	-20 / 52	-20 / 52
	Calefacción	Mín. / Máx.	°C	-25 / 18	-25 / 18	-25 / 18	-25 / 18
INTERIOR				UT36F NAO	UT42F NAO	UT48F NAO	UT60F NAO
Alimentación			Ø / V / Hz	1 / 220-240 / 50	1 / 220-240 / 50	1 / 220-240 / 50	1 / 220-240 / 50
Entrada de alimentación (IDU)		H / M / L	W	60 / 50 / 45	60 / 50 / 45	80 / 60 / 50	80 / 60 / 50
Caudal de aire		H / M / L	m³/min	27,5 / 25 / 22,5	27,5 / 25 / 22,5	30 / 27,5 / 25	30 / 27,5 / 25
Dimensiones	Cuerpo	ancho x alto x profundo	mm	840 x 288 x 840	840 x 288 x 840	840 x 288 x 840	840 x 288 x 840
Peso	Cuerpo		kg	25,3	25,3	25,3	25,3
Nivel de presión acústica	Refrigeración	H / M / L	dB(A)	44 / 42 / 41	44 / 42 / 41	46 / 44 / 42	46 / 44 / 42
Nivel de potencia acústica	Refrigeración	Máx.	dB(A)	61	61	62	62
Conexiones de tuberías	Drenaje	OD / ID	mm	Ø32,0 / 25,0	Ø32,0 / 25,0	Ø32,0 / 25,0	Ø32,0 / 25,0
Panel de decoración recomendado*	Nombre del modelo		-	PT-AAGWO	PT-AAGWO	PT-AAGWO	PT-AAGWO
	Color		-	Blanco	Blanco	Blanco	Blanco
	Dimensiones	Cuerpo	mm	950 x 35 x 950	950 x 35 x 950	950 x 35 x 950	950 x 35 x 950
	Peso	Cuerpo	kg	7,1	7,1	7,1	7,1
EXTERIOR				UUD1 U30			
Alimentación			Ø / V / Hz	1 / 220-240 / 50			
Interruptor		Mín.	A	40			
Cable de alimentación (conexión a tierra incluida)			N.º x mm³	3C x 6,0			
Dimensiones	Netas	ancho x alto x profundo	mm	950 x 1.380 x 330			
Peso	Neto		kg	85,0			
Compresor	Tipo		-	Scroll R1			
	Tipo		-	R32			
Refrigerante	GWP (potencial de calentamiento global)		-	675			
	Cantidad precargada		kg	3,0			
	t-CO ₂ eq		-	2,025			
	Carga adicional (tras 7,5 m)		g/m	40			
Ventilador	Caudal de aire	Nominal	m³/min x n.º	55 x 2			
Longitud total de las tuberías		Mín. / Máx.	m	5 / 85			
Desnivel	IDU - ODU	Máx.	m	30			

* Puede elegirse el panel decorativo como un accesorio opcional.

Nota:

1. Debido a nuestra política de innovaciones, algunas especificaciones pueden cambiar sin previo aviso.

2. Los rendimientos tienen base en las condiciones siguientes (de conformidad con EN 14511)

- Refrigeración: Temp. ambiente interior 27 °C seca / 19 °C húmeda, Temp. ambiente exterior 35 °C seca / 24 °C húmeda

- Calefacción: Temp. ambiente interior 20 °C seca / 15 °C húmeda, Temp. ambiente exterior 7 °C seca / 6 °C húmeda

- El conducto de interconexión es de extensión Confort+ y la diferencia de elevación (Unidad exterior ~ interior) es de 0 m.

3. Los valores del nivel acústico se han medido en la cámara de medición acústica con Confort+. Así pues, dichos valores dependen de las condiciones ambientales y, por lo normal, los valores son más altos durante el funcionamiento corriente.

4. Este producto contiene gases fluorados de efecto invernadero. (R32)

CONFORT+ (R32)

UT36F / UT42F / UT48F / UT60F



LG participa en el programa ECP para EUROVENT.
Para ver las certificaciones:
www.eurovent-certification.com

UUD3 U30



CASSETTE

COMBINACIÓN				36	42	48	60
Capacidad	Refrigeración	Mín. / Nominal / Máx.	kW	3,8 / 9,5 / 12,5	4,8 / 12,1 / 14,2	5,4 / 13,4 / 15,7	5,8 / 14,6 / 15,8
	Calefacción	Mín. / Nominal / Máx.	kW	4,3 / 10,8 / 13,4	5,4 / 13,5 / 15,8	6,2 / 15,5 / 17,5	6,8 / 16,9 / 18,3
Entrada de alimentación (conjunto)	Refrigeración	Mín. / Nominal / Máx.	kW	0,50 / 2,26 / 3,44	0,70 / 3,31 / 4,30	0,90 / 4,25 / 5,53	1,00 / 5,21 / 5,84
	Calefacción	Mín. / Nominal / Máx.	kW	0,50 / 2,43 / 3,30	0,70 / 3,51 / 4,56	0,90 / 4,37 / 5,33	1,00 / 5,12 / 5,89
Corriente circulante	Refrigeración	Nominal	A	3,8	5,2	6,6	8,1
	Calefacción	Nominal	A	3,9	5,4	6,7	7,9
EER / COP			kWh/kWh	4,20 / 4,45	3,66 / 3,85	3,15 / 3,55	2,80 / 3,30
SEER / SCOP			kWh/kWh	7,0 / 4,3	7,0 / 4,3	6,5 / 4,2	6,2 / 4,2
Carga de diseño	Refrigeración a 35 °C		kW	9,5	12,1	13,4	14,6
	Calefacción a -10 °C		kW	9,5	9,5	9,5	9,5
Etiqueta energética estacional	Refrigeración/calefacción		-	A++ / A+	- / -	- / -	- / -
Consumo energético anual	Refrigeración/calefacción		kWh	475 / 3.093	1.037 / 3.093	1.237 / 3.167	1.413 / 3.167
Tasa de deshumidificación			l/h	2,4	4,5	5,7	6,6
Nivel de presión acústica de ODU	Refrigeración/calefacción	Nominal	dB(A)	50 / 50	51 / 52	52 / 53	54 / 54
Nivel de potencia acústica de ODU	Refrigeración	Nominal	dB(A)	66	69	69	71
Conexiones de tuberías	Líquido		mm (in)	Ø9,52 (3/8)	Ø9,52 (3/8)	Ø9,52 (3/8)	Ø9,52 (3/8)
	Gas		mm (in)	Ø15,88 (5/8)	Ø15,88 (5/8)	Ø15,88 (5/8)	Ø15,88 (5/8)
	Método de conexión		-	Abocardada	Abocardada	Abocardada	Abocardada
Rango de funcionamiento (exterior)	Refrigeración	Mín. / Máx.	°C	-20 / 52	-20 / 52	-20 / 52	-20 / 52
	Calefacción	Mín. / Máx.	°C	-25 / 18	-25 / 18	-25 / 18	-25 / 18
INTERIOR				UT36F NAO	UT42F NAO	UT48F NAO	UT60F NAO
Alimentación			Ø / V / Hz	1 / 220-240 / 50	1 / 220-240 / 50	1 / 220-240 / 50	1 / 220-240 / 50
Entrada de alimentación (IDU)		H / M / L	W	60 / 50 / 45	60 / 50 / 45	80 / 60 / 50	80 / 60 / 50
Caudal de aire		H / M / L	m ³ /min	27,5 / 25 / 22,5	27,5 / 25 / 22,5	30 / 27,5 / 25	30 / 27,5 / 25
Dimensiones	Cuerpo	ancho x alto x profundo	mm	840 x 288 x 840	840 x 288 x 840	840 x 288 x 840	840 x 288 x 840
Peso	Cuerpo		kg	25,3	25,3	25,3	25,3
Nivel de presión acústica	Refrigeración	H / M / L	dB(A)	44 / 42 / 41	44 / 42 / 41	46 / 44 / 42	46 / 44 / 42
Nivel de potencia acústica	Refrigeración	Máx.	dB(A)	61	61	62	62
Conexiones de tuberías	Drenaje	OD / ID	mm	Ø32,0 / 25,0	Ø32,0 / 25,0	Ø32,0 / 25,0	Ø32,0 / 25,0
Panel de decoración recomendado*	Nombre del modelo		-	PT-AAGW0	PT-AAGW0	PT-AAGW0	PT-AAGW0
	Color		-	Blanco	Blanco	Blanco	Blanco
	Dimensiones	Cuerpo	mm	950 x 35 x 950	950 x 35 x 950	950 x 35 x 950	950 x 35 x 950
	Peso	Cuerpo	kg	7,1	7,1	7,1	7,1
EXTERIOR				UUD3 U30			
Alimentación			Ø / V / Hz	3 / 380-415 / 50			
Interruptor		Mín.	A	20			
Cable de alimentación (conexión a tierra incluida)			N.º x mm ³	5C x 2,5			
Dimensiones	Netas	ancho x alto x profundo	mm	950 x 1.380 x 330			
Peso	Neto		kg	85,0			
Compresor	Tipo		-	Scroll R1			
	Tipo		-	R32			
	GWP (potencial de calentamiento global)		-	675			
	Cantidad precargada		kg	3,0			
	t-CO ₂ eq		-	2,025			
Refrigerante	Carga adicional (tras 7,5 m)		g/m	40			
	Caudal de aire	Nominal	m ³ /min x n.º	55 x 2			
Longitud total de las tuberías		Mín. / Máx.	m	5 / 85			
Desnivel	IDU - ODU	Máx.	m	30			

* Puede elegirse el panel decorativo como un accesorio opcional.

Nota:

- Debido a nuestra política de innovaciones, algunas especificaciones pueden cambiar sin previo aviso.
- Los rendimientos tienen base en las condiciones siguientes (de conformidad con EN 14511)
 - Refrigeración: Temp. ambiente interior 27 °C seca / 19 °C húmeda, Temp. ambiente exterior 35 °C seca / 24 °C húmeda
 - Calefacción: Temp. ambiente interior 20 °C seca / 15 °C húmeda, Temp. ambiente exterior 7 °C seca / 6 °C húmeda
 - El conducto de interconexión es de extensión Confort+ y la diferencia de elevación (Unidad exterior ~ interior) es de 0 m.
- Los valores del nivel acústico se han medido en la cámara de medición acústica con Confort+. Así pues, dichos valores dependen de las condiciones ambientales y, por lo normal, los valores son más altos durante el funcionamiento corriente.
- Este producto contiene gases fluorados de efecto invernadero. (R32)

CONFORT (R32)

CT18F / CT24F / UT30F / UT36F

UUA1 ULO

UUB1 U20

UUC1 U40



LG participa en el programa ECP para EUROVENT.
Para ver las certificaciones:
www.eurovent-certification.com

COMBINACIÓN				18	24	30	36
Capacidad	Refrigeración	Mín. / Nominal / Máx.	kW	1,8 / 5,0 / 5,5	2,7 / 6,8 / 7,5	3,0 / 7,5 / 8,3	3,8 / 9,5 / 10,8
	Calefacción	Mín. / Nominal / Máx.	kW	2,1 / 5,2 / 5,7	3,0 / 7,5 / 8,6	3,2 / 7,9 / 8,7	4,3 / 10,8 / 11,7
Entrada de alimentación (conjunto)	Refrigeración	Mín. / Nominal / Máx.	kW	0,34 / 1,76 / 2,11	0,40 / 2,00 / 2,40	0,50 / 2,31 / 2,77	0,60 / 2,79 / 3,57
	Calefacción	Mín. / Nominal / Máx.	kW	0,30 / 1,45 / 1,87	0,40 / 2,21 / 2,87	0,50 / 2,37 / 3,08	0,60 / 2,77 / 3,30
Corriente circulante	Refrigeración	Nominal	A	7,8	8,8	10,1	12,4
	Calefacción	Nominal	A	6,4	9,6	10,4	12,3
EER / COP			kWh/kWh	2,85 / 3,60	3,40 / 3,39	3,25 / 3,34	3,40 / 3,90
SEER / SCOP			kWh/kWh	6,3 / 3,9	7,0 / 4,2	6,8 / 4,2	6,7 / 4,3
Carga de diseño	Refrigeración a 35 °C		kW	5	6,8	7,5	9,5
	Calefacción a -10 °C		kW	2,8	4,1	4,1	5,6
Etiqueta energética estacional	Refrigeración/calefacción		-	A++ / A	A++ / A+	A++ / A+	A++ / A+
Consumo energético anual	Refrigeración/calefacción		kWh	278 / 1.005	340 / 1.367	386 / 1.367	496 / 1.823
Tasa de deshumidificación			l/h	1,8	2,6	3,1	2,5
Nivel de presión acústica de ODU	Refrigeración/calefacción	Nominal	dB(A)	49 / 52	48 / 53	50 / 54	54 / 56
Nivel de potencia acústica de ODU	Refrigeración	Nominal	dB(A)	65	65	67	70
Conexiones de tuberías	Líquido		mm (in)	Ø6,35 (1/4)	Ø9,52 (3/8)	Ø9,52 (3/8)	Ø9,52 (3/8)
	Gas		mm (in)	Ø9,52 (3/8)	Ø15,88 (5/8)	Ø15,88 (5/8)	Ø15,88 (5/8)
	Método de conexión		-	Abocardada	Abocardada	Abocardada	Abocardada
Rango de funcionamiento (exterior)	Refrigeración	Mín. / Máx.	°C	-10 / 50	-10 / 48	-10 / 48	-20 / 50
	Calefacción	Mín. / Máx.	°C	-10 / 18	-15 / 18	-15 / 18	-15 / 18
INTERIOR				CT18F NQ0	CT24F NBO	UT30F NBO	UT36F NAO
Alimentación			Ø / V / Hz	1 / 220-240 / 50	1 / 220-240 / 50	1 / 220-240 / 50	1 / 220-240 / 50
Entrada de alimentación (IDU)		H / M / L	W	30 / 26 / 22	36 / 26 / 21	40 / 33 / 26	60 / 50 / 45
Caudal de aire		H / M / L	m ³ /min	13 / 12 / 11	18 / 15,5 / 14	19 / 17 / 15,5	27,5 / 25 / 22,5
Dimensiones	Cuerpo	ancho × alto × profundo	mm	570 × 256 × 570	840 × 204 × 840	840 × 204 × 840	840 × 288 × 840
	Peso	Cuerpo	kg	13,9	21,1	21,1	25,3
Nivel de presión acústica	Refrigeración	H / M / L	dB(A)	41 / 39 / 37	38 / 36 / 34	40 / 37 / 35	44 / 42 / 41
Nivel de potencia acústica	Refrigeración	Máx.	dB(A)	57	53	57	61
Conexiones de tuberías	Drenaje	OD / ID	mm	Ø32,0 / 25,0	Ø32,0 / 25,0	Ø32,0 / 25,0	Ø32,0 / 25,0
	Nombre del modelo		-	PT-QAGW0	PT-AAGW0	PT-AAGW0	PT-AAGW0
Panel de decoración recomendado*	Color		-	Blanco	Blanco	Blanco	Blanco
	Dimensiones	Cuerpo	mm	620 × 34 × 620	950 × 35 × 950	950 × 35 × 950	950 × 35 × 950
	Peso	Cuerpo	kg	3,0	7,1	7,1	7,1
EXTERIOR				UUA1 ULO	UUB1 U20	UUC1 U40	
Alimentación			Ø / V / Hz	1 / 220-240 / 50	1 / 220-240 / 50	1 / 220-240 / 50	
Interruptor		Mín.	A	15	20	25	
Cable de alimentación (conexión a tierra incluida)			N.º × mm ³	3C × 1,5	3C × 2,5	3C × 2,5	
Dimensiones	Netas	ancho × alto × profundo	mm	770 × 545 × 288	870 × 650 × 330	950 × 834 × 330	
Peso	Neto		kg	33,3	44,5	57,7	
Compresor	Tipo		-	Twin rotary	Twin rotary	Twin rotary	
			-	R32	R32	R32	
			-	675	675	675	
Refrigerante	GWP (potencial de calentamiento global)		-	675	675	675	
	Cantidad precargada		kg	1,0	1,2	1,9	
	t-CO ₂ eq		-	0,675	0,81	1,283	
	Carga adicional (tras 7,5 m)		g/m	20	40	40	
Ventilador	Caudal de aire	Nominal	m ³ /min × n.º	28 × 1	50 × 1	58 × 1	
Longitud total de las tuberías		Mín. / Máx.	m	5 / 30	5 / 35	5 / 50	
Desnivel	IDU - ODU	Máx.	m	30	30	30	

* Puede elegirse el panel decorativo como un accesorio opcional.

Nota:

1. Debido a nuestra política de innovaciones, algunas especificaciones pueden cambiar sin previo aviso.

2. Los rendimientos tienen base en las condiciones siguientes (de conformidad con EN 14511)

- Refrigeración: Temp. ambiente interior 27 °C seca / 19 °C húmeda, Temp. ambiente exterior 35 °C seca / 24 °C húmeda

- Calefacción: Temp. ambiente interior 20 °C seca / 15 °C húmeda, Temp. ambiente exterior 7 °C seca / 6 °C húmeda

- El conducto de interconexión es de extensión Confort+ y la diferencia de elevación (Unidad exterior ~ interior) es de 0 m.

3. Los valores del nivel acústico se han medido en la cámara de medición acústica con Confort+. Así pues, dichos valores dependen de las condiciones ambientales y, por lo normal, los valores son más altos durante el funcionamiento corriente.

4. Este producto contiene gases fluorados de efecto invernadero. (R32)

Panel de Cassette



Nombre del modelo

- PT-AAGW0
- PT-AFGW0
- PT-QAGW0 (mini 4 vías)

Características clave

Modelo	Lama doble	Wi-Fi	Sensor de temperatura del suelo	Purificación del aire	Sensor de detección de personas	Sensor de polvo	Interruptor táctil	Rejilla de elevación
PT-AAGW0	0	Opcional	Opcional	X	Opcional	X	X	X
PT-AFGW0	0	Opcional	Opcional	Opcional	Opcional	0	0	X

Especificación

Modelo	Tipo de succión	Color (RAL)	Brillo	Peso (kg)	Dimensiones (mm)		
					Ancho	Alto	Profundo
PT-AAGW0	Rejilla	Blanco (RAL 9003)	-	7,1	950	35	950
PT-AFGW0	Rejilla	Blanco (RAL 9003)	-	7,5	950	35	950
PT-QAGW0	Rejilla	Blanco (RAL 9003)	-	3,0	620	34	620

Kit de purificación del aire

Modelo	Tipo	Imagen	Nombre del modelo	Filtro dieléctrico de retención del polvo		HVPS	Ionizador
						<input type="checkbox"/>	<input type="checkbox"/>
Kit de limpieza del aire	4 Way		PTAHMPO	<input type="checkbox"/>	<input type="checkbox"/>	<input type="checkbox"/>	<input type="checkbox"/>

Cubierta de Cassette

Sirve para cubrir el Cassette en el caso de una instalación expuesta.

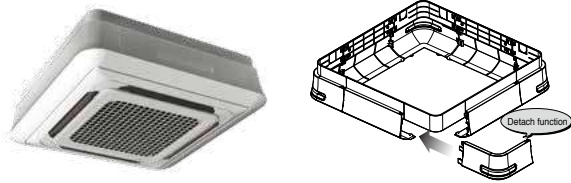

Nombre del modelo

PTDCQ / PTDCA*

* El PTDCA adaptado para el Inverter Scroll (840 x 840) estará disponible más adelante.

Productos de aplicación

Cassette de 4 vías (para chasis TQ, TR)

Características clave

- Diseñada especialmente para unidades de interior
- Cubre la parte lateral del Cassette
- Da un aspecto elegante
- Peso ligero

Especificación

Modelo	Panel frontal		Peso (kg)		Dimensiones (mm)		
			Neto	Bruto	Ancho	Alto	Profundo
PTDCQ	PT-UQC	TR	5,0	7,2	907	907	268
		TQ	5,0	7,2	907	907	310

Piezas incluidas

- Cubierta A, Cubierta B • Tornillos
- Cubierta C, Cubierta D • Manual de instalación (para chasis TQ, TR)

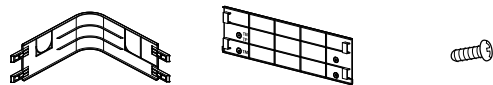

Cubierta A (4 unidades) Cubierta B (4 unidades) Tornillos (32 unidades)

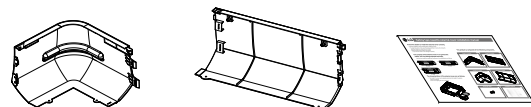

Cubierta C (4 unidades) Cubierta D (4 unidades) Manual de instalación

ROUND CASSETTE



Diseño ligero y compacto

El diseño compacto del Round Cassette de LG hace que el espacio parezca más amplio y seguro



* Producto: 11 / 13,4 kW

Diseñado para una exposición mínima

El Round Cassette de LG oculta las partes más toscas tras una superficie de apariencia agradable, lo que resulta armónico y estético.

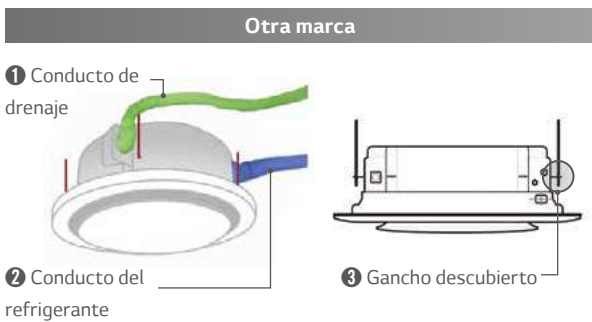

Se trata de un aire acondicionado que impresiona, gracias a un sofisticado diseño y al concepto de uso, en los que se combina la tecnología más moderna con una comodidad de uso adaptada al usuario.

* Premio de diseño Red Point: Los tres concursos de diseño más importantes a nivel internacional, organizado por la Asociación Alemana de Diseño (2019).

* Premio de diseño PIN UP: Asociación de Diseñadores Industriales de Corea (Ministerio de Comercio, Industria y Energía) (2018).

Control de la lama en 6 pasos

La lama Crystal cuenta con un control de precisión de 6 pasos del flujo de aire frío y caliente en cualquier dirección.



Flujo de aire perfectamente circular

Un flujo de aire perfectamente circular sin puntos ciegos y 4 lamas que se pueden controlar individualmente.

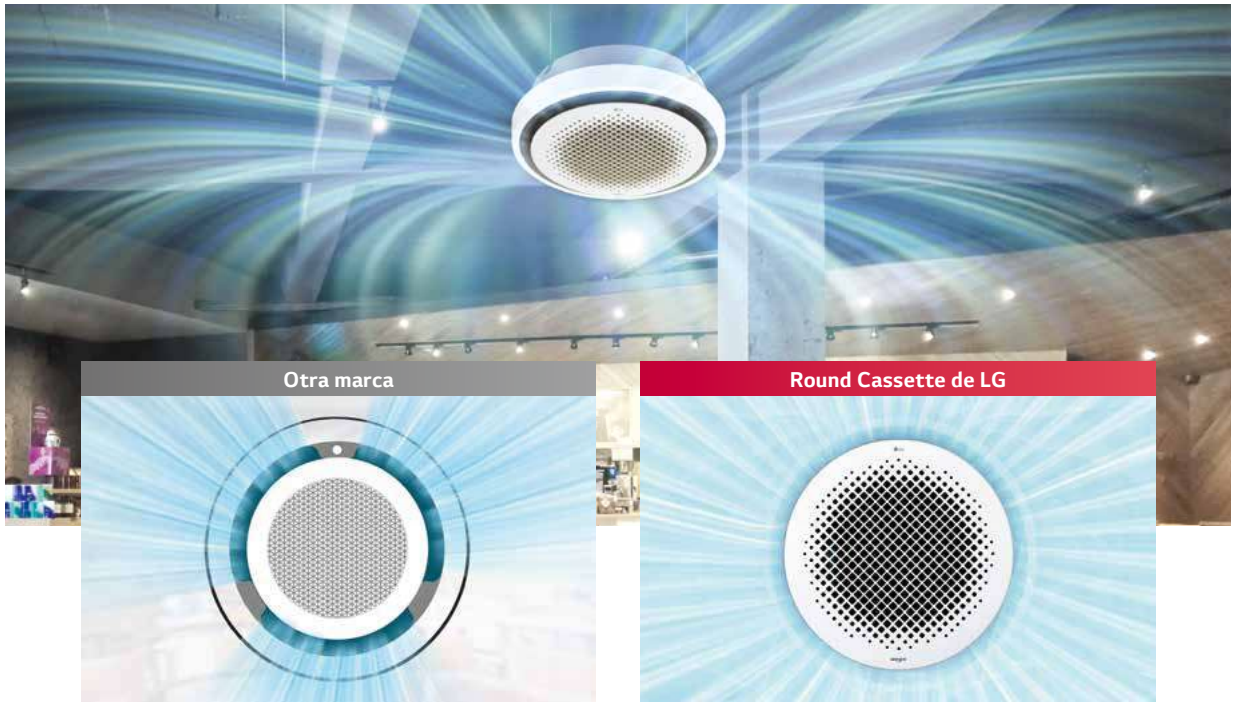

Flujo de aire de 3 vías con puntos ciegos.

Flujo de aire perfectamente circular sin puntos ciegos

Funcionamiento silencioso

El Round Cassette de LG da lugar a unos espacios más tranquilos.

Presión sonora



Comunicación normal
Nivel de ruido de 50 dB(A)

Biblioteca
Nivel de ruido de 40 dB(A)

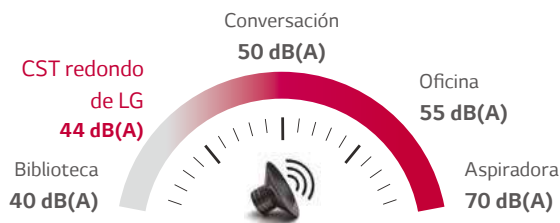

Potencia sonora

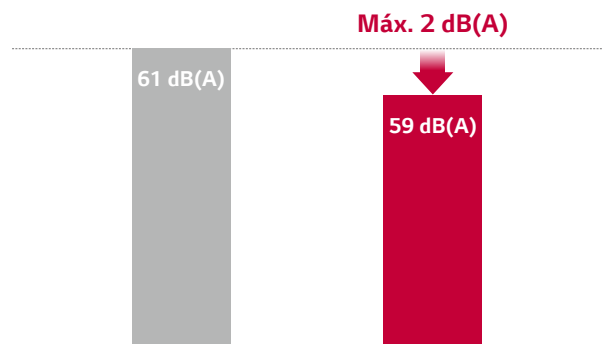

Otra marca

Round Cassette de LG

Niveles de potencia acústica (refrigeración)_dB(A)

Otra marca	Round Cassette de LG
61	Máx. 59

* El valor se basa en el nivel de presión acústica (refrigeración), modelo de 11,0 kW

Refrigeración más rápida

Mayor tasa del flujo de aire, la tasa de refrigeración es un 30 % más rápida que la de la competencia

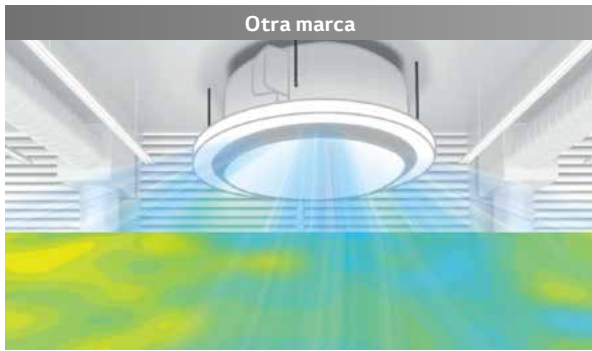

Tiempo para alcanzar la temperatura seleccionada en 18 minutos (a una altura de 1,1 m)



Tiempo para alcanzar la temperatura seleccionada en 12 minutos (a una altura de 1,1 m)

* Con base en los resultados de los ensayos llevados a cabo en las instalaciones de LG, esta imagen se ha creado para ayudar a los clientes a hacerse una idea más clara. Entorno experimental: altura 3,2 m, modo de refrigeración, alta tasa de flujo, dirección horizontal del flujo de aire, temperatura inicial: 33 °C, temperatura seleccionada en 26 °C

Caja de control externa

La caja de control está ubicada en un lateral, para un cableado e instalación más cómodos.



Instalación incómoda
Caja de control interior / dificultad en la instalación



Instalación cómoda
Caja de control externa / fácil instalación

Sensor de humedad incorporado

El sensor de humedad se incluye de serie, de manera que la función de refrigeración confortable es posible sin necesidad de un control remoto por cable.



Configuración simple

1 Pulse el botón 'Function' repetidamente hasta que aparezca 'comfort cooling icon'



Botón "Function"



Icono de refrigeración confort

2 Pulse el botón "Set"



Botón "Set"



CONFORT+ (R32)

UT36F NYO / UT48F NYO



LG participa en el programa ECP para EUROVENT.
Para ver las certificaciones:
www.eurovent-certification.com

UUD1 U30



COMBINACIÓN				36	48
Capacidad	Refrigeración	Mín. / Nominal / Máx.	kW	3,80 / 11,00 / 12,54	5,40 / 13,40 / 15,68
	Calefacción	Mín. / Nominal / Máx.	kW	4,30 / 12,20 / 13,39	6,20 / 15,50 / 17,52
Entrada de alimentación (conjunto)	Refrigeración	Mín. / Nominal / Máx.	kW	0,50 / 3,06 / 3,98	0,90 / 4,39 / 5,71
	Calefacción	Mín. / Nominal / Máx.	kW	0,50 / 3,13 / 4,26	0,90 / 4,56 / 5,56
Corriente circulante	Refrigeración	Nominal	A	10,10	19,50
	Calefacción	Nominal	A	10,70	20,20
EER / COP			kWh/kWh	3,60 / 3,90	3,05 / 3,40
SEER / SCOP			kWh/kWh	6,80 / 4,30	6,50 / 4,30
Diseño P	Refrigeración a 35 °C		kW	11,0	13,4
	Calefacción a -10 °C		kW	9,0	9,0
Etiqueta energética estacional		Refrigeración/calefacción	-	- / -	- / -
Consumo energético anual		Refrigeración/calefacción	kWh	566 / 2.930	1.237 / 2.930
Tasa de deshumidificación			l/h	4,27	5,65
Nivel de presión acústica de ODU	Refrigeración/calefacción	Nominal	dB(A)	50 / 50	52 / 53
Nivel de potencia acústica de ODU	Refrigeración/calefacción	Nominal	dB(A)	66 / -	69 / 69
Conexiones de tuberías	Líquido	Diám. exterior	mm (in)	Ø 9,52 (3/8)	Ø 9,52 (3/8)
	Gas	Diám. exterior	mm (in)	Ø 15,88 (5/8)	Ø 15,88 (5/8)
	Método de conexión		-	Abocardadas	Abocardadas
Rango de funcionamiento (exterior)	Refrigeración	Mín. / Máx.	°C	-20 / 52	-20 / 52
	Calefacción	Mín. / Máx.	°C	-25 / 18	-25 / 18
INTERIOR				UT36F NYO	UT48F NYO
Alimentación			Ø / V / Hz	1 / 220-240 / 50	1 / 220-240 / 50
Entrada de alimentación (IDU)		H / M / L	W	90 / 66 / 48	125 / 90 / 66
Caudal de aire		H / M / L	m³/min	25,0 / 21,0 / 19,0	29,0 / 25,0 / 21,0
Dimensiones	Cuerpo	ancho × alto × profundo	mm	1.050 × 330 × 1.050	1.050 × 330 × 1.050
Peso	Cuerpo		kg	30,0	30,0
Nivel de presión acústica	Refrigeración	H / M / L	dB(A)	44,0 / 40,0 / 38,0	47,0 / 44,0 / 40,0
	Calefacción	H / M / L	dB(A)	47,0 / 43,0 / 40,0	49,0 / 46,0 / 42,0
Nivel de potencia acústica	Refrigeración	Nominal	dB(A)	59	60
	Calefacción	Nominal	dB(A)	-	62
Conexiones de tuberías	Conducto de drenaje	OD / ID	mm	Ø 32,0 / 25,0	Ø 32,0 / 25,0
EXTERIOR				UUD1 U30	
Alimentación			Ø / V / Hz	1 / 220-240 / 50	
Interruptor		Mín.	A	40	
Cable de alimentación (conexión a tierra incluida)			N.º × mm²	3C × 6,0	
Dimensiones	Netas	ancho × alto × profundo	mm	950 × 1.380 × 330	
Peso	Neto		kg	85,0	
Compresor	Tipo		-	Scroll R1	
	Tipo		-	R32	
Refrigerante	GWP (potencial de calentamiento global)		-	675	
	Cantidad precargada		kg	3,0	
	t-CO ₂ eq.		-	2,025	
	Volumen adicional de carga		g/m	40	
Ventilador	Caudal de aire	Nominal	m³/min × n.º	55 × 2	
Longitud total de las tuberías		Mín. / Máx.	m	5 / 85	
Desnivel	IDU-ODU	Máx.	m	30	

CONFORT+ (R32)

UT36F NYO / UT48F NYO



LG participa en el programa ECP para EUROVENT.
Para ver las certificaciones:
www.eurovent-certification.com

UUD3 U30



ROUND CASSETTE

COMBINACIÓN				36	48
Capacidad	Refrigeración	Mín. / Nominal / Máx.	kW	3,80 / 11,00 / 12,54	5,40 / 13,40 / 15,68
	Calefacción	Mín. / Nominal / Máx.	kW	4,30 / 12,20 / 13,39	6,20 / 15,50 / 17,52
Entrada de alimentación (conjunto)	Refrigeración	Mín. / Nominal / Máx.	kW	0,50 / 3,06 / 3,98	0,90 / 4,39 / 5,71
	Calefacción	Mín. / Nominal / Máx.	kW	0,50 / 3,13 / 4,26	0,90 / 4,56 / 5,56
Corriente circulante	Refrigeración	Nominal	A	5,20	7,00
	Calefacción	Nominal	A	5,30	7,30
EER / COP			kWh/kWh	3,60 / 3,90	3,05 / 3,40
SEER / SCOP			kWh/kWh	6,80 / 4,30	6,50 / 4,30
Diseño P	Refrigeración a 35 °C		kW	11,0	13,4
	Calefacción a -10 °C		kW	9,0	9,0
Etiqueta energética estacional		Refrigeración/calefacción	-	- / -	- / -
Consumo energético anual		Refrigeración/calefacción	kWh	566 / 2.931	1.237 / 2.931
Tasa de deshumidificación			l/h	4,27	5,65
Nivel de presión acústica de ODU	Refrigeración/calefacción	Nominal	dB(A)	50 / 50	52 / 53
Nivel de potencia acústica de ODU	Refrigeración/calefacción	Nominal	dB(A)	66 / -	69 / 69
Conexiones de tuberías	Líquido	Diám. exterior	mm (in)	Ø 9,52 (3/8)	Ø 9,52 (3/8)
	Gas	Diám. exterior	mm (in)	Ø 15,88 (5/8)	Ø 15,88 (5/8)
	Método de conexión		-	Abocardadas	Abocardadas
Rango de funcionamiento (exterior)	Refrigeración	Mín. / Máx.	°C	-20 / 52	-20 / 52
	Calefacción	Mín. / Máx.	°C	-25 / 18	-25 / 18
INTERIOR				UT36F NYO	UT48F NYO
Alimentación			Ø / V / Hz	1 / 220-240 / 50	1 / 220-240 / 50
Entrada de alimentación (IDU)		H / M / L	W	90 / 66 / 48	125 / 90 / 66
Caudal de aire		H / M / L	m³/min	25,0 / 21,0 / 19,0	29,0 / 25,0 / 21,0
Dimensiones	Cuerpo	ancho × alto × profundo	mm	1.050 × 330 × 1.050	1.050 × 330 × 1.050
Peso	Cuerpo		kg	30,0	30,0
Nivel de presión acústica	Refrigeración	H / M / L	dB(A)	44,0 / 40,0 / 38,0	47,0 / 44,0 / 40,0
	Calefacción	H / M / L	dB(A)	47,0 / 43,0 / 40,0	49,0 / 46,0 / 42,0
Nivel de potencia acústica	Refrigeración	Nominal	dB(A)	59	60
	Calefacción	Nominal	dB(A)	-	62
Conexiones de tuberías	Conducto de drenaje	OD / ID	mm	Ø 32,0 / 25,0	Ø 32,0 / 25,0
EXTERIOR				UUD3 U30	
Alimentación			Ø / V / Hz	3 / 380-415 / 50	
Interruptor		Mín.	A	20	
Cable de alimentación (conexión a tierra incluida)			N.º × mm²	5C × 2,5	
Dimensiones	Netas	ancho × alto × profundo	mm	950 × 1.380 × 330	
Peso	Neto		kg	85,0	
Compresor	Tipo		-	Scroll R1	
	Tipo		-	R32	
Refrigerante	GWP (potencial de calentamiento global)		-	675	
	Cantidad precargada		kg	3,0	
	t-CO ₂ eq.		-	2,025	
	Volumen adicional de carga		g/m	40	
Ventilador	Caudal de aire	Nominal	m³/min × n.º	55 × 2	
Longitud total de las tuberías		Mín. / Máx.	m	5 / 85	
Desnivel	IDU-ODU	Máx.	m	30	

CONDUCTOS



Control de presión estática externa (ESP)

El usuario tiene un fácil acceso a la selección del volumen de aire mediante control remoto, con la función de control de ESP. El motor BLDC puede controlar la velocidad del ventilador y el volumen de aire. No hacen falta accesorios adicionales para controlar el flujo de aire.

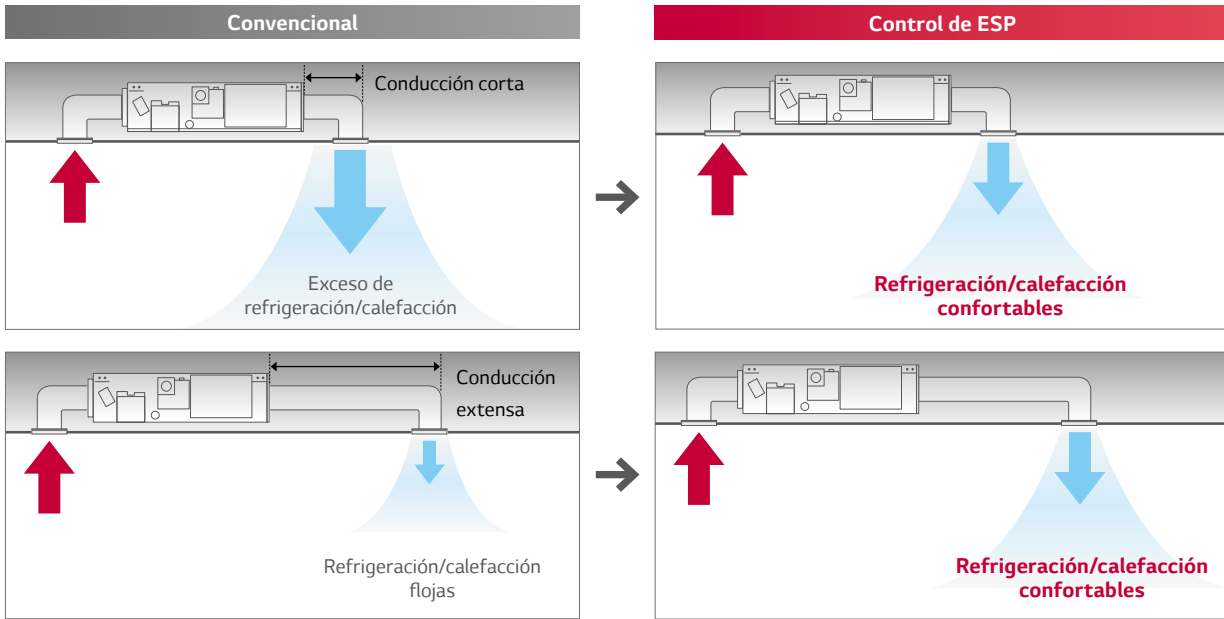

Bomba de drenaje de gran altura

La bomba de drenaje de gran altura drena automáticamente el agua hasta una cota de 700 mm de altura. Se trata de la solución perfecta para el drenaje de agua

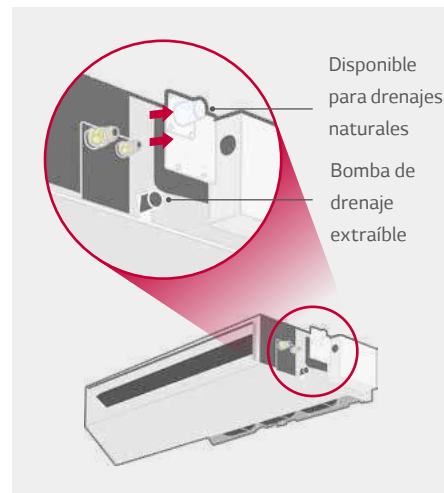
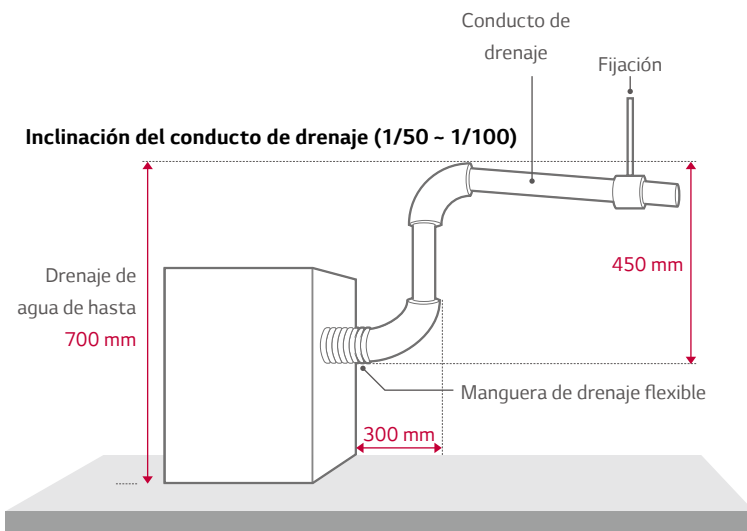

* Confort+: Accesorio (ABDPG) / Conducto de baja silueta: Incluido
 * Opción requerida para los modelos de alta presión estática Confort+ / Confort.

Dos sondas de temperatura

La temperatura interior puede comprobarse con los sensores de temperatura del control remoto, así como desde la unidad de interior. Puede haber una diferencia significativa entre la temperatura del aire del techo y del suelo. Dos sensores de temperatura pueden optimizar la temperatura del aire en interior para generar una mayor comodidad en el entorno.

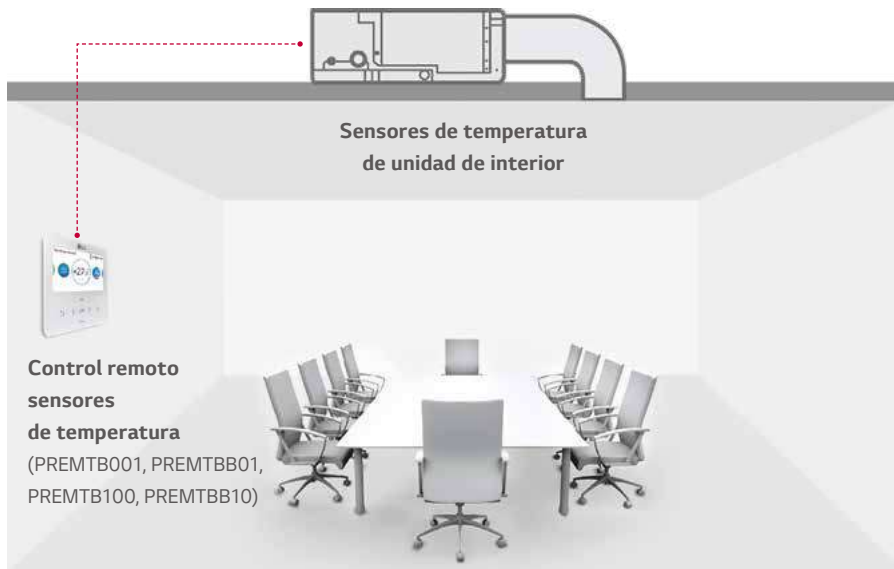

Compara la temperatura recogida en distintos puntos y selecciona de forma automática la temperatura óptima para los usuarios.

Funcionamiento para varias estancias

Con el uso de un conducto de espiral (de tipo integrado o flexible) y un compartimento de corriente, es posible que la refrigeración/calefacción funcione en varias estancias al mismo tiempo. Además, se puede realizar un control por estancias con el accesorio de control de zona. (ABZCA)

Características de control de zona

- Se controlan distintas zonas (hasta 4 zonas) mediante un termostato externo (24 V CA)
- Mantiene el volumen de aire apropiado en cada zona
- Variación automática de los amortiguadores
- Controla automático de la velocidad del ventilador y del encendido/apagado del funcionamiento

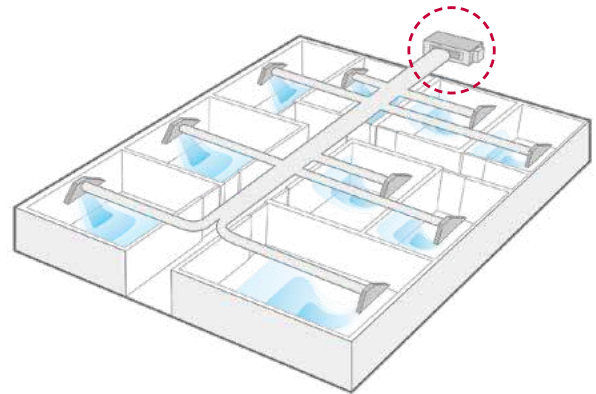
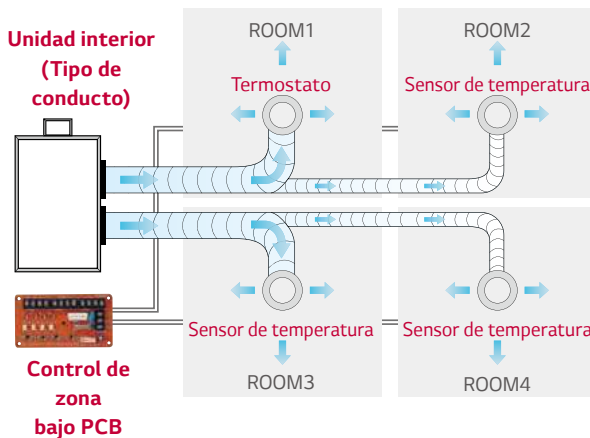

Altura y fondo minimizados

Los nuevos conductos de baja presión proporcionan una solución ideal para la instalación en espacios reducidos.

Conducto de baja presión

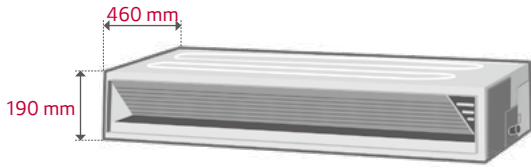

* Solo CL09F N50, CL12F N50, CL18F N60, UL12FH N50

Profundo

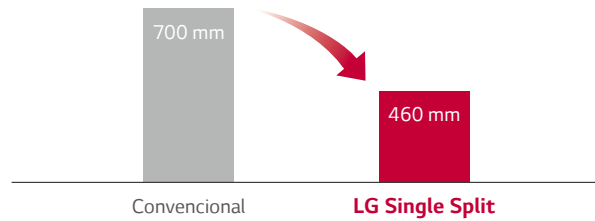

* 2,5 / 3,4 / 5 kW

Amplio rango de funcionamiento

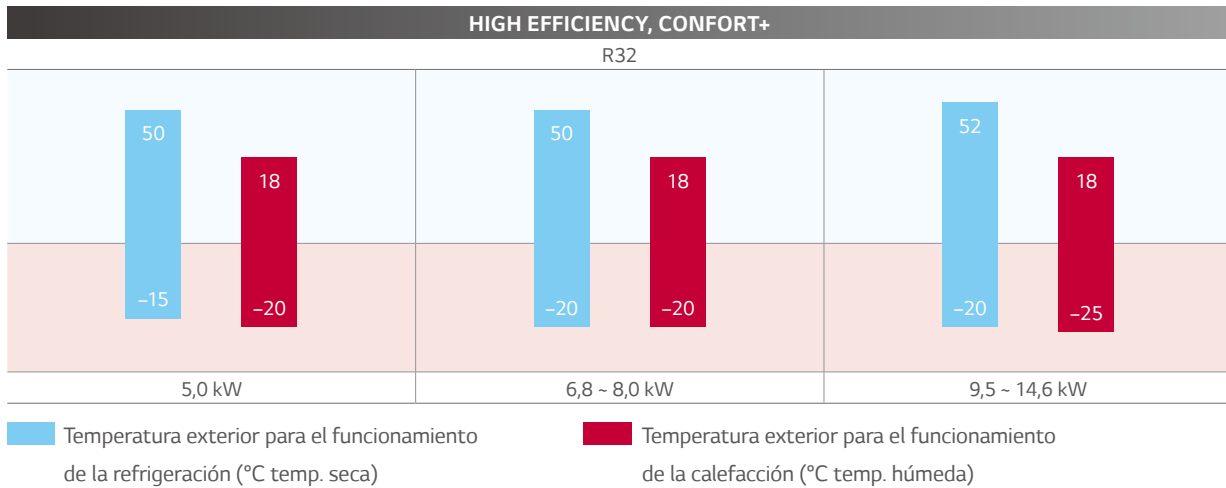

Fácil inspección y mantenimiento

No hace falta que los usuarios desmonten todo el panel para las tareas de mantenimiento, por cuanto el panel está dividido en 2 componentes; uno para el intercambiador de calor y el otro para el ventilador/motor. El usuario puede desacoplar y volver a acoplar el filtro en el espacio limitado que haya disponible.

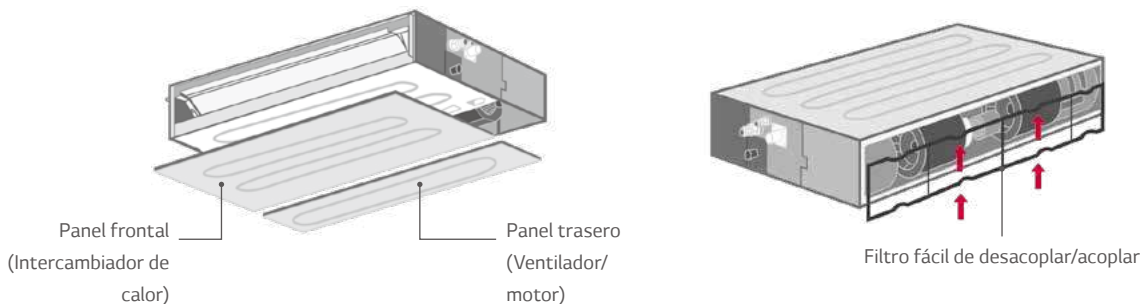

Funcionamiento silencioso (baja silueta)

El nivel de ruido de los conductos de baja silueta se ha reducido, incluso habiendo aumentado la ESP

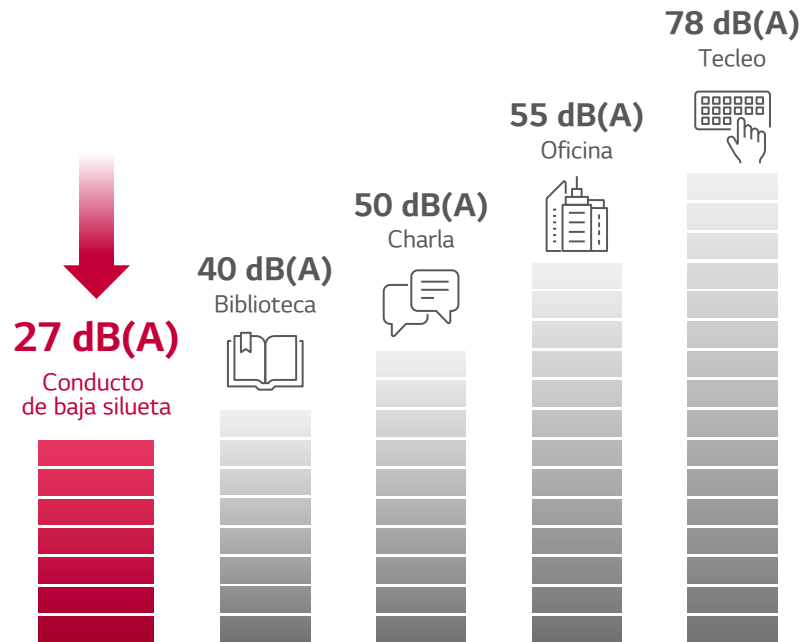

		CL09F N50	CL12F N50	CL18F N60	CL24F N30
Presión sonora (Alta / Media / Baja)	dB(A)	35 / 30 / 27	35 / 30 / 27	34 / 31 / 29	39 / 35 / 32

Instalación flexible (baja silueta)

El conducto de baja silueta permite la entrada de aire por la zona trasera o inferior en condiciones de instalación.

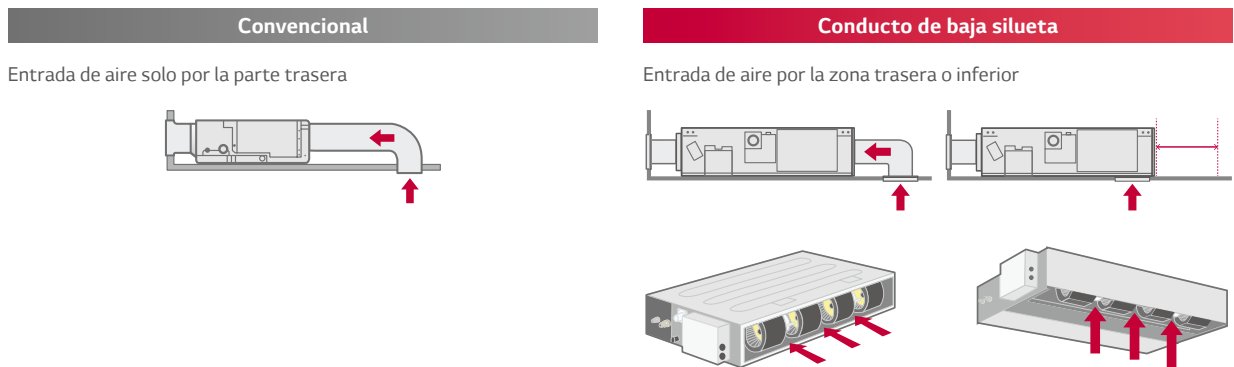

HIGH EFFICIENCY (R32)

BAJA SILUETA
- UL12FH / UL18FH



LG participa en el programa ECP para EUROVENT.
Para ver las certificaciones:
www.eurovent-certification.com

UUA1 ULO

UUB1 U20



COMBINACIÓN				12	18
Capacidad	Refrigeración	Mín. / Nominal / Máx.	kW	1,5 / 3,4 / 4,7	2,0 / 5,0 / 6,0
	Calefacción	Mín. / Nominal / Máx.	kW	1,8 / 4,0 / 4,9	2,3 / 5,8 / 7,0
Entrada de alimentación (conjunto)	Refrigeración	Mín. / Nominal / Máx.	kW	0,33 / 1,05 / 1,84	0,30 / 1,39 / 1,88
	Calefacción	Mín. / Nominal / Máx.	kW	0,33 / 1,08 / 1,63	0,30 / 1,56 / 2,12
Corriente circulante	Refrigeración	Nominal	A	4,7	7,6
	Calefacción	Nominal	A	4,8	8,1
EER / COP			kWh / kWh	3,23 / 3,71	3,60 / 3,71
SEER / SCOP			kWh / kWh	6,1 / 4,0	6,5 / 4,1
Carga de diseño	Refrigeración a 35 °C		kW	3,4	5
	Calefacción a -10 °C		kW	2,9	4,1
Etiqueta energética estacional	Refrigeración/calefacción		-	A++ / A+	A++ / A+
Consumo energético anual	Refrigeración/calefacción		kWh	195 / 1.015	269 / 1.400
Tasa de deshumidificación			l/h	0,8	2,6
Nivel de presión acústica de ODU	Refrigeración/calefacción	Nominal	dB(A)	49 / 52	47 / 52
Nivel de potencia acústica de ODU	Refrigeración	Nominal	dB(A)	65	63
Conexiones de tuberías	Líquido		mm (in)	Ø6,35 (1/4)	Ø6,35 (1/4)
	Gas		mm (in)	Ø9,52 (3/8)	Ø12,7 (1/2)
	Método de conexión		-	Abocardada	Abocardada
Rango de funcionamiento (exterior)	Refrigeración	Mín. / Máx.	°C	-15 / 50	-15 / 50
	Calefacción	Mín. / Máx.	°C	-20 / 18	-20 / 18
INTERIOR				UL12FH N50	UL18FH N30
Alimentación			Ø / V / Hz	1 / 220-240 / 50	1 / 220-240 / 50
Entrada de alimentación (IDU)		H / M / L	W	21 / 15 / 13	140 / 125 / 100
Caudal de aire		H / M / L	m³/min	11,5 / 9,5 / 8	18,5 / 15 / 11
Dimensiones	Cuerpo	ancho × alto × profundo	mm	900 × 190 × 460	1.100 × 190 × 700
Peso	Cuerpo		kg	18	26,0
Nivel de presión acústica	Refrigeración	H / M / L	dB(A)	35 / 30 / 27	38 / 34 / 31
Nivel de potencia acústica	Refrigeración	Máx.	dB(A)	55	56
Conexiones de tuberías	Drenaje	OD / ID	mm	Ø32,0 / 26,0	Ø32,0 / 26,0
EXTERIOR				UUA1 ULO	UUB1 U20
Alimentación			Ø / V / Hz	1 / 220-240 / 50	1 / 220-240 / 50
Interruptor		Min	A	15	20
Cable de alimentación (conexión a tierra incluida)			N.º × mm²	3C × 1,5	3C × 2,5
Dimensiones	Netas	ancho × alto × profundo	mm	770 × 545 × 288	870 × 650 × 330
Peso	Neto		kg	33,3	44,5
Compresor	Tipo		-	Twin rotary	Twin rotary
	Tipo		-	R32	R32
Refrigerante	GWP (potencial de calentamiento global)		-	675	675
	Cantidad precargada		kg	1,0	1,2
	t-CO ₂ eq		-	0,675	0,81
	Carga adicional (tras 7,5 m)		g/m	20	20
Ventilador	Caudal de aire	Nominal	m³/min × n.º	28 × 1	50 × 1
Longitud total de las tuberías		Mín. / Máx.	m	5 / 30	5 / 30
Desnivel	IDU - ODU	Máx.	m	30	30

HIGH EFFICIENCY (R32)

MEDIA PRESIÓN

- UM12FH / UM18FH / UM24FH / UM30FH



LG participa en el programa ECP para EUROVENT.
Para ver las certificaciones:
www.eurovent-certification.com

UUA1 ULO



UUB1 U20



UUC1 U40



COMBINACIÓN				12	18	24	30
Capacidad	Refrigeración	Mín. / Nominal / Máx.	kW	1,6 / 3,5 / 5,1	2,0 / 5,0 / 6,0	2,7 / 6,8 / 8,3	3,1 / 7,8 / 9,3
	Calefacción	Mín. / Nominal / Máx.	kW	1,6 / 4,0 / 5,8	2,3 / 5,8 / 7,0	3,0 / 7,5 / 9,4	3,6 / 9,0 / 10,7
Entrada de alimentación (conjunto)	Refrigeración	Mín. / Nominal / Máx.	kW	0,32 / 1,03 / 1,93	0,30 / 1,26 / 1,70	0,40 / 1,84 / 2,56	0,50 / 2,25 / 2,99
	Calefacción	Mín. / Nominal / Máx.	kW	0,32 / 0,98 / 1,85	0,30 / 1,49 / 2,01	0,40 / 1,75 / 2,52	0,50 / 2,27 / 3,11
Corriente circulante	Refrigeración	Nominal	A	4,6	7,3	8,2	10,0
	Calefacción	Nominal	A	4,3	7,8	7,8	10,1
EER / COP			kWh / kWh	3,40 / 4,10	3,96 / 3,89	3,70 / 4,28	3,51 / 3,97
SEER / SCOP			kWh / kWh	6,1 / 3,9	6,6 / 4,2	6,8 / 4,3	6,6 / 4,3
Carga de diseño	Refrigeración a 35 °C		kW	3,5	5	6,8	7,8
	Calefacción a -10 °C		kW	2,8	4,4	5,4	5,4
Etiqueta energética estacional	Refrigeración/calefacción		-	A++ / A	A++ / A+	A++ / A+	A++ / A+
Consumo energético anual	Refrigeración/calefacción		kWh	201 / 1.005	265 / 1.467	350 / 1.758	419 / 1.758
Tasa de deshumidificación			l/h	0,4	1,3	1,2	2,2
Nivel de presión acústica de ODU	Refrigeración/calefacción	Nominal	dB(A)	49 / 52	47 / 52	48 / 52	50 / 52
Nivel de potencia acústica de ODU	Refrigeración	Nominal	dB(A)	65	63	65	68
	Líquido		mm (in)	Ø6,35 (1/4)	Ø6,35 (1/4)	Ø9,52 (3/8)	Ø9,52 (3/8)
	Gas		mm (in)	Ø9,52 (3/8)	Ø12,7 (1/2)	Ø15,88 (5/8)	Ø15,88 (5/8)
Rango de funcionamiento (exterior)	Refrigeración	Mín. / Máx.	°C	-15 ~ 50	-15 ~ 50	-20 ~ 50	-20 ~ 50
	Calefacción	Mín. / Máx.	°C	-20 ~ 18	-20 ~ 18	-20 ~ 18	-20 ~ 18
INTERIOR				UM12FH N10	UM18FH N10	UM24FH N20	UM30FH N20
Alimentación			Ø / V / Hz	1 / 220-240 / 50	1 / 220-240 / 50	1 / 220-240 / 50	1 / 220-240 / 50
Entrada de alimentación (IDU)		H / M / L	W	150 / 130 / 110	180 / 150 / 130	134 / 101 / 80	134 / 101 / 80
Caudal de aire		H / M / L	m³/min	16,5 / 14,5 / 13	17,5 / 16 / 14	28 / 24 / 21	28 / 24 / 21
Dimensiones	Cuerpo	ancho x alto x profundo	mm	900 x 270 x 700	900 x 270 x 700	1.250 x 270 x 700	1.250 x 270 x 700
				Peso	kg	25,4	27,0
Nivel de presión acústica	Refrigeración	H / M / L	dB(A)	34 / 32 / 30	35 / 34 / 32	34 / 33 / 32	34 / 33 / 32
Nivel de potencia acústica	Refrigeración	Máx.	dB(A)	56	60	59	59
Conexiones de tuberías	Drenaje (Drenaje natural)	OD / ID	mm	Ø25,4 / 19,4	Ø25,4 / 19,4	Ø25,4 / 19,4	Ø25,4 / 19,4
	Drenaje (Con el uso de la bomba de drenaje)	OD / ID	mm	Ø32,0 / 26,0	Ø32,0 / 26,0	Ø32,0 / 26,0	Ø32,0 / 26,0
EXTERIOR				UUA1 ULO	UUB1 U20	UUC1 U40	
Alimentación			Ø / V / Hz	1 / 220-240 / 50	1 / 220-240 / 50	1 / 220-240 / 50	
Interruptor		Mín.	A	15	20	25	
Cable de alimentación (conexión a tierra incluida)			N.º x mm³	3C x 1,5	3C x 2,5	3C x 2,5	
Dimensiones	Netas	ancho x alto x profundo	mm	770 x 545 x 288	870 x 650 x 330	950 x 834 x 330	
				Peso	kg	33,3	44,5
Compresor	Tipo		-	Twin rotary	Twin rotary	Twin rotary	
		Tipo	-	R32	R32	R32	
Refrigerante	GWP (potencial de calentamiento global)		-	675	675	675	
	Cantidad precargada		kg	1,0	1,2	1,9	
	t-CO ₂ eq		-	0,675	0,81	1,283	
	Carga adicional (tras 7,5 m)		g/m	20	20	40	
Ventilador	Caudal de aire	Nominal	m³/min x n.º	28 x 1	50 x 1	58 x 1	
Longitud total de las tuberías		Mín. / Máx.	m	5 / 30	5 / 30	5 / 50	
Desnivel	IDU - ODU	Máx.	m	30	30	30	

HIGH EFFICIENCY (R32)

MEDIA PRESIÓN

- UM36FH / UM42FH / UM48FH



LG participa en el programa ECP para EUROVENT.
Para ver las certificaciones:
www.eurovent-certification.com

UUD1 U30



CONDUCTO

COMBINACIÓN				36	42	48
Capacidad	Refrigeración	Mín. / Nominal / Máx.	kW	3,8 / 9,5 / 12,8	4,8 / 12,0 / 14,4	5,4 / 13,4 / 16,1
	Calefacción	Mín. / Nominal / Máx.	kW	4,3 / 10,8 / 13,7	5,4 / 13,5 / 16,2	6,2 / 15,5 / 17,8
Entrada de alimentación (conjunto)	Refrigeración	Mín. / Nominal / Máx.	kW	0,50 / 2,26 / 3,39	0,70 / 3,38 / 4,56	0,80 / 4,12 / 5,56
	Calefacción	Mín. / Nominal / Máx.	kW	0,50 / 2,57 / 3,60	0,70 / 3,51 / 4,56	0,80 / 4,18 / 5,24
Corriente circulante	Refrigeración	Nominal	A	10,0	14,9	18,1
	Calefacción	Nominal	A	11,3	15,3	18,4
EER / COP			kWh / kWh	4,20 / 4,20	3,55 / 3,85	3,25 / 3,71
SEER / SCOP			kWh / kWh	6,4 / 4,2	6,2 / 4,1	6,1 / 4,1
Carga de diseño	Refrigeración a 35 °C		kW	9,5	12	13,4
	Calefacción a -10 °C		kW	9,5	9,5	9,5
Etiqueta energética estacional	Refrigeración/calefacción		-	A++ / A+	A++ / A+	-
Consumo energético anual	Refrigeración/calefacción		kWh	520 / 3.167	677 / 3.244	1.318 / 3.244
Tasa de deshumidificación			l/h	2,0	4,2	4,8
Nivel de presión acústica de ODU	Refrigeración/calefacción	Nominal	dB(A)	50 / 50	51 / 52	52 / 53
Nivel de potencia acústica de ODU	Refrigeración	Nominal	dB(A)	66	69	69
Conexiones de tuberías	Líquido		mm (in)	Ø9,52 (3/8)	Ø9,52 (3/8)	Ø9,52 (3/8)
	Gas		mm (in)	Ø15,88 (5/8)	Ø15,88 (5/8)	Ø15,88 (5/8)
	Método de conexión		-	Abocardada	Abocardada	Abocardada
Rango de funcionamiento (exterior)	Refrigeración	Mín. / Máx.	°C	-20 - 52	-20 - 52	-20 - 52
	Calefacción	Mín. / Máx.	°C	-25 - 18	-25 - 18	-25 - 18
INTERIOR				UM36FH N30	UM42FH N30	UM48FH N30
Alimentación			Ø / V / Hz	1 / 220-240 / 50	1 / 220-240 / 50	1 / 220-240 / 50
Entrada de alimentación (IDU)		H / M / L	W	242 / 159 / 124	242 / 159 / 124	242 / 159 / 124
Caudal de aire		H / M / L	m³/min	40 / 34 / 28	40 / 34 / 28	40 / 34 / 28
Dimensiones	Cuerpo	ancho × alto × profundo	mm	1.250 × 360 × 700	1.250 × 360 × 700	1.250 × 360 × 700
Peso	Cuerpo		kg	44,3	44,3	44,3
Nivel de presión acústica	Refrigeración	H / M / L	dB(A)	39 / 38 / 36	39 / 38 / 36	39 / 38 / 36
Nivel de potencia acústica	Refrigeración	Máx.	dB(A)	65	65	65
Conexiones de tuberías	Drenaje (Drenaje natural)	OD / ID	mm	Ø25,4 / 19,4	Ø25,4 / 19,4	Ø25,4 / 19,4
	Drenaje (Con el uso de la bomba de drenaje)	OD / ID	mm	Ø32,0 / 26,0	Ø32,0 / 26,0	Ø32,0 / 26,0
EXTERIOR				UUD1 U30		
Alimentación			Ø / V / Hz	1 / 220-240 / 50		
Interruptor		Mín.	A	40		
Cable de alimentación (conexión a tierra incluida)			N.º × mm³	3C × 6,0		
Dimensiones	Netas	ancho × alto × profundo	mm	950 × 1.380 × 330		
Peso	Neto		kg	85,0		
Compresor	Tipo		-	Scroll R1		
	Tipo		-	R32		
Refrigerante	GWP (potencial de calentamiento global)		-	675		
	Cantidad precargada		kg	3,0		
	t-CO ₂ eq		-	2,025		
	Carga adicional (tras 7,5 m)		g/m	40		
Ventilador	Caudal de aire	Nominal	m³/min × n.º	55 × 2		
Longitud total de las tuberías		Mín. / Máx.	m	5 / 85		
Desnivel	IDU - ODU	Máx.	m	30		

HIGH EFFICIENCY (R32)

MEDIA PRESIÓN

- UM36FH / UM42FH / UM48FH



LG participa en el programa ECP para EUROVENT.
Para ver las certificaciones:
www.eurovent-certification.com

UUD3 U30



COMBINACIÓN				36	42	48
Capacidad	Refrigeración	Mín. / Nominal / Máx.	kW	3,8 - 9,5 - 12,8	4,8 - 12,0 - 14,4	5,4 - 13,4 - 16,1
	Calefacción	Mín. / Nominal / Máx.	kW	4,3 - 10,8 - 13,7	5,4 - 13,5 - 16,2	6,2 - 15,5 - 17,8
Entrada de alimentación (conjunto)	Refrigeración	Mín. / Nominal / Máx.	kW	0,50 - 2,26 - 3,39	0,70 - 3,38 - 4,56	0,80 - 4,12 - 5,56
	Calefacción	Mín. / Nominal / Máx.	kW	0,50 - 2,57 - 3,60	0,70 - 3,51 - 4,56	0,80 - 4,18 - 5,24
Corriente circulante	Refrigeración	Nominal	A	3,8	5,3	6,5
	Calefacción	Nominal	A	4,1	5,5	6,5
EER / COP			kWh / kWh	4,20 / 4,20	3,55 / 3,85	3,25 / 3,71
SEER / SCOP			kWh / kWh	6,4 / 4,2	6,2 / 4,1	6,1 / 4,1
Carga de diseño	Refrigeración a 35 °C		kW	9,5	12	13,4
	Calefacción a -10 °C		kW	9,5	9,5	9,5
Etiqueta energética estacional	Refrigeración/calefacción		-	A++ / A+	A++ / A+	-
Consumo energético anual	Refrigeración/calefacción		kWh	520 / 3.167	677 / 3.244	1.318 / 3.244
Tasa de deshumidificación			l/h	2,0	4,2	4,8
Nivel de presión acústica de ODU	Refrigeración/calefacción	Nominal	dB(A)	50 / 50	51 / 52	52 / 53
Nivel de potencia acústica de ODU	Refrigeración	Nominal	dB(A)	66	69	69
Conexiones de tuberías	Líquido		mm (in)	Ø9,52 (3/8)	Ø9,52 (3/8)	Ø9,52 (3/8)
	Gas		mm (in)	Ø15,88 (5/8)	Ø15,88 (5/8)	Ø15,88 (5/8)
	Método de conexión		-	Abocardada	Abocardada	Abocardada
Rango de funcionamiento (exterior)	Refrigeración	Mín. / Máx.	°C	-20 / 52	-20 / 52	-20 / 52
	Calefacción	Mín. / Máx.	°C	-25 / 18	-25 / 18	-25 / 18
INTERIOR				UM36FH N30	UM42FH N30	UM48FH N30
Alimentación			Ø / V / Hz	1 / 220-240 / 50	1 / 220-240 / 50	1 / 220-240 / 50
Entrada de alimentación (IDU)		H / M / L	W	242 / 159 / 124	242 / 159 / 124	242 / 159 / 124
Caudal de aire		H / M / L	m³/min	40 / 34 / 28	40 / 34 / 28	40 / 34 / 28
Dimensiones	Cuerpo	ancho x alto x profundo	mm	1.250 x 360 x 700	1.250 x 360 x 700	1.250 x 360 x 700
Peso	Cuerpo		kg	44,3	44,3	44,3
Nivel de presión acústica	Refrigeración	H / M / L	dB(A)	39 / 38 / 36	39 / 38 / 36	39 / 38 / 36
Nivel de potencia acústica	Refrigeración	Máx.	dB(A)	65	65	65
Conexiones de tuberías	Drenaje (Drenaje natural)	OD / ID	mm	Ø25,4 / 19,4	Ø25,4 / 19,4	Ø25,4 / 19,4
	Drenaje (Con el uso de la bomba de drenaje)	OD / ID	mm	Ø32,0 / 26,0	Ø32,0 / 26,0	Ø32,0 / 26,0
EXTERIOR				UUD3 U30		
Alimentación			Ø / V / Hz	3 / 380-415 / 50		
Interruptor		Mín.	A	20		
Cable de alimentación (conexión a tierra incluida)			N.º x mm³	5C x 2,5		
Dimensiones	Netas	ancho x alto x profundo	mm	950 x 1.380 x 330		
Peso	Neto		kg	85,0		
Compresor	Tipo		-	Scroll R1		
	Tipo		-	R32		
Refrigerante	GWEP (potencial de calentamiento global)		-	675		
	Cantidad precargada		kg	3,0		
	t-CO ₂ eq		-	2,025		
	Carga adicional (tras 7,5 m)		g/m	40		
Ventilador	Caudal de aire	Nominal	m³/min x n.º	55 x 2		
Longitud total de las tuberías		Mín. / Máx.	m	5 / 85		
Desnivel	IDU - ODU	Máx.	m	30		

CONFORT+ (R32)

BAJA SILUETA

- CL09F / CL12F / CL18F / CL24F



LG participa en el programa ECP para EUROVENT.
Para ver las certificaciones:
www.eurovent-certification.com

UUA1 ULO



UUB1 U20



UUC1 U40



COMBINACIÓN				9	12	18	24
Capacidad	Refrigeración	Mín. / Nominal / Máx.	kW	1,5 / 2,5 / 3,2	1,5 / 3,4 / 4,7	2,0 / 5,0 / 5,8	2,7 / 6,8 / 7,8
	Calefacción	Mín. / Nominal / Máx.	kW	1,8 / 3,2 / 4,0	1,8 / 4,0 / 4,9	2,3 / 5,8 / 6,7	3,0 / 7,5 / 9,0
Entrada de alimentación (conjunto)	Refrigeración	Mín. / Nominal / Máx.	kW	0,30 / 0,67 / 0,93	0,33 / 1,05 / 1,84	0,3 / 1,35 / 1,89	0,4 / 2,03 / 2,84
	Calefacción	Mín. / Nominal / Máx.	kW	0,38 / 0,75 / 1,63	0,33 / 1,08 / 1,63	0,4 / 1,77 / 2,48	0,4 / 2,13 / 3,30
Corriente circulante	Refrigeración	Nominal	A	3,0	4,7	7,5	9,0
	Calefacción	Nominal	A	3,3	4,8	8,3	9,4
EER / COP			kWh / kWh	3,80 / 4,30	3,23 / 3,71	3,71 / 3,28	3,35 / 3,52
SEER / SCOP			kWh / kWh	6,1 / 4,0	5,6 / 3,8	6,1 / 3,9	6,2 / 3,9
Carga de diseño	Refrigeración a 35 °C		kW	2,5	3,4	5	6,8
	Calefacción a -10 °C		kW	2,9	2,9	4,1	5,4
Etiqueta energética estacional	Refrigeración/calefacción		-	A++ / A+	A+ / A	A++ / A	A++ / A
Consumo energético anual	Refrigeración/calefacción		kWh	143 / 1.015	213 / 1.068	287 / 1.472	384 / 1.938
Tasa de deshumidificación			l/h	0,2	0,8	1,6	2,5
Nivel de presión acústica de ODU	Refrigeración/calefacción	Nominal	dB(A)	49 / 52	49 / 52	47 / 52	48 / 52
Nivel de potencia acústica de ODU	Refrigeración	Nominal	dB(A)	65	65	63	65
Conexiones de tuberías	Líquido		mm (in)	Ø6,35 (1/4)	Ø6,35 (1/4)	Ø6,35 (1/4)	Ø9,52 (3/8)
	Gas		mm (in)	Ø9,52 (3/8)	Ø9,52 (3/8)	Ø12,7 (1/2)	Ø15,88 (5/8)
	Método de conexión		-	Abocardada	Abocardada	Abocardada	Abocardada
Rango de funcionamiento (exterior)	Refrigeración	Mín. / Máx.	°C	-15 / 50	-15 / 50	-15 / 50	-20 / 50
	Calefacción	Mín. / Máx.	°C	-20 / 18	-20 / 18	-20 / 18	-20 / 18
INTERIOR				CL09F N50	CL12F N50	CL18F N60	CL24F N30
Alimentación			Ø / V / Hz	1 / 220-240 / 50	1 / 220-240 / 50	1 / 220-240 / 50	1 / 220-240 / 50
Entrada de alimentación (IDU)		H / M / L	W	21 / 15 / 13	21 / 15 / 13	100 / 90 / 80	150 / 130 / 110
Caudal de aire		H / M / L	m³/min	11,5 / 9,5 / 8	11,5 / 9,5 / 8	15 / 12 / 10	20 / 16 / 12
Dimensiones	Cuerpo	ancho x alto x profundo	mm	900 x 190 x 460	900 x 190 x 460	1.100 x 190 x 460	1.100 x 190 x 700
						20,9	26,0
Peso	Cuerpo		kg	18,0	18,0		
Nivel de presión acústica	Refrigeración	H / M / L	dB(A)	35 / 30 / 27	35 / 30 / 27	34 / 31 / 29	39 / 35 / 32
Nivel de potencia acústica	Refrigeración	Máx.	dB(A)	55	55	56	58
Conexiones de tuberías	Drenaje	OD / ID	mm	Ø32,0 / 26,0	Ø32,0 / 26,0	Ø32,0 / 26,0	Ø32,0 / 26,0
EXTERIOR				UUA1 ULO	UUB1 U20	UUC1 U40	
Alimentación			Ø / V / Hz	1 / 220-240 / 50	1 / 220-240 / 50	1 / 220-240 / 50	
Interruptor		Mín.	A	15	20	25	
Cable de alimentación (conexión a tierra incluida)			N.º x mm³	3C x 1,5	3C x 2,5	3C x 2,5	
Dimensiones	Netas	ancho x alto x profundo	mm	770 x 545 x 288	870 x 650 x 330	950 x 834 x 330	
Peso	Neto		kg	33,3	44,5	57,7	
Compresor	Tipo		-	Twin rotary	Twin rotary	Twin rotary	
Refrigerante	Tipo		-	R32	R32	R32	
	GWP (potencial de calentamiento global)		-	675	675	675	
	Cantidad precargada		kg	1,0	1,2	1,9	
	t-CO ₂ eq		-	0,675	0,81	1,283	
	Carga adicional (tras 7,5 m)		g/m	20	20	40	
Ventilador	Caudal de aire	Nominal	m³/min x n.º	28 x 1	50 x 1	58 x 1	
Longitud total de las tuberías		Mín. / Máx.	m	5 / 30	5 / 30	5 / 50	
Desnivel	IDU - ODU	Máx.	m	30	30	30	

CONFORT+ (R32)

MEDIA PRESIÓN

- CM18F / CM24F / UM30F



LG participa en el programa ECP para EUROVENT.
Para ver las certificaciones:
www.eurovent-certification.com

UUB1 U20



UUC1 U40



COMBINACIÓN				18	24	30
Capacidad	Refrigeración	Mín. / Nominal / Máx.	kW	2,0 / 5,0 / 5,8	2,7 / 6,8 / 8,0	3,1 / 7,8 / 9,0
	Calefacción	Mín. / Nominal / Máx.	kW	2,3 / 5,8 / 6,7	3,0 / 7,5 / 9,0	3,6 / 9,0 / 10,1
Entrada de alimentación (conjunto)	Refrigeración	Mín. / Nominal / Máx.	kW	0,30 / 1,33 / 1,86	0,40 / 1,95 / 2,69	0,40 / 2,23 / 3,03
	Calefacción	Mín. / Nominal / Máx.	kW	0,40 / 1,76 / 2,46	0,50 / 2,27 / 3,29	0,50 / 2,64 / 3,33
Corriente circulante	Refrigeración	Nominal	A	7,4	8,7	9,9
	Calefacción	Nominal	A	8,3	10,1	11,7
EER / COP			kWh / kWh	3,75 / 3,30	3,49 / 3,31	3,50 / 3,41
SEER / SCOP			kWh / kWh	6,4 / 4,1	6,6 / 3,9	6,1 / 4,0
Carga de diseño	Refrigeración a 35 °C		kW	5	6,8	7,8
	Calefacción a -10 °C		kW	4,1	5,4	5,4
Etiqueta energética estacional	Refrigeración/calefacción		-	A++ / A+	A++ / A	A++ / A+
Consumo energético anual	Refrigeración/calefacción		kWh	273 / 1.400	361 / 1.938	448 / 1.890
Tasa de deshumidificación			l/h	1,2	2,6	2,4
Nivel de presión acústica de ODU	Refrigeración/calefacción	Nominal	dB(A)	47 / 52	48 / 52	50 / 52
Nivel de potencia acústica de ODU	Refrigeración	Nominal	dB(A)	63	65	68
Conexiones de tuberías	Líquido		mm (in)	Ø6,35 (1/4)	Ø9,52 (3/8)	Ø9,52 (3/8)
	Gas		mm (in)	Ø12,7 (1/2)	Ø15,88 (5/8)	Ø15,88 (5/8)
	Método de conexión		-	Abocardada	Abocardada	Abocardada
Rango de funcionamiento (exterior)	Refrigeración	Mín. / Máx.	°C	-15 / 50	-20 / 50	-20 / 50
	Calefacción	Mín. / Máx.	°C	-20 / 18	-20 / 18	-20 / 18
INTERIOR				CM18F N10	CM24F N10	UM30F N10
Alimentación			Ø / V / Hz	1 / 220-240 / 50	1 / 220-240 / 50	1 / 220-240 / 50
Entrada de alimentación (IDU)		H / M / L	W	150 / 130 / 110	180 / 150 / 130	220 / 200 / 180
Caudal de aire		H / M / L	m³/min	16,5 / 14,5 / 13	18 / 16,5 / 14,5	22 / 20 / 18
Dimensiones	Cuerpo	ancho x alto x profundo	mm	900 x 270 x 700	900 x 270 x 700	900 x 270 x 700
Peso	Cuerpo		kg	24,6	24,6	26,2
Nivel de presión acústica	Refrigeración	H / M / L	dB(A)	34 / 32 / 30	35 / 34 / 32	37 / 35 / 34
Nivel de potencia acústica	Refrigeración	Máx.	dB(A)	59	60	62
Conexiones de tuberías	Drenaje (Drenaje natural)	OD / ID	mm	Ø25,4 / 19,4	Ø25,4 / 19,4	Ø25,4 / 19,4
	Drenaje (Con el uso de la bomba de drenaje)	OD / ID	mm	Ø32,0 / 26,0	Ø32,0 / 26,0	Ø32,0 / 26,0
EXTERIOR				UUB1 U20	UUC1 U40	
Alimentación			Ø / V / Hz	1 / 220-240 / 50	1 / 220-240 / 50	
Interruptor		Mín.	A	20	25	
Cable de alimentación (conexión a tierra incluida)			N.º x mm³	3C x 2,5	3C x 2,5	
Dimensiones	Netas	ancho x alto x profundo	mm	870 x 650 x 330	950 x 834 x 330	
Peso	Neto		kg	44,5	57,7	
Compresor	Tipo		-	Twin rotary	Twin rotary	
	Tipo		-	R32	R32	
Refrigerante	GWP (potencial de calentamiento global)		-	675	675	
	Cantidad precargada		kg	1,2	1,9	
	t-CO ₂ eq		-	0,81	1,283	
	Carga adicional (tras 7,5 m)		g/m	20	40	
Ventilador	Caudal de aire	Nominal	m³/min x n.º	50 x 1	58 x 1	
Longitud total de las tuberías		Mín. / Máx.	m	5 / 30	5 / 50	
Desnivel	IDU - ODU	Máx.	m	30	30	

CONFORT+ (R32)

MEDIA PRESIÓN

- UM36F / UM42F / UM48F / UM60F



LG participa en el programa ECP para EUROVENT.
Para ver las certificaciones:
www.eurovent-certification.com

UUD1 U30



CONDUCTO

COMBINACIÓN				36	42	48	60
Capacidad	Refrigeración	Mín. / Nominal / Máx.	kW	3,8 / 9,5 / 12,5	4,8 / 12,0 / 14,0	5,4 / 13,4 / 15,7	5,8 / 14,6 / 15,8
	Calefacción	Mín. / Nominal / Máx.	kW	4,3 / 10,8 / 13,4	5,4 / 13,5 / 15,8	6,2 / 15,5 / 17,5	6,7 / 16,8 / 18,1
Entrada de alimentación (conjunto)	Refrigeración	Mín. / Nominal / Máx.	kW	0,50 / 2,50 / 3,80	0,70 / 3,48 / 4,52	0,90 / 4,32 / 5,62	1,00 / 4,95 / 5,54
	Calefacción	Mín. / Nominal / Máx.	kW	0,60 / 2,77 / 3,77	0,80 / 3,74 / 4,86	0,90 / 4,31 / 5,26	0,90 / 4,60 / 5,29
Corriente circulante	Refrigeración	Nominal	A	11,1	15,3	19,0	21,6
	Calefacción	Nominal	A	12,6	16,4	18,4	20,4
EER / COP			kWh / kWh	3,80 / 3,90	3,45 / 3,61	3,10 / 3,60	2,95 / 3,65
SEER / SCOP			kWh / kWh	5,80 / 3,90	5,60 / 3,90	5,80 / 4,00	5,60 / 4,00
Carga de diseño	Refrigeración a 35 °C		kW	9,5	12,0	13,4	14,6
	Calefacción a -10 °C		kW	9,5	9,5	9,5	9,5
Etiqueta energética estacional	Refrigeración/calefacción		-	A+ / A	A+ / A	- / -	- / -
Consumo energético anual	Refrigeración/calefacción		kWh	573 / 3.410	750 / 3.410	1.386 / 3.325	1.564 / 3.325
Tasa de deshumidificación			l/h	2,9	4,4	4,8	4,7
Nivel de presión acústica de ODU	Refrigeración/calefacción	Nominal	dB(A)	50 / 50	51 / 52	52 / 53	54 / 54
Nivel de potencia acústica de ODU	Refrigeración	Nominal	dB(A)	66	69	69	71
Conexiones de tuberías	Líquido		mm (in)	Ø9,52 (3/8)	Ø9,52 (3/8)	Ø9,52 (3/8)	Ø9,52 (3/8)
	Gas		mm (in)	Ø15,88 (5/8)	Ø15,88 (5/8)	Ø15,88 (5/8)	Ø15,88 (5/8)
	Método de conexión		-	Abocardada	Abocardada	Abocardada	Abocardada
Rango de funcionamiento (exterior)	Refrigeración	Mín. / Máx.	°C	-20 / 52	-20 / 52	-20 / 52	-20 / 52
	Calefacción	Mín. / Máx.	°C	-25 / 18	-25 / 18	-25 / 18	-25 / 18
INTERIOR				UM36F N20	UM42F N20	UM48F N30	UM60F N30
Alimentación			Ø / V / Hz	1 / 220-240 / 50	1 / 220-240 / 50	1 / 220-240 / 50	1 / 220-240 / 50
Entrada de alimentación (IDU)		H / M / L	W	183 / 134 / 101	266 / 200 / 145	242 / 159 / 124	342 / 287 / 242
Caudal de aire		H / M / L	m³/min	32 / 28 / 24	38 / 33 / 28	40 / 34 / 28	50 / 45 / 40
Dimensiones	Cuerpo	ancho × alto × profundo	mm	1.250 × 270 × 700	1.250 × 270 × 700	1.250 × 360 × 700	1.250 × 360 × 700
					700	700	700
Peso	Cuerpo		kg	38,5	38,5	43,5	43,5
Nivel de presión acústica	Refrigeración	H / M / L	dB(A)	36 / 34 / 33	38 / 36 / 34	39 / 38 / 36	42 / 40 / 39
Nivel de potencia acústica	Refrigeración	Máx.	dB(A)	60	62	65	66
Conexiones de tuberías	Drenaje (Drenaje natural)	OD / ID	mm	Ø25,4 / 19,4	Ø25,4 / 19,4	Ø25,4 / 19,4	Ø25,4 / 19,4
	Drenaje (Con el uso de la bomba de drenaje)	OD / ID	mm	Ø32,0 / 26,0	Ø32,0 / 26,0	Ø32,0 / 26,0	Ø32,0 / 26,0
EXTERIOR				UUD1 U30			
Alimentación			Ø / V / Hz	1 / 220-240 / 50			
Interruptor		Mín.	A	40			
Cable de alimentación (conexión a tierra incluida)			N.º × mm³	3C × 6,0			
Dimensiones	Netas	ancho × alto × profundo	mm	950 × 1.380 × 330			
Peso	Neto		kg	85			
Compresor	Tipo		-	Scroll R1			
	Tipo		-	R32			
Refrigerante	GWP (potencial de calentamiento global)		-	675			
	Cantidad precargada		kg	3,0			
	t-CO ₂ eq		-	2,025			
	Carga adicional (tras 7,5 m)		g/m	40			
Ventilador	Caudal de aire	Nominal	m³/min × n.º	55 × 2			
Longitud total de las tuberías		Mín. / Máx.	m	5 / 85			
Desnivel	IDU - ODU	Máx.	m	30			

CONFORT+ (R32)

MEDIA PRESIÓN

- UM 36F / UM42F / UM48F / UM60F



LG participa en el programa ECP para EUROVENT.
Para ver las certificaciones:
www.eurovent-certification.com

UUD3 U30



COMBINACIÓN				36	42	48	60
Capacidad	Refrigeración	Mín. / Nominal / Máx.	kW	3,8 / 9,5 / 12,5	4,8 / 12,0 / 14,0	5,4 / 13,4 / 15,7	5,8 / 14,6 / 15,8
	Calefacción	Mín. / Nominal / Máx.	kW	4,3 / 10,8 / 13,4	5,4 / 13,5 / 15,8	6,2 / 15,5 / 17,5	6,7 / 16,8 / 18,1
Entrada de alimentación (conjunto)	Refrigeración	Mín. / Nominal / Máx.	kW	0,50 / 2,50 / 3,80	0,70 / 3,48 / 4,52	0,90 / 4,32 / 5,62	1,00 / 4,95 / 5,54
	Calefacción	Mín. / Nominal / Máx.	kW	0,60 / 2,77 / 3,77	0,80 / 3,74 / 4,86	0,90 / 4,31 / 5,26	0,90 / 4,60 / 5,29
Corriente circulante	Refrigeración	Nominal	A	4,0	5,5	6,8	7,7
	Calefacción	Nominal	A	4,5	5,9	6,5	7,2
EER / COP			kWh / kWh	3,80 / 3,90	3,45 / 3,61	3,10 / 3,60	2,95 / 3,65
SEER / SCOP			kWh / kWh	5,8 / 3,9	5,6 / 3,9	5,8 / 4,0	5,6 / 4,0
Carga de diseño	Refrigeración a 35 °C		kW	9,5	12	13,4	14,6
	Calefacción a -10 °C		kW	9,5	9,5	9,5	9,5
Etiqueta energética estacional	Refrigeración/calefacción		-	A+ / A	A+ / A	- / -	- / -
Consumo energético anual	Refrigeración/calefacción		kWh	573 / 3.410	750 / 3.410	1.386 / 3.325	1.564 / 3.325
Tasa de deshumidificación			l/h	2,9	4,4	4,8	4,7
Nivel de presión acústica de ODU	Refrigeración/calefacción	Nominal	dB(A)	50 / 50	51 / 52	52 / 53	54 / 54
Nivel de potencia acústica de ODU	Refrigeración	Nominal	dB(A)	66	69	69	71
	Líquido		mm (in)	Ø9,52 (3/8)	Ø9,52 (3/8)	Ø9,52 (3/8)	Ø9,52 (3/8)
Conexiones de tuberías	Gas		mm (in)	Ø15,88 (5/8)	Ø15,88 (5/8)	Ø15,88 (5/8)	Ø15,88 (5/8)
	Método de conexión		-	Abocardada	Abocardada	Abocardada	Abocardada
Rango de funcionamiento (exterior)	Refrigeración	Mín. / Máx.	°C	-20 / 52	-20 / 52	-20 / 52	-20 / 52
	Calefacción	Mín. / Máx.	°C	-25 / 18	-25 / 18	-25 / 18	-25 / 18
INTERIOR				UM36F N20	UM42F N20	UM48F N30	UM60F N30
Alimentación			Ø / V / Hz	1 / 220-240 / 50	1 / 220-240 / 50	1 / 220-240 / 50	1 / 220-240 / 50
Entrada de alimentación (IDU)		H / M / L	W	183 / 134 / 101	266 / 200 / 145	242 / 159 / 124	342 / 287 / 242
Caudal de aire		H / M / L	m³/min	32 / 28 / 24	38 / 33 / 28	40 / 34 / 28	50 / 45 / 40
Dimensiones	Cuerpo	ancho x alto x profundo	mm	1.250 x 270 x 700	1.250 x 270 x 700	1.250 x 360 x 700	1.250 x 360 x 700
Peso	Cuerpo		kg	38,5	38,5	43,5	43,5
Nivel de presión acústica	Refrigeración	H / M / L	dB(A)	36 / 34 / 33	38 / 36 / 34	39 / 38 / 36	42 / 40 / 39
Nivel de potencia acústica	Refrigeración	Máx.	dB(A)	60	62	65	66
Conexiones de tuberías	Drenaje (Drenaje natural)	OD / ID	mm	Ø25,4 / 19,4	Ø25,4 / 19,4	Ø25,4 / 19,4	Ø25,4 / 19,4
	Drenaje (Con el uso de la bomba de drenaje)	OD / ID	mm	Ø32,0 / 26,0	Ø32,0 / 26,0	Ø32,0 / 26,0	Ø32,0 / 26,0
EXTERIOR				UUD3 U30			
Alimentación			Ø / V / Hz	3 / 380-415 / 50			
Interruptor		Mín.	A	20			
Cable de alimentación (conexión a tierra incluida)			N.º x mm³	5C x 2,5			
Dimensiones	Netas	ancho x alto x profundo	mm	950 x 1.380 x 330			
Peso	Neto		kg	85			
Compresor	Tipo		-	Scroll R1			
	Tipo		-	R32			
Refrigerante	GWEP (potencial de calentamiento global)		-	675			
	Cantidad precargada		kg	3,0			
	t-CO ₂ eq		-	2,025			
	Carga adicional (tras 7,5 m)		g/m	40			
Ventilador	Caudal de aire	Nominal	m³/min x n.º	55 x 2			
Longitud total de las tuberías		Mín. / Máx.	m	5 / 85			
Desnivel	IDU - ODU	Máx.	m	30			

CONFORT (R32)

BAJA SILUETA - CL18F / CL24F



LG participa en el programa ECP para EUROVENT.
Para ver las certificaciones:
www.eurovent-certification.com

UUA1 ULO



UUB1 U20



COMBINACIÓN				18	24
Capacidad	Refrigeración	Mín. / Nominal / Máx.	kW	1,8 / 4,7 / 5,1	2,7 / 6,8 / 7,5
	Calefacción	Mín. / Nominal / Máx.	kW	2,1 / 5,2 / 5,7	3,0 / 7,5 / 8,6
Entrada de alimentación (conjunto)	Refrigeración	Mín. / Nominal / Máx.	kW	0,34 / 1,62 / 1,99	0,40 / 2,12 / 2,54
	Calefacción	Mín. / Nominal / Máx.	kW	0,30 / 1,53 / 1,99	0,50 / 2,41 / 3,13
Corriente circulante	Refrigeración	Nominal	A	7,2	9,3
	Calefacción	Nominal	A	6,8	10,5
EER / COP			kWh / kWh	2,90 / 3,40	3,21 / 3,11
SEER / SCOP			kWh / kWh	5,1 / 3,8	6,0 / 4,1
Carga de diseño	Refrigeración a 35 °C		kW	4,7	6,8
	Calefacción a -10 °C		kW	2,7	4,2
Etiqueta energética estacional	Refrigeración/calefacción		-	A / A	A+ / A+
Consumo energético anual	Refrigeración/calefacción		kWh	323 / 995	397 / 1.434
Tasa de deshumidificación			l/h	1,5	2,4
Nivel de presión acústica de ODU	Refrigeración/calefacción	Nominal	dB(A)	49 / 52	48 / 53
Nivel de potencia acústica de ODU	Refrigeración	Nominal	dB(A)	65	65
Conexiones de tuberías	Líquido		mm (in)	Ø6,35 (1/4)	Ø9,52 (3/8)
	Gas		mm (in)	Ø12,7 (1/2)	Ø15,88 (5/8)
	Método de conexión		-	Abocardada	Abocardada
Rango de funcionamiento (exterior)	Refrigeración	Mín. / Máx.	°C	-10 / 50	-10 / 48
	Calefacción	Mín. / Máx.	°C	-10 / 18	-15 / 18
INTERIOR				CL18F N60	CL24F N30
Alimentación			Ø / V / Hz	1 / 220-240 / 50	1 / 220-240 / 50
Entrada de alimentación (IDU)		H / M / L	W	100 / 90 / 80	150 / 130 / 110
Caudal de aire		H / M / L	m³/min	15 / 12 / 10	20 / 16 / 12
Dimensiones	Cuerpo	ancho x alto x profundo	mm	1.100 x 190 x 460	1.100 x 190 x 700
Peso	Cuerpo		kg	20,9	26
Nivel de presión acústica	Refrigeración	H / M / L	dB(A)	34 / 31 / 29	39 / 35 / 32
Nivel de potencia acústica	Refrigeración	Máx.	dB(A)	56	58
Conexiones de tuberías	Drenaje	OD / ID	mm	Ø32,0 / 26,0	Ø32,0 / 26,0
EXTERIOR				UUA1 ULO	UUB1 U20
Alimentación			Ø / V / Hz	1 / 220-240 / 50	1 / 220-240 / 50
Interruptor		Mín.	A	15	20
Cable de alimentación (conexión a tierra incluida)			N.º x mm³	3C x 1,5	3C x 2,5
Dimensiones	Netas	ancho x alto x profundo	mm	770 x 545 x 288	870 x 650 x 330
Peso	Neto		kg	33,3	44,5
Compresor	Tipo		-	Twin rotary	Twin rotary
	Tipo		-	R32	R32
Refrigerante	GWP (potencial de calentamiento global)		-	675	675
	Cantidad precargada		kg	1,0	1,2
	t-CO ₂ eq		-	0,675	0,81
	Carga adicional (tras 7,5 m)		g/m	20	40
Ventilador	Caudal de aire	Nominal	m³/min x n.º	28 x 1	50 x 1
Longitud total de las tuberías		Mín. / Máx.	m	5 / 30	5 / 35
Desnivel	IDU - ODU	Máx.	m	30	30



Diseño diferenciado

Un elegante y moderno diseño con forma de V y una lama negra, apropiado para cualquier tipo de espacio comercial.
Ganador de un iF Design Award.



Potente refrigeración y calefacción

El modelo de techo proporciona una refrigeración y una calefacción hasta a 4,2 m de altura desde el suelo, a una distancia de 15 m del techo.



Mejora del recorrido del flujo de aire y del rendimiento del intercambiador de calor.

Espacio de salida

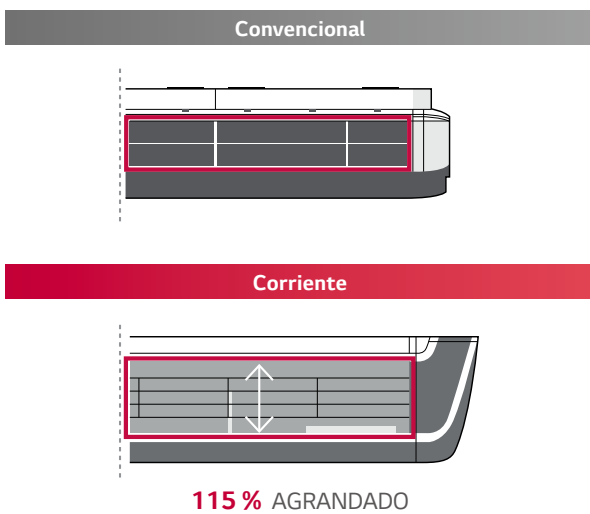

Recorrido del flujo de aire optimizado

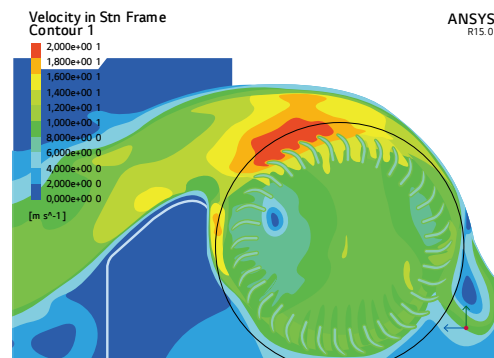

105 % MEJORADO

Filtro de 2 piezas y un solo toque

Estructura del filtro de fácil quita y pon, además de un filtro simplificado de dos piezas, que se saca fácilmente para su limpieza y mantenimiento.



Filtro de un solo toque

Dos sondas de temperatura

Los usuarios pueden adquirir un control remoto por cable, el cual incluye un segundo sensor de temperatura, lo que permite que pueda comprobarse la temperatura desde varias ubicaciones.

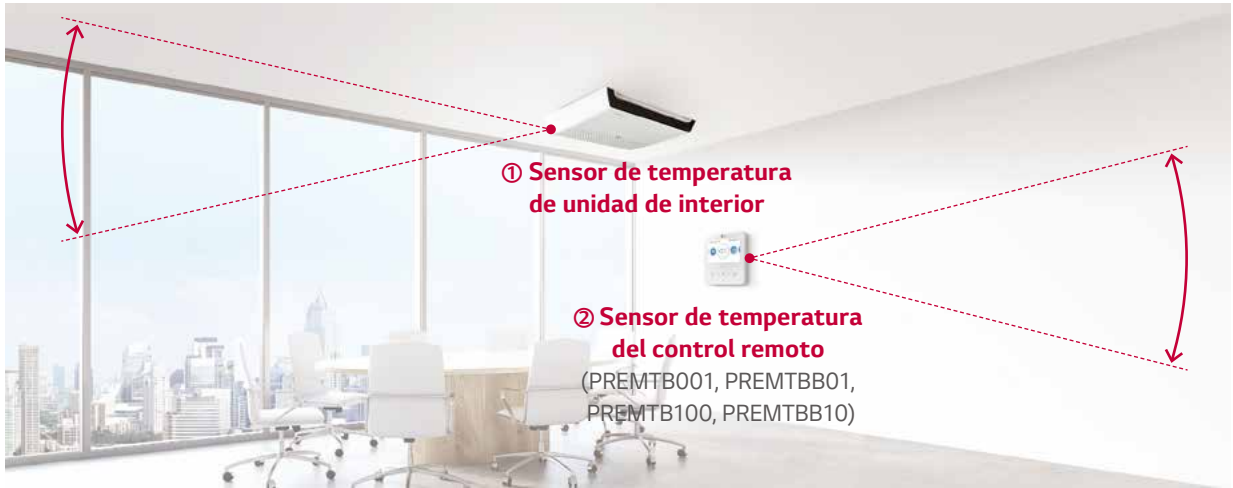

Instalación

La rapidez y facilidad de instalación se han mejorado, al reducir el número total de tornillos necesarios y haberlos ubicado en el panel frontal, fácilmente accesible.

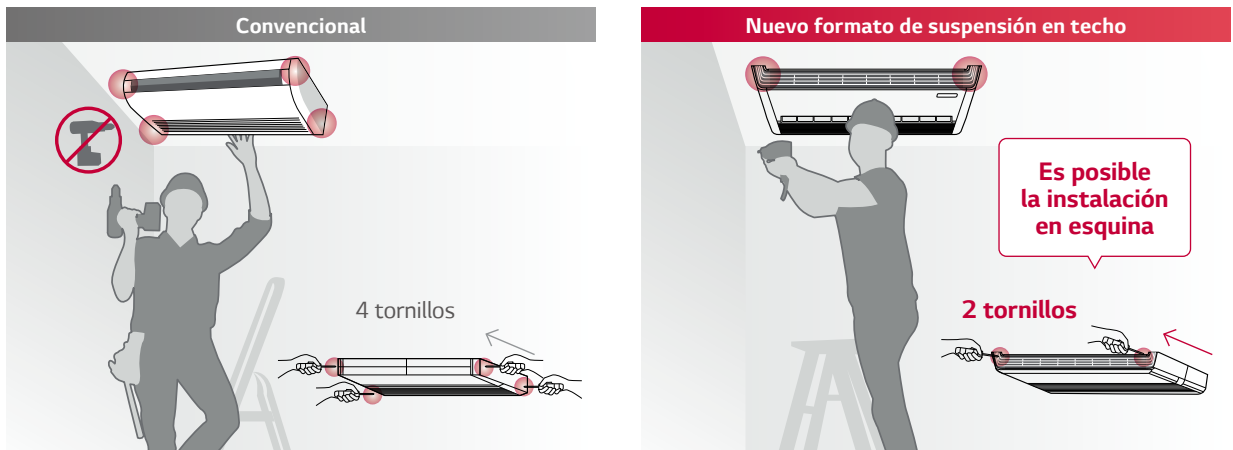

HIGH EFFICIENCY (R32)

UV18FH / UV24FH / UV30FH



LG participa en el programa ECP para EUROVENT.
Para ver las certificaciones:
www.eurovent-certification.com

UUB1 U20

UUC1 U40



SUSPENDIDO EN EL TECHO

GAMMA COMERCIAL

LG FREE COMBINATION

COMBINACIÓN				18	24	30
Capacidad	Refrigeración	Mín. / Nominal / Máx.	kW	2,0 / 5,0 / 6,0	2,7 / 6,8 / 8,3	3,2 / 8,0 / 9,5
	Calefacción	Mín. / Nominal / Máx.	kW	2,3 / 5,8 / 7,0	3,0 / 7,5 / 9,4	3,6 / 8,9 / 10,6
Entrada de alimentación (conjunto)	Refrigeración	Mín. / Nominal / Máx.	kW	0,30 / 1,28 / 1,73	0,40 / 1,80 / 2,50	0,50 / 2,35 / 3,13
	Calefacción	Mín. / Nominal / Máx.	kW	0,30 / 1,56 / 2,13	0,40 / 1,82 / 2,62	0,50 / 2,39 / 3,27
Corriente circulante	Refrigeración	Nominal	A	7,3	8	10,4
	Calefacción	Nominal	A	8	8,1	10,6
EER / COP			kWh / kWh	3,90 / 3,71	3,77 / 4,11	3,41 / 3,72
SEER / SCOP			kWh / kWh	7,6 / 4,4	7,9 / 4,6	7,2 / 4,6
Carga de diseño	Refrigeración a 35 °C		kW	5	6,8	8
	Calefacción a -10 °C		kW	4,3	5,4	5,4
Etiqueta energética estacional	Refrigeración/calefacción		-	A++ / A+	A++ / A++	A++ / A++
Consumo energético anual	Refrigeración/calefacción		kWh	230 / 1.368	301 / 1.644	389 / 1.644
Tasa de deshumidificación			l/h	1,9	2,0	2,8
Nivel de presión acústica de ODU	Refrigeración/calefacción	Nominal	dB(A)	47 / 52	48 / 52	50 / 52
	Refrigeración	Nominal	dB(A)	63	65	68
Conexiones de tuberías	Líquido		mm (in)	Ø6,35 (1/4)	Ø9,52 (3/8)	Ø9,52 (3/8)
	Gas		mm (in)	Ø12,7 (1/2)	Ø15,88 (5/8)	Ø15,88 (5/8)
	Método de conexión		-	Abocardada	Abocardada	Abocardada
Rango de funcionamiento (exterior)	Refrigeración	Mín. / Máx.	°C	-15 / 50	-20 / 50	-20 / 50
	Calefacción	Mín. / Máx.	°C	-20 / 18	-20 / 18	-20 / 18
INTERIOR				UV18FH N10	UV24FH N20	UV30FH N20
Alimentación			Ø / V / Hz	1 / 220-240 / 50	1 / 220-240 / 50	1 / 220-240 / 50
Entrada de alimentación (IDU)		H / M / L	W	17 / 15 / 13	35 / 32 / 27	35 / 32 / 27
Caudal de aire		H / M / L	m³/min	12,5 / 11 / 10	23 / 21 / 19	23 / 21 / 19
Dimensiones	Cuerpo	ancho x alto x profundo	mm	1.200 x 235 x 690	1.600 x 235 x 690	1.600 x 235 x 690
Peso	Cuerpo		kg	28,7	37,4	37,4
Nivel de presión acústica	Refrigeración	H / M / L	dB (A)	41 / 39 / 38	43 / 42 / 40	43 / 42 / 40
Nivel de potencia acústica	Refrigeración	Máx.	dB (A)	55	60	60
Conexiones de tuberías	Drenaje (Drenaje natural)	OD / ID	mm	Ø25,0 / 20,5	Ø25,0 / 20,5	Ø25,0 / 20,5
	Drenaje (Con el uso de la bomba de drenaje)	OD / ID	mm	Ø32,0 / 26,0	Ø32,0 / 26,0	Ø32,0 / 26,0
EXTERIOR				UUB1 U20	UUC1 U40	
Alimentación			Ø / V / Hz	1 / 220-240 / 50	1 / 220-240 / 50	
Interruptor		Mín.	A	20	25	
Cable de alimentación (conexión a tierra incluida)			N.º x mm³	3C x 2,5	3C x 2,5	
Dimensiones	Netas	ancho x alto x profundo	mm	870 x 650 x 330	950 x 834 x 330	
Peso	Neto		kg	44,5	57,7	
Compresor	Tipo		-	Twin rotary		
	Tipo		-	R32	R32	
Refrigerante	GWP (potencial de calentamiento global)		-	675	675	
	Cantidad precargada		kg	1,2	1,9	
	t-CO ₂ eq		-	0,81	1,283	
	Carga adicional (tras 7,5 m)		g/m	20	40	
Ventilador	Caudal de aire	Nominal	m³/min x n.º	50 x 1	58 x 1	
Longitud total de las tuberías		Mín. / Máx.	m	5 / 30	5 / 50	
Desnivel	IDU - ODU	Máx.	m	30	30	

Observación:

- Debido a nuestra política de innovaciones, algunas especificaciones pueden cambiar sin notificación.
- Los rendimientos tienen base en las condiciones siguientes (de conformidad con EN 14511)
 - Refrigeración: Temp. ambiente interior 27 °C seca / 19 °C húmeda, Temp. ambiente exterior 35 °C seca / 24 °C húmeda
 - Calefacción: Temp. ambiente interior 20 °C seca / 15 °C húmeda, Temp. ambiente exterior 7 °C seca / 6 °C húmeda
 - Los conductos interconectados tienen una extensión Confort+ y la diferencia de elevación (unidad exterior ~ interior) es de 0 m.
- Los valores del nivel acústico se han medido en la cámara de medición acústica con Confort+. Así pues, dichos valores dependen de las condiciones ambientales y, por lo normal, los valores son más altos durante el funcionamiento corriente.
- Este producto contiene gases fluorados de efecto invernadero. (R32)

HIGH EFFICIENCY (R32)

UV36FH / UV42FH



LG participa en el programa ECP para EUROVENT.
Para ver las certificaciones:
www.eurovent-certification.com

UUD1 U30



COMBINACIÓN				36	42
Capacidad	Refrigeración	Min. / Nominal / Máx.	kW	3,8 / 9,5 / 12,8	4,8 / 12,1 / 14,5
	Calefacción	Min. / Nominal / Máx.	kW	4,3 / 10,8 / 13,7	5,4 / 13,5 / 16,2
Entrada de alimentación (conjunto)	Refrigeración	Min. / Nominal / Máx.	kW	0,5 / 2,50 / 3,75	0,7 / 3,64 / 4,91
	Calefacción	Min. / Nominal / Máx.	kW	0,5 / 2,54 / 3,56	0,8 / 3,75 / 4,88
Corriente circulante	Refrigeración	Nominal	A	11,1	16
	Calefacción	Nominal	A	11,4	16,5
EER / COP			kWh / kWh	3,80 / 4,25	3,32 / 3,60
SEER / SCOP			kWh / kWh	6,70 / 4,30	6,60 / 4,30
Carga de diseño	Refrigeración a 35 °C		kW	9,5	12,1
	Calefacción a -10 °C		kW	9,5	9,5
Etiqueta energética estacional	Refrigeración/calefacción			A++ / A+	- / -
Consumo energético anual	Refrigeración/calefacción		kWh	496 / 3.093	1.100 / 3.093
Tasa de deshumidificación			l/h	3,6	5,52
Nivel de presión acústica de ODU	Refrigeración/calefacción	Nominal	dB(A)	50 / 50	51 / 52
Nivel de potencia acústica de ODU	Refrigeración	Nominal	dB(A)	66	69
Conexiones de tuberías	Líquido		mm (in)	Ø9,52 (3/8)	Ø9,52 (3/8)
	Gas		mm (in)	Ø15,88 (5/8)	Ø15,88 (5/8)
	Método de conexión			Abocardada	Abocardada
Rango de funcionamiento (exterior)	Refrigeración	Min. / Máx.	°C	-20 / 52	-20 / 52
	Calefacción	Min. / Máx.	°C	-25 / 18	-25 / 18
INTERIOR				UV36FH N20	UV42FH N20
Alimentación			Ø / V / Hz	1 / 220-240 / 50	1 / 220-240 / 50
Entrada de alimentación (IDU)		H / M / L	W	59 / 40 / 28	59 / 40 / 28
Caudal de aire		H / M / L	m³/min	30 / 25 / 20	30 / 25 / 20
Dimensiones	Cuerpo	ancho × alto × profundo	mm	1.600 × 235 × 690	
				1.600 × 235 × 690	
Peso	Cuerpo		kg	37,4	37,4
Nivel de presión acústica	Refrigeración	H / M / L	dB (A)	48 / 44 / 40	48 / 44 / 40
Nivel de potencia acústica	Refrigeración	Máx.	dB (A)	62	62
Conexiones de tuberías	Drenaje (Drenaje natural)	OD / ID	mm	Ø25,0 / 20,5	Ø25,0 / 20,5
	Drenaje (Con el uso de la bomba de drenaje)	OD / ID	mm	Ø32,0 / 26,0	Ø32,0 / 26,0
EXTERIOR				UUD1 U30	
Alimentación			Ø / V / Hz	1 / 220-240 / 50	
Interruptor		Min.	A	40	
Cable de alimentación (conexión a tierra incluida)			N.º × mm³	3C × 6,0	
Dimensiones	Netas	ancho × alto × profundo	mm	950 × 1.380 × 330	
				950 × 1.380 × 330	
Peso	Neto		kg	85	
Compresor	Tipo			Scroll R1	
	Tipo			R32	
Refrigerante	GWFP (potencial de calentamiento global)			675	
	Cantidad precargada		kg	3,0	
	t-CO ₂ eq			2,025	
	Carga adicional (tras 7,5 m)		g/m	40	
Ventilador	Caudal de aire	Nominal	m³/min × n.º	55 × 2	
Longitud total de las tuberías		Min. / Máx.	m	5 / 85	
Desnivel	IDU - ODU	Máx.	m	30	

Observación:

- Debido a nuestra política de innovaciones, algunas especificaciones pueden cambiar sin notificación.
- Los rendimientos tienen base en las condiciones siguientes (de conformidad con EN 14511)
 - Refrigeración: Temp. ambiente interior 27 °C seca / 19 °C húmeda, Temp. ambiente exterior 35 °C seca / 24 °C húmeda
 - Calefacción: Temp. ambiente interior 20 °C seca / 15 °C húmeda, Temp. ambiente exterior 7 °C seca / 6 °C húmeda
 - Los conductos interconectados tienen una extensión Confort+ y la diferencia de elevación (unidad exterior ~ interior) es de 0 m.
- Los valores del nivel acústico se han medido en la cámara de medición acústica con Confort+. Así pues, dichos valores dependen de las condiciones ambientales y, por lo normal, los valores son más altos durante el funcionamiento corriente.
- Este producto contiene gases fluorados de efecto invernadero. (R32)

HIGH EFFICIENCY (R32)

UV36FH / UV42FH



LG participa en el programa ECP para EUROVENT.
Para ver las certificaciones:
www.eurovent-certification.com

UUD3 U30



SUSPENDIDO EN EL TECHO

GAMMA COMERCIAL

LG FREE COMBINATION

COMBINACIÓN				36	42
Capacidad	Refrigeración	Mín. / Nominal / Máx.	kW	3,8 / 9,5 / 12,8	4,8 / 12,1 / 14,5
	Calefacción	Mín. / Nominal / Máx.	kW	4,3 / 10,8 / 13,7	5,4 / 13,5 / 16,2
Entrada de alimentación (conjunto)	Refrigeración	Mín. / Nominal / Máx.	kW	0,50 / 2,50 / 3,75	0,70 / 3,64 / 4,91
	Calefacción	Mín. / Nominal / Máx.	kW	0,50 / 2,54 / 3,56	0,80 / 3,75 / 4,88
Corriente circulante	Refrigeración	Nominal	A	4,0	5,7
	Calefacción	Nominal	A	4,1	5,9
EER / COP			kWh / kWh	3,80 / 4,25	3,32 / 3,60
SEER / SCOP			kWh / kWh	6,7 / 4,3	6,6 / 4,3
Carga de diseño	Refrigeración a 35 °C		kW	9,5	12,1
	Calefacción a -10 °C		kW	9,5	9,5
Etiqueta energética estacional	Refrigeración/calefacción		-	A++ / A+	- / -
Consumo energético anual	Refrigeración/calefacción		kWh	496 / 3.093	1.100 / 3.093
Tasa de deshumidificación			l/h	3,6	5,5
Nivel de presión acústica de ODU	Refrigeración/calefacción	Nominal	dB(A)	50 / 50	51 / 52
Nivel de potencia acústica de ODU	Refrigeración	Nominal	dB(A)	66	69
Conexiones de tuberías	Líquido		mm (in)	Ø9,52 (3/8)	Ø9,52 (3/8)
	Gas		mm (in)	Ø15,88 (5/8)	Ø15,88 (5/8)
	Método de conexión		-	Abocardada	Abocardada
Rango de funcionamiento (exterior)	Refrigeración	Mín. / Máx.	°C	-20 / 52	-20 / 52
	Calefacción	Mín. / Máx.	°C	-25 / 18	-25 / 18
INTERIOR				UV36FH N20	UV42FH N20
Alimentación			Ø / V / Hz	1 / 220-240 / 50	1 / 220-240 / 50
Entrada de alimentación (IDU)		H / M / L	W	59 / 40 / 28	59 / 40 / 28
Caudal de aire		H / M / L	m ³ /min	30 / 25 / 20	30 / 25 / 20
Dimensiones	Cuerpo	ancho x alto x profundo	mm	1.600 x 235 x 690	1.600 x 235 x 690
Peso	Cuerpo		kg	37,4	37,4
Nivel de presión acústica	Refrigeración	H / M / L	dB (A)	48 / 44 / 40	48 / 44 / 40
Nivel de potencia acústica	Refrigeración	Máx.	dB (A)	62	62
Conexiones de tuberías	Drenaje (Drenaje natural)	OD / ID	mm	Ø25,0 / 20,5	Ø25,0 / 20,5
	Drenaje (Con el uso de la bomba de drenaje)	OD / ID	mm	Ø32,0 / 26,0	Ø32,0 / 26,0
EXTERIOR				UUD3 U30	
Alimentación			Ø / V / Hz	3 / 380-415 / 50	
Interruptor		Mín.	A	20	
Cable de alimentación (conexión a tierra incluida)			N.º x mm ³	5C x 2,5	
Dimensiones	Netas	ancho x alto x profundo	mm	950 x 1.380 x 330	
Peso	Neto		kg	85	
Compresor	Tipo		-	Scroll R1	
	Tipo		-	R32	
Refrigerante	GWP (potencial de calentamiento global)		-	675	
	Cantidad precargada		kg	3,0	
	t-CO ₂ eq		-	2,025	
	Carga adicional (tras 7,5 m)		g/m	40	
Ventilador	Caudal de aire	Nominal	m ³ /min x n.º	55 x 2	
Longitud total de las tuberías		Mín. / Máx.	m	5 / 85	
Desnivel	IDU - ODU	Máx.	m	30	

Observación:

- Debido a nuestra política de innovaciones, algunas especificaciones pueden cambiar sin notificación.
- Los rendimientos tienen base en las condiciones siguientes (de conformidad con EN 14511)
 - Refrigeración: Temp. ambiente interior 27 °C seca / 19 °C húmeda, Temp. ambiente exterior 35 °C seca / 24 °C húmeda
 - Calefacción: Temp. ambiente interior 20 °C seca / 15 °C húmeda, Temp. ambiente exterior 7 °C seca / 6 °C húmeda
 - Los conductos interconectados tienen una extensión Confort+ y la diferencia de elevación (unidad exterior - interior) es de 0 m.
- Los valores del nivel acústico se han medido en la cámara de medición acústica con Confort+. Por lo tanto, estos valores dependen de las condiciones ambientales y por lo normal son más altos en el funcionamiento real
- Este producto contiene gases fluorados de efecto invernadero (R32)

CONFORT+ (R32)

UV18F / UV24F / UV30F



LG participa en el programa ECP para EUROVENT.
Para ver las certificaciones:
www.eurovent-certification.com

UUB1 U20

UUC1 U40



COMBINACIÓN				18	24	30
Capacidad	Refrigeración	Mín. / Nominal / Máx.	kW	2,0 / 5,0 / 5,8	2,7 / 6,7 / 8,0	3,1 / 7,7 / 8,8
	Calefacción	Mín. / Nominal / Máx.	kW	2,3 / 5,8 / 6,7	3,0 / 7,5 / 9,0	3,4 / 8,6 / 9,6
Entrada de alimentación (conjunto)	Refrigeración	Mín. / Nominal / Máx.	kW	0,30 / 1,33 / 1,86	0,40 / 1,99 / 2,69	0,50 / 2,25 / 3,08
	Calefacción	Mín. / Nominal / Máx.	kW	0,40 / 1,76 / 2,46	0,40 / 2,2 / 3,08	0,50 / 2,5 / 3,20
Corriente circulante	Refrigeración	Nominal	A	7,5	8,8	10,0
	Calefacción	Nominal	A	8,3	9,8	11,1
EER / COP			kWh / kWh	3,75 / 3,29	3,37 / 3,41	3,42 / 3,44
SEER / SCOP			kWh / kWh	6,6 / 4,3	7,2 / 4,2	6,8 / 4,4
Carga de diseño	Refrigeración a 35 °C		kW	5	6,7	7,7
	Calefacción a -10 °C		kW	4,2	4,9	5,4
Etiqueta energética estacional	Refrigeración/calefacción		-	A++ / A+	A++ / A+	A++ / A+
Consumo energético anual	Refrigeración/calefacción		kWh	265 / 1.368	326 / 1.633	396 / 1.718
Tasa de deshumidificación			l/h	1,8	2,7	3,0
Nivel de presión acústica de ODU	Refrigeración/calefacción	Nominal	dB(A)	47 / 52	48 / 52	50 / 52
Nivel de potencia acústica de ODU	Refrigeración	Nominal	dB(A)	63	65	68
Conexiones de tuberías	Líquido		mm (in)	Ø6,35 (1/4)	Ø9,52 (3/8)	Ø9,52 (3/8)
	Gas		mm (in)	Ø12,7 (1/2)	Ø15,88 (5/8)	Ø15,88 (5/8)
	Método de conexión		-	Abocardada	Abocardada	Abocardada
Rango de funcionamiento (exterior)	Refrigeración	Mín. / Máx.	°C	-15 / 50	-20 / 50	-20 / 50
	Calefacción	Mín. / Máx.	°C	-20 / 18	-20 / 18	-20 / 18
INTERIOR				UV18F N10	UV24F N10	UV30F N10
Alimentación			Ø / V / Hz	1 / 220-240 / 50	1 / 220-240 / 50	1 / 220-240 / 50
Entrada de alimentación (IDU)		H / M / L	W	17 / 15 / 13	33 / 26 / 19	47 / 40 / 33
Caudal de aire		H / M / L	m³/min	13 / 12 / 11	16 / 15 / 14	19 / 17,5 / 16
Dimensiones	Cuerpo	ancho x alto x profundo	mm	1.200 x 235 x 690	1.200 x 235 x 690	1.200 x 235 x 690
Peso	Cuerpo		kg	27,3	28	28
Nivel de presión acústica	Refrigeración	H / M / L	dB (A)	42 / 40 / 39	46 / 45 / 43	46 / 44 / 43
Nivel de potencia acústica	Refrigeración	Máx.	dB (A)	55	61	62
Conexiones de tuberías	Drenaje (Drenaje natural)	OD / ID	mm	Ø25,0 / 20,5	Ø25,0 / 20,5	Ø25,0 / 20,5
	Drenaje (Con el uso de la bomba de drenaje)	OD / ID	mm	Ø32,0 / 26,0	Ø32,0 / 26,0	Ø32,0 / 26,0
EXTERIOR				UUB1 U20	UUC1 U40	
Alimentación			Ø / V / Hz	1 / 220-240 / 50	1 / 220-240 / 50	
Interruptor	Min		A	20	25	
Cable de alimentación (conexión a tierra incluida)			N.º x mm³	3C x 2,5	3C x 2,5	
Dimensiones	Netas	ancho x alto x profundo	mm	870 x 650 x 330	950 x 834 x 330	
Peso	Neto		kg	44,5	57,7	
Compresor	Tipo		-	Twin rotary	Twin rotary	
			-	R32	R32	
Refrigerante	GWEP (potencial de calentamiento global)		-	675	675	
	Cantidad precargada		kg	1,2	1,9	
	t-CO ₂ eq		-	0,81	1,283	
	Carga adicional (tras 7,5 m)		g/m	20	40	
Ventilador	Caudal de aire	Nominal	m³/min x n.º	50 x 1	58 x 1	
Longitud total de las tuberías		Mín. / Máx.	m	5 / 30	5 / 50	
Desnivel	IDU - ODU	Máx.	m	30	30	

Observación:

- Debido a nuestra política de innovaciones, algunas especificaciones pueden cambiar sin notificación.
- Los rendimientos tienen base en las condiciones siguientes (de conformidad con EN 14511)
 - Refrigeración: Temp. ambiente interior 27 °C seca / 19 °C húmeda, Temp. ambiente exterior 35 °C seca / 24 °C húmeda
 - Calefacción: Temp. ambiente interior 20 °C seca / 15 °C húmeda, Temp. ambiente exterior 7 °C seca / 6 °C húmeda
 - Los conductos interconectados tienen una extensión Confort+ y la diferencia de elevación (unidad exterior - interior) es de 0 m.
- Los valores del nivel acústico se han medido en la cámara de medición acústica con Confort+. Por lo tanto, estos valores dependen de las condiciones ambientales y por lo normal son más altos en el funcionamiento real
- Este producto contiene gases fluorados de efecto invernadero (R32)

CONFORT+ (R32)

UV36F / UV42F / UV48F / UV60F



LG participa en el programa ECP para EUROVENT.
Para ver las certificaciones:
www.eurovent-certification.com

UUD1 U30



SUSPENDIDO EN EL TECHO

COMBINACIÓN				36	42	48	60
Capacidad	Refrigeración	Mín. / Nominal / Máx.	kW	3,8 / 9,5 / 12,5	4,8 / 12,1 / 14,2	5,4 / 13,4 / 15,7	5,8 / 14,4 / 15,6
	Calefacción	Mín. / Nominal / Máx.	kW	4,3 / 10,8 / 13,4	5,4 / 13,5 / 15,8	6,2 / 15,5 / 17,5	6,7 / 16,8 / 18,1
Entrada de alimentación (conjunto)	Refrigeración	Mín. / Nominal / Máx.	kW	0,50 / 2,65 / 4,03	0,80 / 3,90 / 5,07	0,90 / 4,50 / 5,85	1,10 / 5,33 / 5,97
	Calefacción	Mín. / Nominal / Máx.	kW	0,50 / 2,60 / 3,54	0,80 / 3,75 / 4,88	0,90 / 4,77 / 5,82	1,10 / 5,60 / 6,44
Corriente circulante	Refrigeración	Nominal	A	11,7	17,0	19,7	23,6
	Calefacción	Nominal	A	11,4	16,5	20,6	24,6
EER / COP			kWh / kWh	3,59 / 4,15	3,10 / 3,60	2,98 / 3,25	2,70 / 3,00
SEER / SCOP			kWh / kWh	6,3 / 4,1	6,3 / 4,1	5,9 / 4,1	5,7 / 4,1
Carga de diseño	Refrigeración a 35 °C		kW	9,5	12,1	13,4	14,4
	Calefacción a -10 °C		kW	9,5	9,5	9,5	9,5
Etiqueta energética estacional	Refrigeración/calefacción		-	A++ / A+	- / -	- / -	- / -
Consumo energético anual	Refrigeración/calefacción		kWh	528 / 3.244	1.152 / 3.244	1.363 / 3.244	1.516 / 3.244
Tasa de deshumidificación			l/h	3,6	5,5	6,3	7,1
Nivel de presión acústica de ODU	Refrigeración/calefacción	Nominal	dB(A)	50 / 50	51 / 52	52 / 53	54 / 54
Nivel de potencia acústica de ODU	Refrigeración	Nominal	dB(A)	66	69	69	71
Conexiones de tuberías	Líquido		mm (in)	Ø9,52 (3/8)	Ø9,52 (3/8)	Ø9,52 (3/8)	Ø9,52 (3/8)
	Gas		mm (in)	Ø15,88 (5/8)	Ø15,88 (5/8)	Ø15,88 (5/8)	Ø15,88 (5/8)
	Método de conexión		-	Abocardada	Abocardada	Abocardada	Abocardada
Rango de funcionamiento (exterior)	Refrigeración	Mín. / Máx.	°C	-20 / 52	-20 / 52	-20 / 52	-20 / 52
	Calefacción	Mín. / Máx.	°C	-25 / 18	-25 / 18	-25 / 18	-25 / 18
INTERIOR				UV36F N20	UV42F N20	UV48F N20	UV60F N20
Alimentación			Ø / V / Hz	1 / 220-240 / 50	1 / 220-240 / 50	1 / 220-240 / 50	1 / 220-240 / 50
Entrada de alimentación (IDU)		H / M / L	W	50 / 35 / 28	50 / 35 / 28	59 / 40 / 28	59 / 40 / 28
Caudal de aire		H / M / L	m³/min	28 / 24 / 20	28 / 24 / 20	30 / 25 / 20	30 / 25 / 20
Dimensiones	Cuerpo	ancho x alto x profundo	mm	1.600 x 235 x	1.600 x 235 x	1.600 x 235 x	1.600 x 235 x
				690	690	690	x 690
Peso	Cuerpo		kg	36,7	36,7	36,7	36,7
Nivel de presión acústica	Refrigeración	H / M / L	dB (A)	46 / 43 / 40	46 / 43 / 40	48 / 44 / 40	48 / 44 / 40
Nivel de potencia acústica	Refrigeración	Máx.	dB (A)	62	62	63	63
Conexiones de tuberías	Drenaje	OD / ID	mm	Ø25,0 / 20,5	Ø25,0 / 20,5	Ø25,0 / 20,5	Ø25,0 / 20,5
	(Drenaje natural)						
	Drenaje (Con el uso de la bomba de drenaje)	OD / ID	mm	Ø32,0 / 26,0	Ø32,0 / 26,0	Ø32,0 / 26,0	Ø32,0 / 26,0
EXTERIOR				UUD1 U30			
Alimentación			Ø / V / Hz	1 / 220-240 / 50			
Interruptor		Min	A	40			
Cable de alimentación (conexión a tierra incluida)			N.º x mm³	3C x 6,0			
Dimensiones	Netas	ancho x alto x profundo	mm	950 x 1.380 x 330			
Peso	Neto		kg	85			
Compresor	Tipo		-	Scroll R1			
	Tipo		-	R32			
Refrigerante	GWP (potencial de calentamiento global)		-	675			
	Cantidad precargada		kg	3,0			
	t-CO ₂ eq		-	2,025			
	Carga adicional (tras 7,5 m)		g/m	40			
Ventilador	Caudal de aire	Nominal	m³/min x n.º	55 x 2			
Longitud total de las tuberías		Mín. / Máx.	m	5 / 85			
Desnivel	IDU - ODU	Máx.	m	30			

Observación:

- Debido a nuestra política de innovaciones, algunas especificaciones pueden cambiar sin notificación.
- Los rendimientos tienen base en las condiciones siguientes (de conformidad con EN 14511)
 - Refrigeración: Temp. ambiente interior 27 °C seca / 19 °C húmeda, Temp. ambiente exterior 35 °C seca / 24 °C húmeda
 - Calefacción: Temp. ambiente interior 20 °C seca / 15 °C húmeda, Temp. ambiente exterior 7 °C seca / 6 °C húmeda
 - Los conductos interconectados tienen una extensión Confort+ y la diferencia de elevación (unidad exterior ~ interior) es de 0 m.
- Los valores del nivel acústico se han medido en la cámara de medición acústica con Confort+. Por lo tanto, estos valores dependen de las condiciones ambientales y por lo normal son más altos en el funcionamiento real
- Este producto contiene gases fluorados de efecto invernadero (R32)

CONFORT+ (R32)

UV36F / UV42F / UV48F / UV60F



LG participa en el programa ECP para EUROVENT.
Para ver las certificaciones:
www.eurovent-certification.com

UUD3 U30



COMBINACIÓN				36	42	48	60
Capacidad	Refrigeración	Mín. / Nominal / Máx.	kW	3,8 / 9,5 / 12,5	4,8 / 12,1 / 14,2	5,4 / 13,4 / 15,7	5,8 / 14,4 / 15,6
	Calefacción	Mín. / Nominal / Máx.	kW	4,3 / 10,8 / 13,4	5,4 / 13,5 / 15,8	6,2 / 15,5 / 17,5	6,7 / 16,8 / 18,1
Entrada de alimentación (conjunto)	Refrigeración	Mín. / Nominal / Máx.	kW	0,50 / 2,65 / 4,03	0,80 / 3,90 / 5,07	0,90 / 4,50 / 5,85	1,10 / 5,33 / 5,97
	Calefacción	Mín. / Nominal / Máx.	kW	0,50 / 2,60 / 3,54	0,80 / 3,75 / 4,88	0,90 / 4,77 / 5,82	1,10 / 5,60 / 6,44
Corriente circulante	Refrigeración	Nominal	A	4,2	6,1	7,0	8,2
	Calefacción	Nominal	A	4,1	5,9	7,3	8,5
EER / COP			kWh / kWh	3,59 / 4,15	3,10 / 3,60	2,98 / 3,25	2,70 / 3,00
SEER / SCOP			kWh / kWh	6,3 / 4,1	6,3 / 4,1	5,9 / 4,1	5,7 / 4,1
Carga de diseño	Refrigeración a 35 °C		kW	9,5	12,1	13,4	14,4
	Calefacción a -10 °C		kW	9,5	9,5	9,5	9,5
Etiqueta energética estacional	Refrigeración/calefacción		-	A++ / A+	- / -	- / -	- / -
Consumo energético anual	Refrigeración/calefacción		kWh	528 / 3.244	1.152 / 3.244	1.363 / 3.244	1.516 / 3.244
Tasa de deshumidificación			l/h	3,6	5,5	6,3	7,1
Nivel de presión acústica de ODU	Refrigeración/calefacción	Nominal	dB(A)	50 / 50	51 / 52	52 / 53	54 / 54
Nivel de potencia acústica de ODU	Refrigeración	Nominal	dB(A)	66	69	69	71
Conexiones de tuberías	Líquido		mm (in)	Ø9,52 (3/8)	Ø9,52 (3/8)	Ø9,52 (3/8)	Ø9,52 (3/8)
	Gas		mm (in)	Ø15,88 (5/8)	Ø15,88 (5/8)	Ø15,88 (5/8)	Ø15,88 (5/8)
	Método de conexión		-	Abocardada	Abocardada	Abocardada	Abocardada
Rango de funcionamiento (exterior)	Refrigeración	Mín. / Máx.	°C	-20 / 52	-20 / 52	-20 / 52	-20 / 52
	Calefacción	Mín. / Máx.	°C	-25 / 18	-25 / 18	-25 / 18	-25 / 18
INTERIOR				UV36F N20	UV42F N20	UV48F N20	UV60F N20
Alimentación			Ø / V / Hz	1 / 220-240 / 50	1 / 220-240 / 50	1 / 220-240 / 50	1 / 220-240 / 50
Entrada de alimentación (IDU)		H / M / L	W	50 / 35 / 28	50 / 35 / 28	59 / 40 / 28	59 / 40 / 28
Caudal de aire		H / M / L	m³/min	28 / 24 / 20	28 / 24 / 20	30 / 25 / 20	30 / 25 / 20
Dimensiones	Cuerpo	ancho x alto x profundo	mm	1.600 x 235 x 690	1.600 x 235 x 690	1.600 x 235 x 690	1.600 x 235 x 690
Peso	Cuerpo		kg	36,7	36,7	36,7	36,7
Nivel de presión acústica	Refrigeración	H / M / L	dB (A)	46 / 43 / 40	46 / 43 / 40	48 / 44 / 40	48 / 44 / 40
Nivel de potencia acústica	Refrigeración	Máx.	dB (A)	62	62	63	63
Conexiones de tuberías	Drenaje (Drenaje natural)	OD / ID	mm	Ø25,0 / 20,5	Ø25,0 / 20,5	Ø25,0 / 20,5	Ø25,0 / 20,5
	Drenaje (Con el uso de la bomba de drenaje)	OD / ID	mm	Ø32,0 / 26,0	Ø32,0 / 26,0	Ø32,0 / 26,0	Ø32,0 / 26,0
EXTERIOR				UUD3 U30			
Alimentación			Ø / V / Hz	3 / 380-415 / 50			
Interruptor		Mín.	A	20			
Cable de alimentación (conexión a tierra incluida)			N.º x mm³	5C x 2,5			
Dimensiones	Netas	ancho x alto x profundo	mm	950 x 1.380 x 330			
Peso	Neto		kg	85			
Compresor	Tipo		-	Scroll R1			
	Tipo		-	R32			
Refrigerante	GWP (potencial de calentamiento global)		-	675			
	Cantidad precargada		kg	3,0			
	t-CO ₂ eq		-	2,025			
	Carga adicional (tras 7,5 m)		g/m	40			
Ventilador	Caudal de aire	Nominal	m³/min x n.º	55 x 2			
Longitud total de las tuberías		Mín. / Máx.	m	5 / 85			
Desnivel	IDU - ODU	Máx.	m	30			

Observación:

- Debido a nuestra política de innovaciones, algunas especificaciones pueden cambiar sin notificación.
- Los rendimientos tienen base en las condiciones siguientes (de conformidad con EN 14511)
 - Refrigeración: Temp. ambiente interior 27 °C seca / 19 °C húmeda, Temp. ambiente exterior 35 °C seca / 24 °C húmeda
 - Calefacción: Temp. ambiente interior 20 °C seca / 15 °C húmeda, Temp. ambiente exterior 7 °C seca / 6 °C húmeda
 - Los conductos interconectados tienen una extensión Confort+ y la diferencia de elevación (unidad exterior ~ interior) es de 0 m.
- Los valores del nivel acústico se han medido en la cámara de medición acústica con Confort+. Por lo tanto, estos valores dependen de las condiciones ambientales y por lo normal son más altos en el funcionamiento real
- Este producto contiene gases fluorados de efecto invernadero (R32)

CONFORT (R32)

UV18F / UV24F / UV30F / UV36F



LG participa en el programa ECP para EUROVENT.
Para ver las certificaciones:
www.eurovent-certification.com

UUA1 ULO



UUB1 U20



UUC1 U40



SUSPENDIDO EN EL TECHO

COMBINACIÓN				18	24	30	36
Capacidad	Refrigeración	Mín. / Nominal / Máx.	kW	1,8 / 5,0 / 5,5	2,7 / 6,8 / 7,5	3,0 / 7,5 / 8,3	3,8 / 9,5 / 10,5
	Calefacción	Mín. / Nominal / Máx.	kW	2,2 / 5,3 / 5,8	2,9 / 7,3 / 8,4	3,2 / 8,0 / 8,8	4,1 / 10,3 / 11,5
Entrada de alimentación (conjunto)	Refrigeración	Mín. / Nominal / Máx.	kW	0,32 / 1,62 / 1,93	0,40 / 2,06 / 2,47	0,50 / 2,42 / 2,90	0,70 / 3,28 / 3,87
	Calefacción	Mín. / Nominal / Máx.	kW	0,30 / 1,44 / 1,86	0,40 / 2,23 / 2,90	0,50 / 2,48 / 3,22	0,60 / 2,78 / 3,45
Corriente circulante	Refrigeración	Nominal	A	7,2	9,0	10,6	14,6
	Calefacción	Nominal	A	6,4	9,7	10,8	12,3
EER / COP			kWh / kWh	3,10 / 3,70	3,30 / 3,28	3,10 / 3,23	2,90 / 3,70
SEER / SCOP			kWh / kWh	6,6 / 4,6	6,6 / 4,2	6,6 / 4,3	6,1 / 4,2
Carga de diseño	Refrigeración a 35 °C		kW	5	6,8	7,5	9,5
	Calefacción a -10 °C		kW	2,9	4,3	4,4	5,5
Etiqueta energética estacional	Refrigeración/calefacción		-	A++ / A++	A++ / A+	A++ / A+	A++ / A+
Consumo energético anual	Refrigeración/calefacción		kWh	265 / 883	361 / 1.433	398 / 1.433	545 / 1.833
Tasa de deshumidificación			l/h	1,7	2,4	2,8	3,6
Nivel de presión acústica de ODU	Refrigeración/calefacción	Nominal	dB(A)	49 / 52	48 / 53	50 / 54	54 / 56
Nivel de potencia acústica de ODU	Refrigeración	Nominal	dB(A)	65	65	67	70
Conexiones de tuberías	Líquido		mm (in)	Ø6,35 (1/4)	Ø9,52 (3/8)	Ø9,52 (3/8)	Ø9,52 (3/8)
	Gas		mm (in)	Ø12,7 (1/2)	Ø15,88 (5/8)	Ø15,88 (5/8)	Ø15,88 (5/8)
	Método de conexión		-	Abocardada	Abocardada	Abocardada	Abocardada
Rango de funcionamiento (exterior)	Refrigeración	Mín. / Máx.	°C	-10 / 50	-10 / 48	-10 / 48	-20 / 50
	Calefacción	Mín. / Máx.	°C	-10 / 18	-15 / 18	-15 / 18	-15 / 18
INTERIOR				UV18F N10	UV24F N10	UV30F N10	UV36F N20
Alimentación			Ø / V / Hz	1 / 220-240 / 50	1 / 220-240 / 50	1 / 220-240 / 50	1 / 220-240 / 50
Entrada de alimentación (IDU)		H / M / L	W	17 / 15 / 13	33 / 26 / 19	47 / 40 / 33	50 / 35 / 28
Caudal de aire		H / M / L	m³/min	13 / 12 / 11	16 / 15 / 14	19 / 17,5 / 16	28 / 24 / 20
Dimensiones	Cuerpo	ancho x alto x profundo	mm	1.200 x 235 x 690			
					690	690	690
Peso	Cuerpo		kg	27,3	28	28	36,7
Nivel de presión acústica	Refrigeración	H / M / L	dB (A)	42 / 40 / 39	46 / 45 / 43	46 / 44 / 43	46 / 43 / 40
Nivel de potencia acústica	Refrigeración	Máx.	dB (A)	55	61	62	62
Conexiones de tuberías	Drenaje (Drenaje natural)	OD / ID	mm	Ø25,0 / 20,5	Ø25,0 / 20,5	Ø25,0 / 20,5	Ø25,0 / 20,5
	Drenaje (Con el uso de la bomba de drenaje)	OD / ID	mm	Ø32,0 / 26,0	Ø32,0 / 26,0	Ø32,0 / 26,0	Ø32,0 / 26,0
EXTERIOR				UUA1 ULO	UUB1 U20	UUC1 U40	
Alimentación			Ø / V / Hz	1 / 220-240 / 50	1 / 220-240 / 50	1 / 220-240 / 50	
Interruptor		Mín.	A	15	20	25	
Cable de alimentación (conexión a tierra incluida)			N.º x mm³	3C x 1,5	3C x 2,5	3C x 2,5	
Dimensiones	Netas	ancho x alto x profundo	mm	770 x 545 x 288			
					870 x 650 x 330	950 x 834 x 330	
Peso	Neto		kg	33,3	44,5	57,7	
Compresor	Tipo		-	Twin rotary	Twin rotary	Twin rotary	
	Tipo		-	R32	R32	R32	
Refrigerante	GVPP (potencial de calentamiento global)		-	675	675	675	
	Cantidad precargada		kg	1,0	1,2	1,9	
	t-CO ₂ eq		-	0,675	0,81	1,283	
	Carga adicional (tras 7,5 m)		g/m	20	40	40	
Ventilador	Caudal de aire	Nominal	m³/min x n.º	28 x 1	50 x 1	58 x 1	
Longitud total de las tuberías		Mín. / Máx.	m	5 / 30	5 / 35	5 / 50	
Desnivel	IDU - ODU	Máx.	m	30	30	30	

Observación:

- Debido a nuestra política de innovaciones, algunas especificaciones pueden cambiar sin notificación.
- Los rendimientos tienen base en las condiciones siguientes (de conformidad con EN 14511)
 - Refrigeración: Temp. ambiente interior 27 °C seca / 19 °C húmeda, Temp. ambiente exterior 35 °C seca / 24 °C húmeda
 - Calefacción: Temp. ambiente interior 20 °C seca / 15 °C húmeda, Temp. ambiente exterior 7 °C seca / 6 °C húmeda
 - Los conductos interconectados tienen una extensión Confort+ y la diferencia de elevación (unidad exterior - interior) es de 0 m.
- Los valores del nivel acústico se han medido en la cámara de medición acústica con Confort+. Así pues, dichos valores dependen de las condiciones ambientales y, por lo normal, los valores son más altos durante el funcionamiento corriente.
- Este producto contiene gases fluorados de efecto invernadero. (R32)

CONSOLA



Flujo de aire optimizado para refrigeración y calefacción

Durante el proceso de refrigeración, la lama se ajusta hacia arriba para dirigir el flujo de aire hacia el techo.

Durante el funcionamiento de la calefacción, la lama dirige el flujo de aire hacia el suelo, para equilibrar la temperatura de la estancia.

Se incluye un controlador inalámbrico con la unidad de consola.

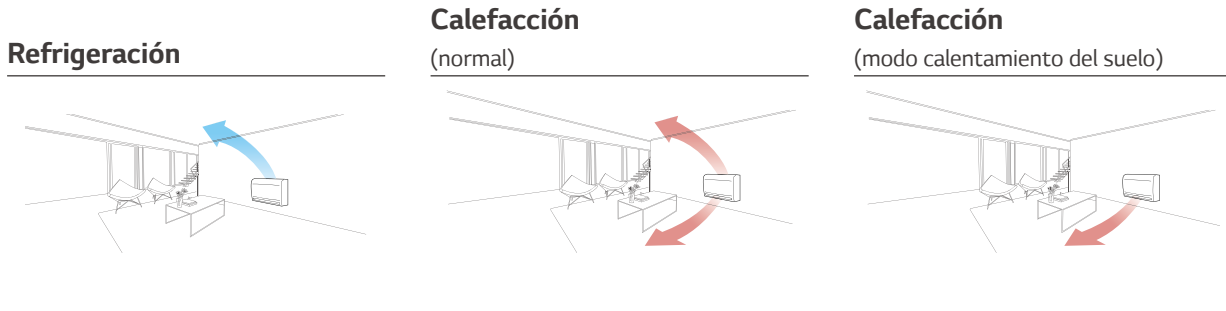

Calentamiento rápido del suelo

Los aires acondicionados de consola presentan una alta velocidad y un rendimiento elevado. Con el modo de calentamiento del suelo, los aires acondicionados de consola proporcionan un calentamiento del suelo a un ritmo más acelerado, para alcanzar la temperatura deseada con mayor rapidez.

		Compañía A	Calentador eléctrico	LG	Modo de calentamiento de suelo de LG
27 °C 15 °C	Vertical				
	Horizontal				
Margen de tiempo para el calentamiento (13 °C ~ 21 °C)		12 minutos 30 segundos	50 minutos	9 minutos 30 segundos	8 minutos 40 segundos

* Condiciones del ensayo: Temp. objetivo 23 °C, Estancia interior: 13 °C-, Estancia exterior: 7 °C

Control de la lama en 5 pasos

Hay 5 fases diferentes para controlar la dirección del flujo de aire.

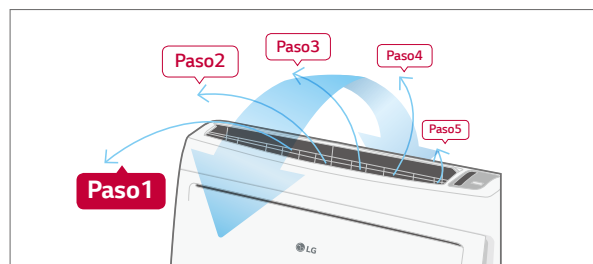

Instalación y mantenimiento sencillos

6 formas diferentes de instalar las tuberías

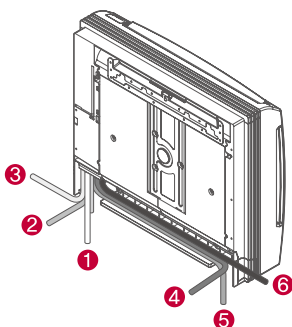

PCB fácil encaje

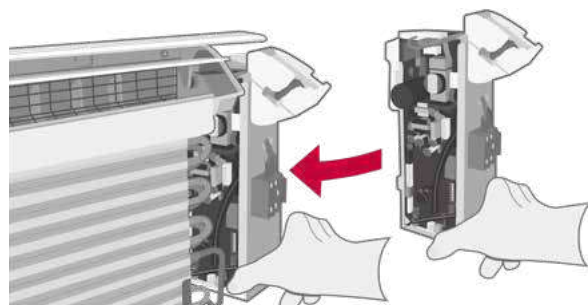

CONFORT+ (R32)

UQ09F / UQ12F / UQ18F



LG participa en el programa ECP para EUROVENT.
Para ver las certificaciones:
www.eurovent-certification.com

UUA1 ULO

UUB1 U20



COMBINACIÓN				9	12	18
Capacidad	Refrigeración	Mín. / Nominal / Máx.	kW	1,5 / 2,6 / 3,4	1,5 / 3,5 / 4,0	2,0 / 5,0 / 5,8
	Calefacción	Mín. / Nominal / Máx.	kW	1,6 / 3,1 / 3,9	1,6 / 4,0 / 4,3	2,0 / 4,9 / 5,4
Entrada de alimentación (conjunto)	Refrigeración	Mín. / Nominal / Máx.	kW	0,30 / 0,65 / 0,91	0,30 / 1,00 / 1,46	0,40 / 1,75 / 2,45
	Calefacción	Mín. / Nominal / Máx.	kW	0,30 / 0,74 / 1,08	0,30 / 1,05 / 1,58	0,30 / 1,56 / 2,11
Corriente circulante	Refrigeración	Nominal	A	2,9	4,4	8,3
	Calefacción	Nominal	A	3,3	4,7	8,0
EER / COP			kWh / kWh	4,00 / 4,20	3,50 / 3,80	2,85 / 3,14
SEER / SCOP			kWh / kWh	6,5 / 4,0	6,4 / 4,0	5,8 / 3,8
Carga de diseño	Refrigeración a 35 °C		kW	2,6	3,5	5
	Calefacción a -10 °C		kW	2,8	3	3,8
Etiqueta energética estacional	Refrigeración/calefacción		-	A++ / A+	A++ / A+	A+ / A
Consumo energético anual	Refrigeración/calefacción		kWh	140 / 980	191 / 1.050	302 / 1.396
Tasa de deshumidificación			l/h	0,7	1,3	2,4
Nivel de presión acústica de ODU	Refrigeración/calefacción	Nominal	dB(A)	49 / 52	49 / 52	47 / 52
Nivel de potencia acústica de ODU	Refrigeración	Nominal	dB(A)	65	65	63
Conexiones de tuberías	Líquido		mm (in)	Ø6,35 (1/4)	Ø6,35 (1/4)	Ø6,35 (1/4)
	Gas		mm (in)	Ø9,52 (3/8)	Ø9,52 (3/8)	Ø12,7 (1/2)
	Método de conexión		-	Abocardada	Abocardada	Abocardada
Rango de funcionamiento (exterior)	Refrigeración	Mín. / Máx.	°C	-15 / 50	-15 / 50	-15 / 50
	Calefacción	Mín. / Máx.	°C	-20 / 18	-20 / 18	-20 / 18
INTERIOR				UQ09F NAO	UQ12F NAO	UQ18F NAO
Alimentación			Ø / V / Hz	1 / 220-240 / 50	1 / 220-240 / 50	1 / 220-240 / 50
Entrada de alimentación (IDU)		H / M / L	W	37 / 30 / 25	37 / 30 / 25	44 / 39 / 35
Caudal de aire		H / M / L	m³/min	8,5 / 6,7 / 5,0	8,5 / 6,7 / 5,0	10,1 / 8,6 / 7,2
Dimensiones	Cuerpo	ancho x alto x profundo	mm	700 x 600 x 210	700 x 600 x 210	700 x 600 x 210
Peso	Cuerpo		kg	16,3	16,3	16,3
Nivel de presión acústica	Refrigeración	H / M / L	dB(A)	38 / 32 / 27	38 / 32 / 27	44 / 39 / 35
Nivel de potencia acústica	Refrigeración	Máx.	dB(A)	59	59	60
Conexiones de tuberías	Drenaje	OD / ID	mm	Ø16,7 / 12,2	Ø16,7 / 12,2	Ø16,7 / 12,2
EXTERIOR				UUA1 ULO	UUB1 U20	
Alimentación			Ø / V / Hz	1 / 220-240 / 50	1 / 220-240 / 50	
Interruptor		Mín.	A	15	20	
Cable de alimentación (conexión a tierra incluida)			N.º x mm²	3C x 1,5	3C x 2,5	
Dimensiones	Netas	ancho x alto x profundo	mm	770 x 545 x 288	870 x 650 x 330	
Peso	Neto		kg	33,3	44,5	
Compresor	Tipo		-	Twin rotary	Twin rotary	
			-	R32	R32	
Refrigerante	GWP (potencial de calentamiento global)		-	675	675	
	Cantidad precargada		kg	1,0	1,2	
	t-CO ₂ eq		-	0,675	0,81	
	Carga adicional (tras 7,5 m)		g/m	20	20	
Ventilador	Caudal de aire	Nominal	m³/min x n.º	28 x 1	50 x 1	
Longitud total de las tuberías		Mín. / Máx.	m	5 / 30	5 / 30	
Desnivel	IDU - ODU	Máx.	m	30	30	

Observación:

- Debido a nuestra política de innovaciones, algunas especificaciones pueden cambiar sin notificación.
- Los rendimientos tienen base en las condiciones siguientes (de conformidad con EN 14511)
 - Refrigeración: Temp. ambiente interior 27 °C seca / 19 °C húmeda, Temp. ambiente exterior 35 °C seca / 24 °C húmeda
 - Calefacción: Temp. ambiente interior 20 °C seca / 15 °C húmeda, Temp. ambiente exterior 7 °C seca / 6 °C húmeda
 - Los conductos interconectados tienen una extensión Confort+ y la diferencia de elevación (unidad exterior - interior) es de 0 m.
- Los valores del nivel acústico se han medido en la cámara de medición acústica con Confort+. Así pues, dichos valores dependen de las condiciones ambientales y, por lo normal, los valores son más altos durante el funcionamiento corriente.
- Este producto contiene gases fluorados de efecto invernadero. (R32)

PARED



Ahorro en costes de funcionamiento

Alta eficiencia energética



Las tecnologías avanzadas de LG logran un menor consumo energético, sobre todo en la refrigeración, como puede comprobarse con la clase SEER, conforme a la normativa ErP.

Una sala de servidores debe funcionar continuamente. Por eso quienes cuentan con una sala de servidores desean recurrir a un aire acondicionado con alta eficiencia energética. La solución de LG permite ahorrar en los costes anuales de producción debidos a la sala de servidores, gracias a su SEER de alto rendimiento.

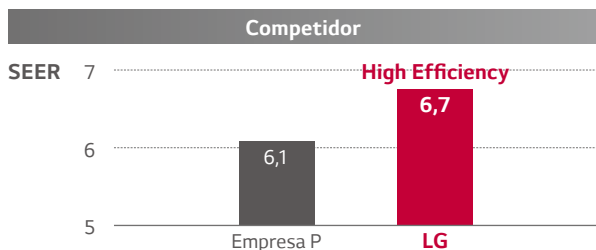

- * Solución de 7,1 kW de la Empresa P / Unidad de exterior: 7,1 kW
Unidad de interior: Unidad montada en pared de 7,1 kW
- * Los rendimientos se basan en las condiciones siguientes:
 - Refrigeración: Temp. interior 27 °C seca / 19 °C húmeda, Temp. exterior 35 °C seca / 24 °C húmeda
 - Calefacción: Temp. interior 20 °C seca / 15 °C húmeda, Temp. exterior 7 °C seca / 6 °C húmeda
 - El conducto interconectado tiene una extensión Confort+ y la diferencia de elevación (unidad exterior ~ interior) es de 0 m.

Solución de sala de servidores de LG

Clase SEER (norma ErP)						
	2,5 kW	3,4 kW	5,0 kW	6,8 kW	8,0 kW	9,5 kW
SEER	7,0 (A++)	6,6 (A++)	6,8 (A++)	6,7 (A++)	7,0 (A++)	6,1 (A++)
SCOP					4,3 (A+)	3,85 (A+)

Clase SEER (norma ErP)			
A+++	SEER ≥ 8,5	B	4,6 ≤ SEER < 5,1
A++	6,1 ≤ SEER < 8,5	C	4,1 ≤ SEER < 4,6
A+	5,6 ≤ SEER < 6,1	Profundo	3,6 ≤ SEER < 4,1
A	5,1 ≤ SEER < 5,6		

Instalación fácil

Conexión simplificada

Para salas de servidores de pequeño tamaño, la solución de LG cuenta con un sistema simple con solo un control remoto. No son necesarios accesorios adicionales de control.

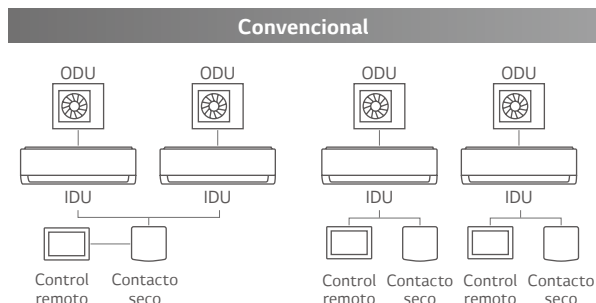

Mayor coste del producto

Un sistema convencional requiere de un contacto seco y de un control remoto individual o controles remotos individuales de una 3ª parte.

Mayor coste de instalación

Hacen falta menos tiempo y mano de obra para el diseño, instalación, cableado y prueba.

Dificultades de diseño e instalación

Resulta difícil de poner en práctica si hace falta controlar más unidades de interior.

Solución de sala de servidores de LG



Menor coste del producto

No hace falta más que el control remoto de LG para un máx. de 4 ODU e IDU.

Menor coste de instalación

Hacen falta menos tiempo y mano de obra para el diseño, instalación, cableado y prueba.

Fáciles diseño e instalación

Proporciona un fácil diseño e instalación gracias a su sistema simple con el controlador de LG, incluso cuando hay más ODU e IDU (máx. de 4).

* Solo disponibles las combinaciones MJ09PC, MJ12PC, MJ18PC, MJ24PC

Tapa inferior desmontable

La cubierta inferior puede desacoplarse cuando haga falta, lo que hace más fácil la instalación. No hace falta desmontar la unidad ni recibir ayuda adicional. Cualquier individuo que cuente con la herramienta de soporte patentada de LG puede llevar a cabo la instalación.

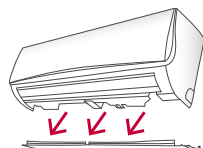

Pinza de soporte para la instalación

Una pinza de soporte da lugar al espacio adecuado entre la pared y la unidad, para que la instalación resulte aún más sencilla.

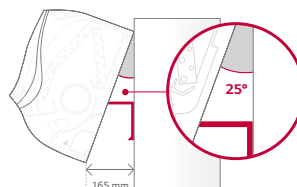

* Los contenidos de esta página se actualizarán más adelante. (Ahorro en costes de funcionamiento / Fácil instalación)

Funcionamiento estable y fiable

Rotación de trabajo

Funciona alternativamente con más de 2 juegos de unidades de interior, en el tiempo determinado de cada intervalo de funcionamiento. El intervalo de rotación puede establecerse de 1 h a 999 h a voluntad.



Trabajo excesivo de los aires acondicionados

- Se reduce la vida útil del aire acondicionado
- Se reduce la esperanza de vida del compresor
- El coste del servicio puede aumentar debido a la sobrecarga del aire acondicionado



Funcionamiento estable y seguro

- Funcionamiento estable gracias a que las unidades de interior se turnan
- Menos fallos, manteniendo el funcionamiento de la sala de servidores
- Se aumenta la vida útil del aire acondicionado
- El intervalo de rotación puede establecerse de 1 h a 999 h a voluntad.

Escenario de funcionamiento

Cuando el número de unidades exteriores: 2

Si el tiempo del intervalo es de 24 h (por defecto),

- 1 Mientras la IDU n.º 1 funciona durante el tiempo de intervalo, la IDU n.º 2 está en pausa.
- 2 Mientras la IDU n.º 2 funciona durante las 24 horas siguientes, la IDU n.º 1 está en pausa.

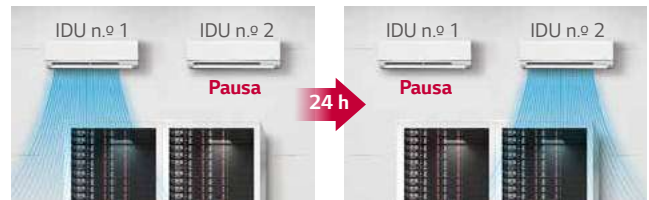

Seguridad frente a fallos

Si el sistema está en funcionamiento y hay un error y se para, la unidad en pausa comienza a funcionar automáticamente.



El servidor puede apagarse

- Se produce un sobrecalentamiento de la sala y el servidor puede apagarse
- Probabilidad de que aumenten los costes de servicio
- Es necesario hacer una monitorización manual y ponerlo en funcionamiento hasta encontrar el fallo



Funcionamiento estable y seguro

- Proporciona un funcionamiento estable porque el error de funcionamiento puede cubrirse gracias al funcionamiento de seguridad frente a fallos
- Funcionamiento continuo de los servidores y reducción del riesgo
- Protege al servidor de sobrecalentamientos
- Menos trabajo manual

Escenario de funcionamiento

Cuando el número de unidades exteriores: 2

- 1 Cuando el trabajo de rotación está habilitado, la IDU n.º 1 está en funcionamiento y la IDU n.º 2 está en pausa.
- 2 Si tiene lugar algún error en la IDU n.º 1, la unidad en pausa comenzará a funcionar.
- 3 Una vez que el error se haya despejado, la IDU n.º 2 vuelve a ponerse en pausa.



Respaldo de la capacidad

Cuando la diferencia entre la temperatura de refrigeración configurada y la temperatura actual de la estancia es mayor que la diferencia de temperatura establecida de respaldo de la capacidad, la unidad en pausa comienza a funcionar. Cuando la diferencia de temperatura alcanza la diferencia de temperatura configurada, vuelve a la rotación de trabajo normal.



El servidor puede sobrecalentarse

- La sala de servidores puede sobrecalentarse debido a la sobrecarga de un servidor
- El servidor puede apagarse cuando se sobrecalienta de forma continuada
- Trabajo excesivo de los aires acondicionados
- Hacен falta controles manuales para una refrigeración adicional



Funcionamiento estable y seguro

- Funcionamiento estable gracias a la capacidad extra del funcionamiento de respaldo
- Evita que los aires acondicionados se sobrecarguen
- Protege al servidor de sobrecalentamientos
- No hacen falta controles manuales pues la protección frente a un sobrecalentamiento automáticamente

Escenario de funcionamiento

Cuando el número de unidades exteriores: 2

La diferencia entre la temperatura establecida es A, y la diferencia entre la temperatura de refrigeración establecida y la temperatura actual de la estancia es B,

- 1 Cuando el trabajo de rotación está habilitado, la IDU n.º 1 está en funcionamiento y la IDU n.º 2 está en pausa.
- 2 Si B es superior a A, la unidad en pausa comienza a funcionar.
- 3 Cuando B se reduce y permanece por debajo de A por un lapso, La unidad de respaldo se detiene y vuelve al modo en pausa.



*La rotación de trabajo, el respaldo de la capacidad y la seguridad frente a los fallos de funcionamiento estarán disponibles a partir del 2 trimestre de 2021 - Modelos aplicables: Solo MJ09PC, MJ12PC, MJ18PC, MJ24PC

Amplio rango de funcionamiento

En el caso de una sala de servidores, es necesaria una refrigeración continua durante todo el año, y la unidad exterior debe permanecer estable pese a la dura y fría temperatura exterior. LG Single Split tiene un amplio rango de funcionamiento en refrigeración continua, de -15 °C hasta 48 °C.

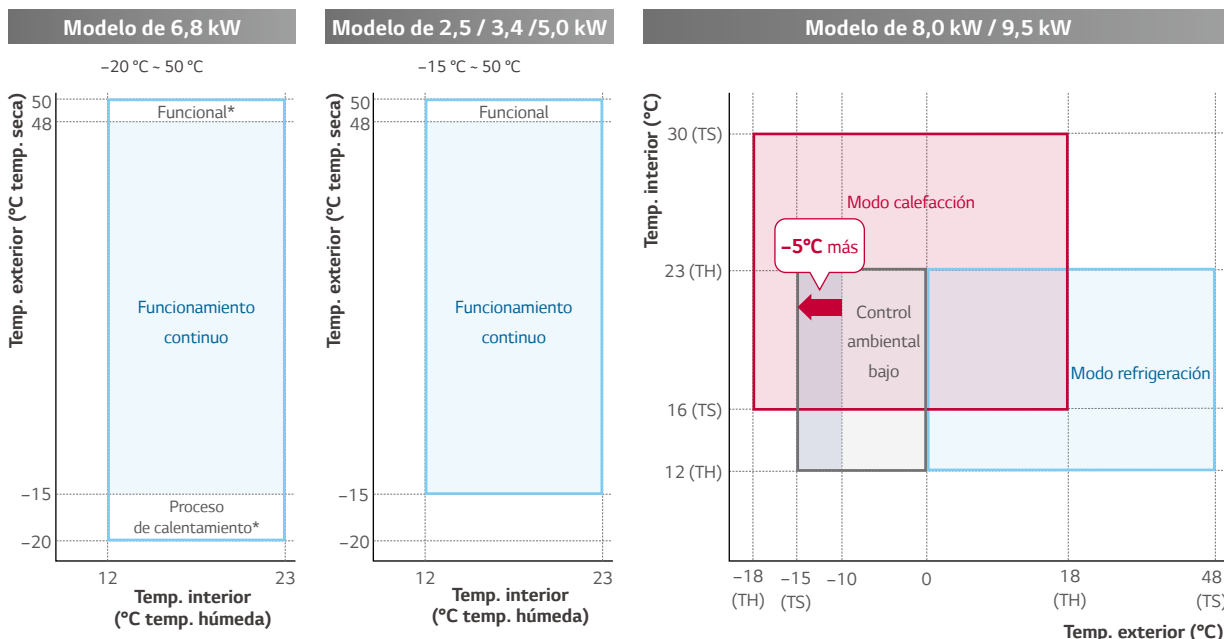

* La operación de calentamiento y los medios operativos con los que funciona la unidad de exterior para alcanzar el rango de funcionamiento continuo, sin embargo, no pueden funcionar de forma continuada, debido a lógicas de seguridad o protección.

CONFORT+ (R32)

US30F / US36F



LG participa en el programa ECP para EUROVENT.
Para ver las certificaciones:
www.eurovent-certification.com

UUC1 U40



UUD1 U30



UUD3 U30



COMBINACIÓN				30	36	36
Capacidad	Refrigeración	Mín. / Nominal / Máx.	kW	3,2 / 8,0 / 9,0	3,8 / 9,5 / 12,5	3,8 / 9,5 / 12,5
	Calefacción	Mín. / Nominal / Máx.	kW	3,6 / 9,0 / 10,0	4,3 / 10,8 / 13,4	4,3 / 10,8 / 13,4
Entrada de alimentación (conjunto)	Refrigeración	Mín. / Nominal / Máx.	kW	0,50 / 2,28 / 3,17	0,30 / 2,57 / 3,91	0,30 / 2,57 / 3,91
	Calefacción	Mín. / Nominal / Máx.	kW	0,50 / 2,5 / 3,20	0,50 / 2,77 / 3,77	0,50 / 2,77 / 3,77
Corriente circulante	Refrigeración	Nominal	A	10,1	11,4	4,1
	Calefacción	Nominal	A	11,1	12,2	4,4
EER / COP			kWh / kWh	3,51 / 3,60	3,70 / 3,90	3,70 / 3,90
SEER / SCOP			kWh / kWh	7,0 / 4,3	6,10 / 3,85	6,10 / 3,85
Carga de diseño	Refrigeración a 35 °C		kW	8	9,5	9,5
	Calefacción a -10 °C		kW	5,4	8,7	8,7
Etiqueta energética estacional	Refrigeración/calefacción		-	A++ / A+	A++ / A	A++ / A
Consumo energético anual	Refrigeración/calefacción		kWh	400 / 1.758	545 / 3.164	545 / 3.164
Tasa de deshumidificación			l/h	2,9	3,8	3,8
Nivel de presión acústica de ODU	Refrigeración/calefacción	Nominal	dB(A)	50 / 52	50 / 50	50 / 50
Nivel de potencia acústica de ODU	Refrigeración	Nominal	dB(A)	68	66	66
	Líquido		mm (in)	Ø9,52 (3/8)	Ø9,52 (3/8)	Ø9,52 (3/8)
Conexiones de tuberías	Gas		mm (in)	Ø15,88 (5/8)	Ø15,88 (5/8)	Ø15,88 (5/8)
	Método de conexión		-	Abocardada	Abocardada	Abocardada
	Refrigeración	Mín. / Máx.	°C	-20 - 50	-20 - 52	-20 - 52
Rango de funcionamiento (exterior)	Calefacción	Mín. / Máx.	°C	-20 - 18	-25 - 18	-25 - 18
	INTERIOR			US30F NRO	US36F NRO	US36F NRO
Alimentación			Ø / V / Hz	1 / 220-240 / 50	1 / 220-240 / 50	1 / 220-240 / 50
Entrada de alimentación (IDU)		H / M / L	W	47 / 42 / 36	65 / 47 / 42	65 / 47 / 42
Caudal de aire		H / M / L	m³/min	21 / 17 / 13	25 / 21 / 17	25 / 21 / 17
Dimensiones	Cuerpo	ancho × alto × profundo	mm	1.200 × 360 × 265	1.200 × 360 × 265	1.200 × 360 × 265
				Peso	Cuerpo	kg
Nivel de presión acústica	Refrigeración	H / M / L	dB(A)	46,0 / 42,0 / 38,0	51,0 / 46,0 / 42,0	51,0 / 46,0 / 42,0
Nivel de potencia acústica	Refrigeración	Máx.	dB(A)	62	65	65
Conexiones de tuberías	Drenaje	OD / ID	mm	Ø21,5 / 16,0	Ø21,5 / 16,0	Ø21,5 / 16,0
EXTERIOR				UUC1 U40	UUD1 U30	UUD3 U30
Alimentación			Ø / V / Hz	1 / 220-240 / 50	1 / 220-240 / 50	3 / 380-415 / 50
Interruptor		Mín.	A	25	40	20
Cable de alimentación (conexión a tierra incluida)			N.º × mm³	3C × 2,5	3C × 6,0	5C × 2,5
Dimensiones	Netas	ancho × alto × profundo	mm	950 × 834 × 330	950 × 1.380 × 330	950 × 1.380 × 330
Peso	Neto		kg	57,7	85	85
Compresor	Tipo		-	Twin rotary	Scroll R1	Scroll R1
	Tipo		-	R32	R32	R32
Refrigerante	GWP (potencial de calentamiento global)		-	675	675	675
	Cantidad precargada		kg	1,9	3,0	3,0
	t-CO ₂ eq		-	1,283	2,025	2,025
	Carga adicional (tras 7,5 m)		g/m	40	40	40
Ventilador	Caudal de aire	Nominal	m³/min × n.º	58 × 1	55 × 2	55 × 2
Longitud total de las tuberías		Mín. / Máx.	m	5 / 50	5 / 85	5 / 85
Desnivel	IDU - ODU	Máx.	m	30	30	30

Observación:

- Debido a nuestra política de innovaciones, algunas especificaciones pueden cambiar sin notificación.
- Los rendimientos tienen base en las condiciones siguientes (de conformidad con EN 14511)
 - Refrigeración: Temp. ambiente interior 27 °C seca / 19 °C húmeda, Temp. ambiente exterior 35 °C seca / 24 °C húmeda
 - Calefacción: Temp. ambiente interior 20 °C seca / 15 °C húmeda, Temp. ambiente exterior 7 °C seca / 6 °C húmeda
 - Los conductos interconectados tienen una extensión Confort+ y la diferencia de elevación (unidad exterior ~ interior) es de 0 m.
- Los valores del nivel acústico se han medido en la cámara de medición acústica con Confort+. Así pues, dichos valores dependen de las condiciones ambientales y, por lo normal, los valores son más altos durante el funcionamiento corriente.
- Este producto contiene gases fluorados de efecto invernadero. (R32)

CONFORT (R32)

US30F / US36F



LG participa en el programa ECP para EUROVENT.
Para ver las certificaciones:
www.eurovent-certification.com

UUB1 U20

UUC1 U40



COMBINACIÓN				30	36
Capacidad	Refrigeración	Mín. / Nominal / Máx.	kW	3,0 / 7,5 / 8,3	3,8 / 9,5 / 10,6
	Calefacción	Mín. / Nominal / Máx.	kW	3,1 / 7,7 / 8,5	4,3 / 10,8 / 11,5
Entrada de alimentación (conjunto)	Refrigeración	Mín. / Nominal / Máx.	kW	0,50 / 2,31 / 2,77	0,60 / 3,06 / 3,67
	Calefacción	Mín. / Nominal / Máx.	kW	0,40 / 2,14 / 2,78	0,60 / 3,0 / 3,72
Corriente circulante	Refrigeración	Nominal	A	10,1	13,6
	Calefacción	Nominal	A	9,3	13,3
EER / COP			kWh / kWh	3,25 / 3,60	3,10 / 3,60
SEER / SCOP			kWh / kWh	6,8 / 4,1	6,4 / 4,1
Carga de diseño	Refrigeración a 35 °C		kW	7,5	9,5
	Calefacción a -10 °C		kW	4,3	5,8
Etiqueta energética estacional	Refrigeración/calefacción		-	A++ / A+	A++ / A+
Consumo energético anual	Refrigeración/calefacción		kWh	386 / 1.468	520 / 1.980
Tasa de deshumidificación			l/h	3,0	3,5
Nivel de presión acústica de ODU	Refrigeración/calefacción	Nominal	dB(A)	50 / 54	54 / 56
Nivel de potencia acústica de ODU	Refrigeración	Nominal	dB(A)	67	70
	Líquido		mm (in)	Ø9,52 (3/8)	Ø9,52 (3/8)
Conexiones de tuberías	Gas		mm (in)	Ø15,88 (5/8)	Ø15,88 (5/8)
	Método de conexión		-	Abocardada	Abocardada
Rango de funcionamiento (exterior)	Refrigeración	Mín. / Máx.	°C	-10 - 48	-20 - 50
	Calefacción	Mín. / Máx.	°C	-15 - 18	-15 - 18
INTERIOR				US30F NRO	US36F NRO
Alimentación			Ø / V / Hz	1 / 220-240 / 50	1 / 220-240 / 50
Entrada de alimentación (IDU)		H / M / L	W	47 / 42 / 36	65 / 47 / 42
Caudal de aire		H / M / L	m³/min	21 / 17 / 13	25 / 21 / 17
Dimensiones	Cuerpo	ancho × alto × profundo	mm	1.200 × 360 × 265	1.200 × 360 × 265
Peso	Cuerpo		kg	18,3	18,3
Nivel de presión acústica	Refrigeración	H / M / L	dB(A)	46,0 / 42,0 / 38,0	51,0 / 46,0 / 42,0
Nivel de potencia acústica	Refrigeración	Máx.	dB(A)	62	65
Conexiones de tuberías	Drenaje	OD / ID	mm	Ø21,5 / 16,0	Ø21,5 / 16,0
EXTERIOR				UUB1 U20	UUC1 U40
Alimentación			Ø / V / Hz	1 / 220-240 / 50	1 / 220-240 / 50
Interruptor		Mín.	A	20	25
Cable de alimentación (conexión a tierra incluida)			N.º × mm³	3C × 2,5	3C × 2,5
Dimensiones	Netas	ancho × alto × profundo	mm	870 × 650 × 330	950 × 834 × 330
Peso	Neto		kg	44,5	57,7
Compresor	Tipo		-	Twin rotary	Twin rotary
	Tipo		-	R32	R32
Refrigerante	GWEP (potencial de calentamiento global)		-	675	675
	Cantidad precargada		kg	1,2	1,9
	t-CO ₂ eq		-	0,81	1,283
	Carga adicional (tras 7,5 m)		g/m	40	40
Ventilador	Caudal de aire	Nominal	m³/min × n.º	50 × 1	58 × 1
Longitud total de las tuberías		Mín. / Máx.	m	5 / 35	5 / 50
Desnivel	IDU - ODU	Máx.	m	30	30

Observación:

- Debido a nuestra política de innovaciones, algunas especificaciones pueden cambiar sin notificación.
- Los rendimientos tienen base en las condiciones siguientes (de conformidad con EN 14511)
 - Refrigeración: Temp. ambiente interior 27 °C seca / 19 °C húmeda, Temp. ambiente exterior 35 °C seca / 24 °C húmeda
 - Calefacción: Temp. ambiente interior 20 °C seca / 15 °C húmeda, Temp. ambiente exterior 7 °C seca / 6 °C húmeda
 - Los conductos interconectados tienen una extensión Confort+ y la diferencia de elevación (unidad exterior ~ interior) es de 0 m.
- Los valores del nivel acústico se han medido en la cámara de medición acústica con Confort+. Así pues, dichos valores dependen de las condiciones ambientales y, por lo normal, los valores son más altos durante el funcionamiento corriente.
- Este producto contiene gases fluorados de efecto invernadero. (R32)

ACCESORIOS



Caja de filtro UVnano™

La caja de filtro UVnano puede crear en la práctica un entorno de interiores más seguro, al retener y eliminar varias sustancias nocivas, como el polvo fino y los virus en forma de microgotas.



Kit de caja de filtro UVnano (filtro ePM1 incluido)
PBM13M3UA0 / PBM13M2UA0 / PBM13M1UA0

Filtro ePM1
FBM13M3UA0 / FBM13M2UA0 / FBM13M1UA0

PLATAFORMA	UNIDAD	PLATAFORMA M3	PLATAFORMA M2	PLATAFORMA M1	
NOMBRE DEL MODELO		PBM13M3UA0	PBM13M2UA0	PBM13M1UA0	
Caja de filtro de conducción UVnano	-				
Tamaño neto (ancho × alto × profundo)	mm	1.250 × 360 × 280	1.250 × 270 × 280	900 × 270 × 280	
Tamaño del paquete (ancho × alto × profundo)		1.440 × 430 × 377	1.440 × 340 × 377	1.048 × 340 × 377	
Peso neto	kg	12,7	11,6	9,1	
Filtro previo (1)	Tamaño (ancho × alto × profundo)	mm	596 × 377 × 4	596 × 247 × 4	596 × 247 × 4
	Malla	-	34 × 39	34 × 39	34 × 39
	Color	-	Negro	Negro	Negro
	Cantidad	EA	2	2	1
Filtro previo (2)	Tamaño (ancho × alto × fondo)	mm	-	-	247 × 247 × 4
	Malla	-	-	-	34 × 39
	Color	-	-	-	Negro
	Cantidad	EA	-	-	1
UVnano	Longitud de onda de UVC	nm	275	275	275
	Cantidad UVC LED	EA	8	8	8
Filtro (1)	Nombre del modelo		FBM13M3UA0	FBM13M2UA0	FBM13M1UA0
	Tamaño (ancho × alto × profundo)	mm	600 × 341 × 50,8	600 × 251 × 50,8	600 × 251 × 50,8
	Cantidad	EA	2	2	1
Filtro (2)	Grado	-	*ePM ₁ 65 %	ePM ₁ 65 %	ePM ₁ 65 %
	Tamaño (ancho × alto × profundo)	mm	-	-	250 × 251 × 50,8
	Cantidad	EA	-	-	1
	Grado	-	-	-	ePM ₁ 65 %

* Grado: ISO 16890

Módem Wi-Fi de LG

Controla los equipos mediante dispositivos conectados a internet como teléfonos inteligentes Android o iOS.



PWFMDD200

Características

- El usuario puede disfrutar en cualquier momento y desde cualquier lugar del acceso con un dispositivo con Wi-Fi mediante la aplicación ThinQ de LG.
- Esto permite al usuario acceder de forma remota a la unidad, para apagarla o encenderla antes o después de salir de casa.
- Está disponible la aplicación de control Home Appliances, exclusiva de LG (LG ThinQ).
- Funcionamiento sencillo para varias funciones.

- Encendido/apagado
- Modo de funcionamiento
- Temperatura actual/definida
- Velocidad del ventilador
- Control de la lama ¹⁾
- Reserva (En suspensión, Encendido/apagado semanal)
- Supervisión de la energía ²⁾
- Gestión de filtros
- Comprobación de errores
- Purificación del aire ³⁾



Nombre del modelo	PWFMDD200
Tamaño (ancho x alto x profundo, mm)	48 x 68 x 14
Productos interfaseables	Sistema de acondicionamiento del aire ³⁾
Tipo de conexión	Unidad de interior 1:1
Frecuencia de comunicación	2,4 GHz
Estándares inalámbricos:	IEEE 802.11b/g/n
Aplicación móvil	LG ThinQ (Android v4.1 [Jellybean] o posterior, iPhone iOS 9.0 o posterior)
Cable de extensión opcional	PWYREW000 (10 m de extensión)

Observación: 1. La funcionalidad puede ser diferente según cada modelo de IDU

2. Deben comprobarse las mejoras de diseño y contenido en la interfaz de la aplicación.

3. La aplicación se ha optimizado para su uso en teléfonos inteligentes, de manera que es posible que no funcione adecuadamente en tabletas.

1) Puede que no sea posible suministrar un mando para la lama, dependiendo del tipo de unidad de interior.

2) Para esta función son necesarios un controlador centralizado de LG y una instalación PDI.

3) Con respecto a la compatibilidad con unidades de interior, consulte en la oficina local de LG.

Visión general

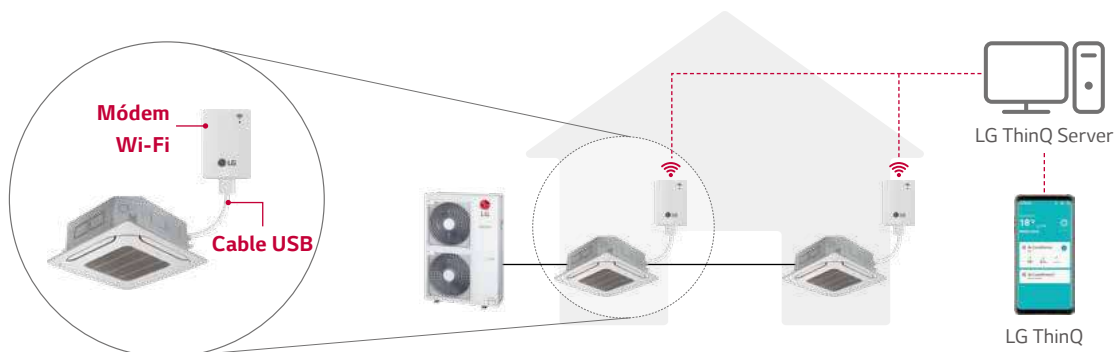

* Busque "LG ThinQ" en la tienda de Google o en App Store y descárguese la app.

* El servicio de internet debe estar disponible con conexión Wi-Fi.

Control remoto por cable estándar



Standard III
PREMTB100



Standard III
PREMTBB10



Standard II
PREMTB001



Standard II
PREMTBB01

Nombre del modelo	PREMTB100 PREMTBB10	PREMTB001 PREMTBB01
Modo de funcionamiento	Encendido/apagado, Control de velocidad del ventilador, Ajuste de la temperatura	
Cambio de modo	Refrigeración, Calefacción, Auto, Deshumidificación, Ventilador	
Oscilación automática / Control de lama	•	•
Reserva	Simple, Suspensión, Encendido/apagado, Semanal, Vacaciones	
Indicador de tiempo	•	•
Compensación de fallo eléctrico	•	•
Bloqueo para niños	•	•
LED de estado de funcionamiento	•	•
Indicador de temperatura interior	•	•
Receptor del control remoto inalámbrico	-	•
Tamaño (ancho x alto x profundo, mm)	120 x 120 x 16	120 x 121 x 16
Retroiluminación	•	•

* Consulte el LDP de cada modelo para saber qué modelos son compatibles.

Control remoto



PWLSSB21H

PI 485



PMNFP14A1

Potencia: Fase única 220 V CA 50/60 Hz

Número máx. de unidades de interior que pueden conectarse: 64 UNIDADES

Modelos de aplicación: RAC / Multi / Single / Thermo V

* Consulte el LDP de cada modelo para saber qué modelos son compatibles.

Contacto seco



PDRYCB000



PDRYCB400



PDRYCB320



PDRYCB500

Modelo	PDRYCB000	PDRYCB400	PDRYCB320	PDRYCB500
Punto de contacto	1 punto de control	2 puntos de control	8 puntos de control	Modbus RTU
Entrada de alimentación	220 V CA de la fuente de alimentación externa	5 V y 12 V CC del PCB de la unidad interior	5 y 12 V CC del PCB de la unidad interior	5 V y 12 V CC del PDB de la unidad interior
Tensión / Sin entrada de tensión	-	•	•	-
Control de encendido/apagado	•	•	•	•
Bloqueo/desbloqueo	•	•	•	•
Ajuste de la velocidad del ventilador	-	-	•	•
Apagado del termostato	-	•	•	-
Ahorro de energía	-	•	-	-
Ajuste de la temperatura	-	•	•	•
Monitorización de errores	•	•	•	•
Monitorización del funcionamiento	•	•	•	•

* Consulte el LDP de cada modelo para saber qué modelos son compatibles.

OTRAS GAMAS

CONDUCTOS DE GRAN CAPACIDAD / SYNCHRO





CONDUCTOS DE GRAN CAPACIDAD					SYNCHRO				
kBTU/h	kW	Conducto oculto en el techo (carga estática alta)	ODU		Cassette montado en el techo	Conductos		ODU	
			1Ø	3Ø		Media presión	Baja silueta	1Ø	3Ø
12	3,4				 CT12F NR0	 CL12 F50			
18	5				 CT18F NR0	 CM24F N10		 UUD1 U30	 UUD3 U30
24	6,8				 CT24F NR0	 CM24F N10			
30	8				 CT30F NR0	 CM30F N10			
70	20,0	 UB70 N94		 UU70W U34					
85	25,0	 UB85 N94		 UU85W U74					

CONDUCTOS DE GRAN CAPACIDAD

ALTA PRESIÓN ESTÁTICA

- UB70 / UB85



LG participa en el programa ECP para EUROVENT.
Para ver las certificaciones:
www.eurovent-certification.com

UU70W

UU85W



INTERIOR				UB70 N94	UB85 N94
Capacidad	Refrigeración	Mín. / Nom. / Máx.	kW	7,6 / 19,0 / 20,9	9,2 / 23,0 / 25,3
	Calefacción	Mín. / Nom. / Máx.	kW	9,0 / 22,4 / 24,6	10,8 / 27,0 / 29,7
Capacidad en baja temperatura	Calefacción -7 °C	Máx.	kW	18,0	24,0
Entrada de alimentación (conjunto)	Refrigeración	Nom.	kW	6,69	8,19
	Calefacción	Nom.	kW	6,4	8,31
Alimentación de entrada (interior)		Mín. / Máx. (ESP nom.)	W	550 / 760	610 / 920
Corriente circulante	Refrigeración/ calefacción	Nom.	A	11,5 / 10,7	13,5 / 13,6
Alimentación			Ø / V / Hz	1 / 220-240 / 50	1 / 220-240 / 50
EER				2,84	2,81
COP				3,50	3,25
SEER				4,90	4,80
SCOP				3,53	3,51
Carga de diseño (a -10 °C)			kW	13,4	18,5
Etiqueta energética estacional	Refrigeración/calefacción			-	-
Consumo energético anual	Refrigeración/calefacción		kWh	-	-
Conexiones de tuberías	Líquido		mm (in)	Ø9,52 (3/8)	Ø12,7 (1/2)
	Gas		mm (in)	Ø25,4 (1/1)	Ø22,2 (7/8)
	Drenaje	OD / ID	mm	32 / 25	32 / 25
Caudal de aire		Alta / Media / Baja	m³/min	70,0 / 65,0 / 60,0	80,0 / 72,0 / 64,0
Presión sonora	Refrigeración	Alta / Media / Baja	dB(A)	43 / 41 / 40	43 / 41 / 40
Potencia sonora	Refrigeración	Máx.	dB(A)	73	75
Tasa de deshumidificación			l/h	1,81 (4,2)	5,14 (11,9)
Dimensiones	Cuerpo	ancho × alto × profundo	mm	1.563 × 460 × 688	1.563 × 460 × 688
Peso neto	Cuerpo		kg	90,0	90,0
Presión estática externa		Mín. / Máx.	mmAq (Pa)	6 / 25 (60 / 250)	6 / 25 (60 / 250)
EXTERIOR				UU70W U34	UU85W U74
Compresor	Tipo			Scroll	Scroll
Caudal de aire		Nom.	m³/min	110	190
Presión sonora	Refrigeración	Nom.	dB(A)	55	59
	Calefacción	Nom.	dB(A)	58	60
Potencia sonora	Refrigeración	Máx.	dB(A)	75	75
Dimensiones	ancho × alto × profundo		mm	950 × 1.380 × 330	1.090 × 1.625 × 380
Peso neto			kg	110	144,0
Refrigerante	Tipo			R410A	R410A
	Carga		g	5.200	5.500
	Carga adicional		g/m	70	70
	GWP			2087,5	2087,5
	TCO2eq			10,9	11,5
Rango de funcionamiento (exterior)	Refrigeración	Mín. / Máx.	°C seca	-20 / 48	-20 / 48
	Calefacción	Mín. / Máx.	°C húmeda	-18 / 18	-18 / 18
Alimentación			Ø / V / Hz	3 / 380-415 / 50	3 / 380-415 / 50
Cable de fuente de alimentación			N.º × mm²	5C × 2,5	5C × 2,5
Cable de transmisión			N.º × mm²	4C × 1,0	4C × 1,0
Interruptor			A	30	30
Longitud total de las tuberías		Mín. / Máx.	m	5 / 75	5 / 75
Desnivel	IDU - ODU	Máx.	m	30	30
Conexión de la conducción	Líquido		mm (in)	Ø9,53 (3/8)	Ø12,7 (1,2)
	Gas		mm (in)	Ø25,4 (1/1)	Ø22,2 (7/8)

Observación:

- Debido a nuestra política de innovaciones, algunas especificaciones pueden cambiar sin notificación.
- Los rendimientos tienen base en las condiciones siguientes (de conformidad con EN 14511)
 - Refrigeración: Temp. ambiente interior 27 °C seca / 19 °C húmeda, Temp. ambiente exterior 35 °C seca / 24 °C húmeda
 - Calefacción: Temp. ambiente interior 20 °C seca / 15 °C húmeda, Temp. ambiente exterior 7 °C seca / 6 °C húmeda
 - Los conductos interconectados tienen una extensión Confort+ y la diferencia de elevación (unidad exterior ~ interior) es de 0 m.
- Los valores del nivel acústico se han medido en la cámara de medición acústica con Confort+. Por lo tanto, estos valores dependen de las condiciones ambientales y por lo normal son más altos en el funcionamiento real.
- Este producto contiene gases fluorados de efecto invernadero. (R410A)

Función de Synchro

Se pueden combinar un máximo de 4 unidades interiores mediante el uso de un kit de derivación y el uso de un único mando. Puede emplearse fácilmente en varios entornos donde se necesitan varias unidades interiores.

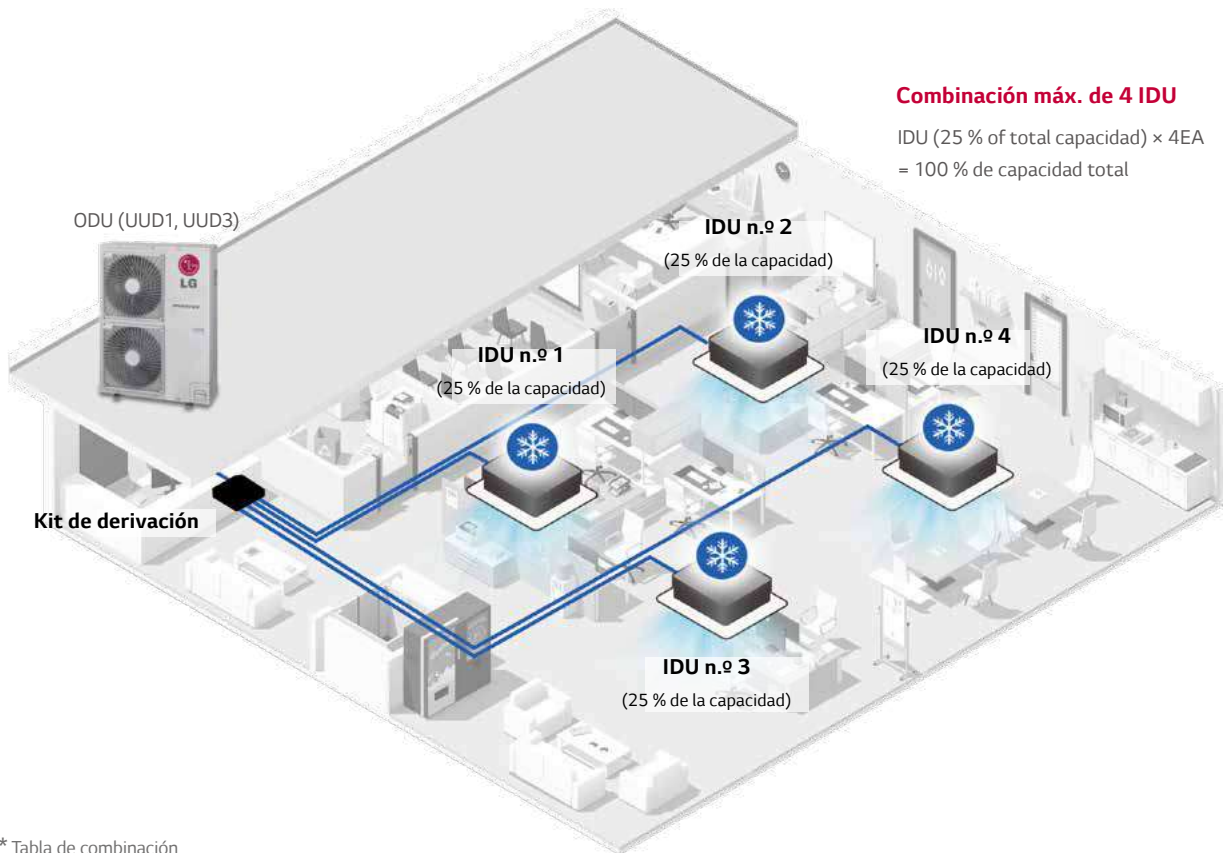

* Tabla de combinación

2	3	4
PMUB11A	PMUB11A	PMUB111A

Modelo	Dúo		Trío		Cuarteto	
	Cassette	Conducto	Cassette	Conducto	Cassette	conducto
UUD1, UUD3	CT18F x 2EA	CM18F x 2EA	CT12F x 3EA	CL12F x 3EA	CT12F x 4EA	CL12F x 4EA
	CT24F x 2EA	CM24F x 2EA	CT18F x 3EA	CM18F x 3EA	-	-
	UT30F x 2EA	UM30F x 2EA	-	-	-	-
Kit de derivación	PMUB11A		PMUB11A		PMUB111A	
Interruptor DIP						

Nota

- Unidades de interior posibles Serie Single CAC de unidades de interior
 - El contacto seco, control de zona y cambio automático no están disponibles con la conexión con SYNCHRO.
 - Al usar la operación con SYNCHRO
 - No requiere de mando a distancia inalámbrico.
 - Solo hace falta un control remoto por cable para las unidades de interior.
 - Algunos controles centrales y algunas funciones del controlador central pueden no estar disponibles durante el funcionamiento de SYNCHRO.
- Para el funcionamiento de los modelos SYNCHRO hacen falta kits de derivación.

Conexión con AHU

El Single Split puede conectarse a AHU con el kit de comunicación.

COMPLICADO

SIMPLE

Simple y con requisitos mínimos de espacio
 Instalación fácil
 Bajo coste de mantenimiento

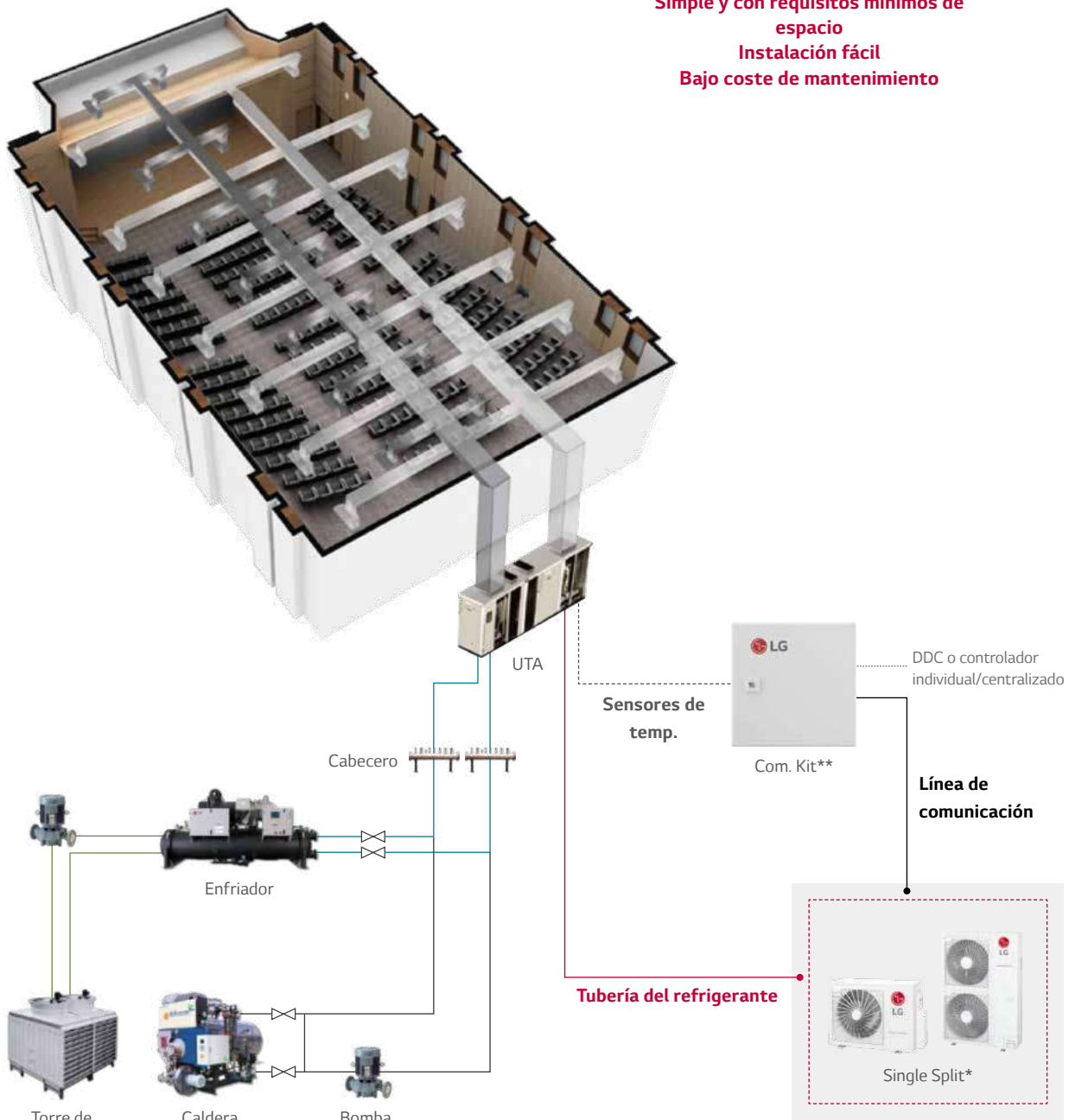

Trabajo complicado de montaje de tuberías

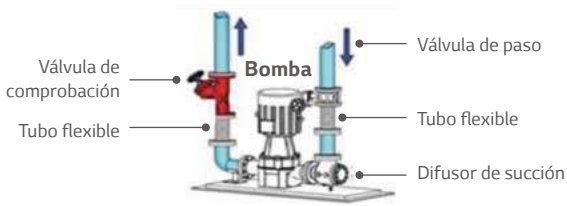

* El modelo individual puede aplicarse solo a UUB1, UUC1, UUD1, UUD3

** Nombre de modelo del kit de comunicación

- RA control de temperatura del aire: PAHCMR000
- Control de temperatura del aire SA: PAHCMS000

SYNCHRO (R32)

UUD1/ UUD3



LG participa en el programa ECP para EUROVENT. Para ver las certificaciones: www.eurovent-certification.com



UUD1.U30



UUD3.U30

Unidades exteriores

UNIDAD EXTERIOR		UUD1	UUD3
Capacidad	Frío (kW)	9,5 - 14,6	9,5 - 14,7
	Calor (kW)	10,8	13,5
Presión sonora	Frío (dBA)	50	50
	Calor (dBA)	52	52
Caudal de aire (ancho × alto × profundo) (m³/min)		55 × 2	55 × 2
Dimensiones (ancho × alto × profundo) (mm)		950 × 1.380 × 330	950 × 1.380 × 330
Peso (kg)		85	85
Refrigerante (R32)	Precarga (kg)	3	3
	T-CO ₂	2.205	2.205
	Refrigerante adicional (g/m)	40	40
Rango de operación	Frío (máx. / mín.) (°C frío)	52 / -20	52 / -20
	Calor (máx. / mín.) (°C temp. húmeda)	18 / -25	18 / -25
Conexiones frigoríficas	Líquido (mm/in)	Ø 9,52 (3/8)	Ø 9,52 (3/8)
	Gas (mm/in)	Ø 15,88 (5/8)	Ø 15,88 (5/8)

Nota: la unidad UUD1 es monofásica. La unidad UUD3 es trifásica.

Trabajo de las unidades Synchro

Se debe instalar la junta de manera que la longitud de tubería y las diferencias de altura no excedan las siguientes especificaciones:

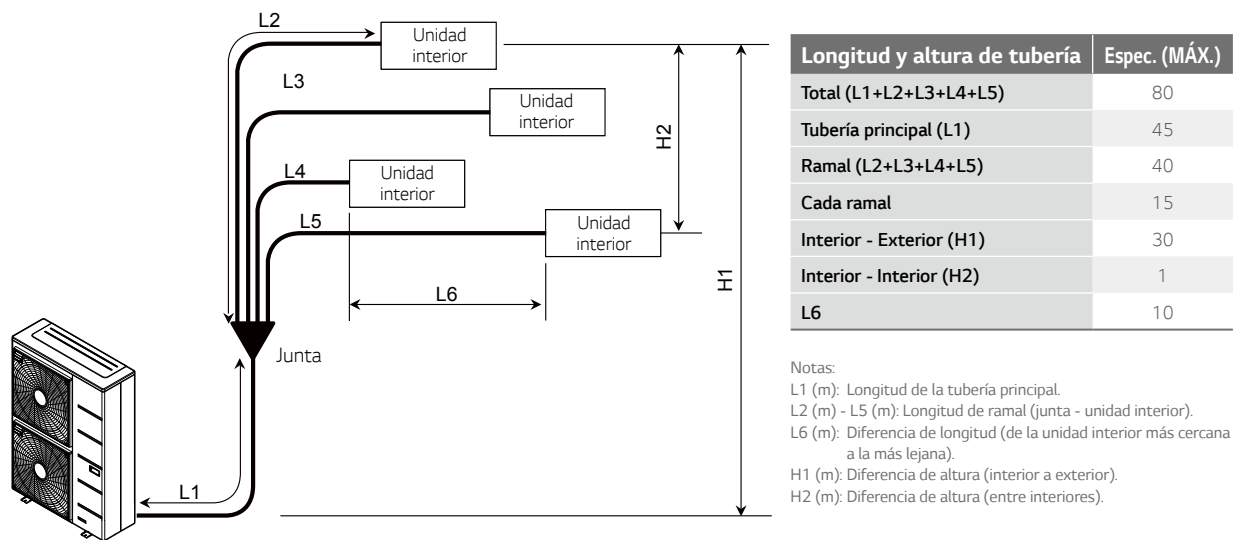

Notas:

- L1 (m): Longitud de la tubería principal.
- L2 (m) - L5 (m): Longitud de ramal (junta - unidad interior).
- L6 (m): Diferencia de longitud (de la unidad interior más cercana a la más lejana).
- H1 (m): Diferencia de altura (interior a exterior).
- H2 (m): Diferencia de altura (entre interiores).

Notas:

- Las capacidades están basadas en las siguientes condiciones: (* modelos trifásicos.)

Refrigeración:

Temperatura interior: 27 °C BS / 19 °C BH.
Temperatura exterior: 35 °C BS / 24 °C BH.
Longitud de líneas de interconexión: 7,5 m.
Diferencia de nivel cero.

Calefacción:

Temperatura interior: 20 °C BS / 15 °C BH.
Temperatura exterior: 7 °C BS / 6 °C BH.
Longitud de líneas de interconexión: 7,5 m.
Diferencia de nivel cero.

- Las capacidades son nominales. Medición según la normativa EN14511.
- Debido a nuestra política de continua mejora tecnológica, ciertas especificaciones pueden variar sin previo aviso.
- El cálculo de la acometida eléctrica debe realizarse con el valor de intensidad de corriente MFA (fusible de máximo amperaje) que aparece en el manual técnico del producto.
- El producto contiene gases fluorados de efecto invernadero (R32).
- PCA del refrigerante R32: 675.
- La presión sonora está medida en condiciones estándar en una cámara anecoica según la norma estándar ISO 3745.

SYNCHRO (R32)

CT12F / CT18F / CT24F / UT30F



LG participa en el programa ECP para EUROVENT. Para ver las certificaciones: www.eurovent-certification.com

Unidades interiores

UNIDAD INTERIOR		CT12F.NR0	CT18F.NQ0	CT24F.NB0	UT30F.NB0
Presión sonora	Frío (H/M/L) (dBA)	38 / 35 / 32	41 / 39 / 37	38 / 36 / 34	40,0 / 37,0 / 35,0
Caudal de aire (H/M/L) (m³/min)		9,5 / 8 / 7	13 / 12 / 11	17 / 15 / 13	19 / 17 / 15,5
Dimensiones (ancho × alto × profundo) (mm)		570 × 214 × 570	570 × 256 × 570	840 × 204 × 840	840 × 204 × 840
Peso IDU (kg)		12,4	13,9	21,1	21,1
Panel		PT-QAGW0	PT-QAGW0	PT-AAGW0* Dual Vane	PT-AAGW0* Dual Vane
Dimensiones (ancho × alto × profundo) (mm)		620 × 35 × 620	620 × 35 × 620	950 × 35 × 950	950 × 35 × 950
Panel (kg)		2,85	2,85	7,1	7,1
Conexiones frigoríficas	Líquido (mm/in)	Ø 6,35 (1/4)	Ø 6,35 (1/4)	Ø 9,52 (3/8)	Ø 9,52 (3/8)
	Gas (mm/in)	Ø 9,52 (3/8)	Ø 12,7 (1/2)	Ø 15,88 (5/8)	Ø 15,88 (5/8)

Nota: el precio incluye la unidad interior + panel + un mando PREMTB001.

* Panel PT-AFGW0 con carácter opcional. (Ver tabla de accesorios).

CONDUCTOS SYNCHRO (R32)

CM18F / CM24F / UM30F



LG participa en el programa ECP para EUROVENT. Para ver las certificaciones: www.eurovent-certification.com

UNIDAD INTERIOR		CM18F.N10	CM24F.N10	UM30F.N10
Presión sonora	Frío (H/M/L) (dBA)	34 / 32 / 30	35 / 34 / 32	37 / 35 / 34
Dimensiones (ancho × alto × profundo) (mm)		900 × 270 × 700	900 × 270 × 700	900 × 270 × 700
Presión estática (estándar/máxima) (Pa)		20/147	25/147	25/147
Caudal de aire (H/M/L) (m³/min)		16,5 / 14,5 / 13,0	18,0 / 16,5 / 14,5	22,0 / 20,0 / 18,0
Peso IDU (kg)		24,6	24,6	26,2
Conexiones frigoríficas	Líquido (mm/in)	Ø 6,35 (1/4)	Ø 9,52 (3/8)	Ø 9,52 (3/8)
	Gas (mm/in)	Ø 12,7 (1/2)	Ø 15,88 (5/8)	Ø 15,88 (5/8)

Nota: el precio incluye la unidad interior + mando PREMTB001.

SYNCHRO (R32)

CL12



LG participa en el programa ECP para EUROVENT. Para ver las certificaciones: www.eurovent-certification.com

UNIDAD INTERIOR		CL12.F50
Presión sonora	Frío (H/M/L) (dBA)	35 / 30 / 27
Dimensiones (ancho × alto × profundo) (mm)		900 × 190 × 460
Presión estática (estándar/máxima) (Pa)		0/49
Caudal de aire (H/M/L) (m ³ /min)		11,5 / 9,5 / 8,0
Peso IDU (kg)		18
Conexiones frigoríficas	Líquido (mm/in)	Ø 6,35 (1/4)
	Gas (mm/in)	Ø 9,52 (3/8)

Nota: el precio incluye la unidad interior + mando PREMTB001.

GAMA

INDUSTRIAL

MULTI V

UNIDADES INTERIORES

HIDROKIT

ENFRIADORAS





MULTI V

MULTI V 5 / MULTI V S / MULTI V M / MULTI V WATER 5





NUEVA INNOVACIÓN PARA 2022

MULTI V™ Ne

ULTIMATE EFFICIENCY • R32 • AIR PURIFYING • MATCHING



**Multi V,
Recognized for
its technology
and Innovativeness**

LG Electronics won the Air-Conditioning, Heating and Refrigeration Institute (AHRI) Performance Award for three straight years (2017-2019)
*Passed AHRI performance evaluations for 73 models in main product groups, including
*Integrated A/C *Large-capacity System A/C *Mid-to Small-capacity System A/C

MULTI V™ S



Eco-conscious refrigerant with the future in mind

New line-up applying the industry-first mini VRF with R32 refrigerant to MULTI V S.

- Air cooled VRF Heat pump
- 12.1 - 15.5kW (Cooling capacity based)
- Both 1Ø, 220 - 240V, 50Hz and 3Ø, 380 - 415V, 50Hz
- Side discharge outdoor unit



LG participates in the ECP programme for EUROVENT VRF program. Check ongoing validity of certification : www.eurovent-certification.com

NEWS

ING DESIGN



Air Cleaning Function for the good air quality

LG System Air Conditioners provide air purification suited for the fine IAQ, and even global brands like Starbucks choose it for their needs. 5-Steps Air Purifying Process Removes Invisibility

New Innovation Novel Design





EFICIENCIA ABSOLUTA

Máximo ahorro de energía con Dual Sensing Control.



Humedad Temperatura

VIDA ÚTIL MÁS LARGA

El intercambiador de calor exclusivo Black Fin está diseñado para funcionar incluso en ambientes corrosivos.

Protección verificada



* Verificación de la ejecución de la resistencia a la corrosión
- Método de ensayo B según la norma ISO 21207
- ASTM B117 / ISO 9227 (10.000 horas)

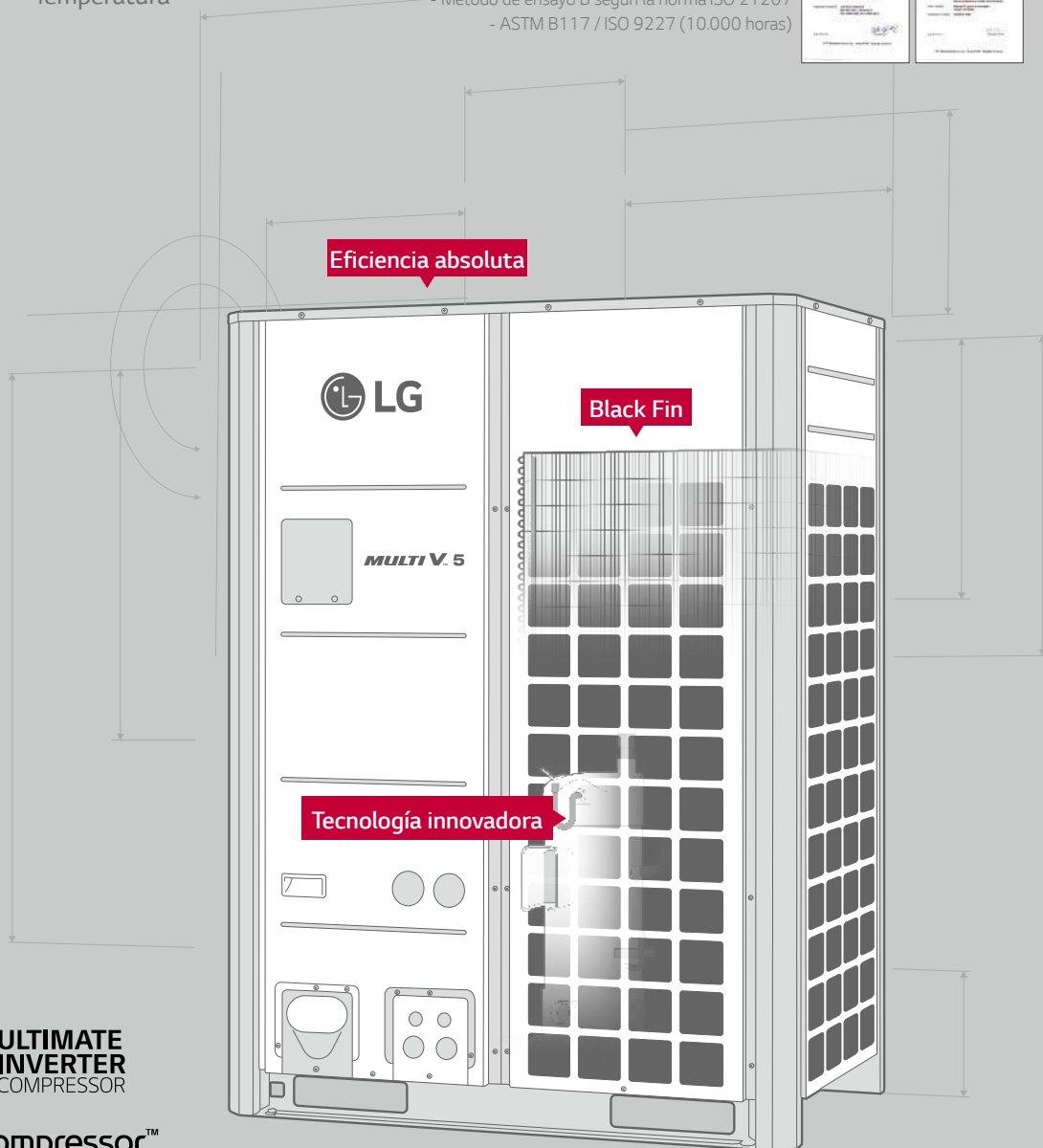

R1 Compressor™

TECNOLOGÍAS INNOVADORAS

- Compresor Inverter
- MULTI V 5
- Revolucionario compresor Scroll R1
- MULTI V S R32, MULTI V M

FLEXIBILIDAD EN EL DISEÑO

Instalación flexible con unidad exterior de gran capacidad. MULTI V 5 facilita un cómodo cambio de tipo para ajustarse al objeto de cualquier edificio. MULTI V S ofrece un diseño versátil, que admite unas ubicaciones flexibles de la tubería.



APLICACIÓN R32

Nueva gama en la que se emplea el primer mini-VRF de la industria con refrigerante R32 para la MULTI V S.

FIABILIDAD DE MARCA

El hecho de que tengamos plantas de producción en todo el mundo facilita un servicio al cliente de primera categoría.

VARIADA GAMA DE PRODUCTOS

Solución integrada y optimizada para distintos entornos de negocios, con agua caliente, AHU, BMS y EMS.



CONTROLES INTELIGENTES

MULTI V responde a distintos entornos edificados, con un control de IA con base en ThinQ y soluciones de control individual/central integradas.

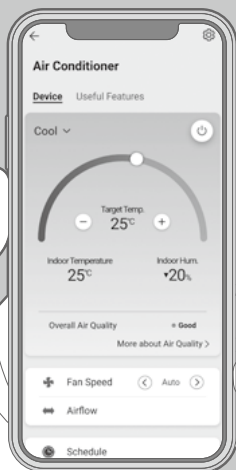

HERRAMIENTAS Y SOPORTE DE INGENIERÍA

Desde la planificación hasta la puesta en marcha y el mantenimiento y, en su caso, el desmantelamiento, un proyecto arquitectónico pasa por una diversidad de etapas desde el inicio hasta el final del ciclo de vida. A lo largo de todas esas etapas, se recurre a varias herramientas de ingeniería para resolver los distintos problemas que tienen lugar en cada una de ellas, con la solución más óptima posible. Dado el uso de dichas herramientas, los edificios se diseñan, se construyen, se supervisan y se mantienen efectivamente lo largo de su ciclo de vida.

La unidad de aire acondicionado para negocios de LG Electronics está destinada a proporcionar el mejor soporte de ingeniería de climatización y ofrece varias herramientas y soluciones de ingeniería orientadas a la climatización, durante todo el ciclo de vida de un edificio, relacionadas con tres categorías diferentes. Entre ellas, se ha desarrollado la serie LATS* Program, para ofrecer la mejor herramienta para los sistemas de climatización de LG, con el objeto de proporcionar a nuestros clientes una solución que les permita elegir el modelo o realizar estimaciones energéticas, entre otros, de forma más rápida, fácil y precisa.

* LATS: Solución técnica de aire acondicionado de LG



I

**Estimación energética
y creación de modelos
energéticos**



II

**Selección y diseño
de modelos**

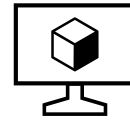

III

**Simulación
del entorno
de instalación**

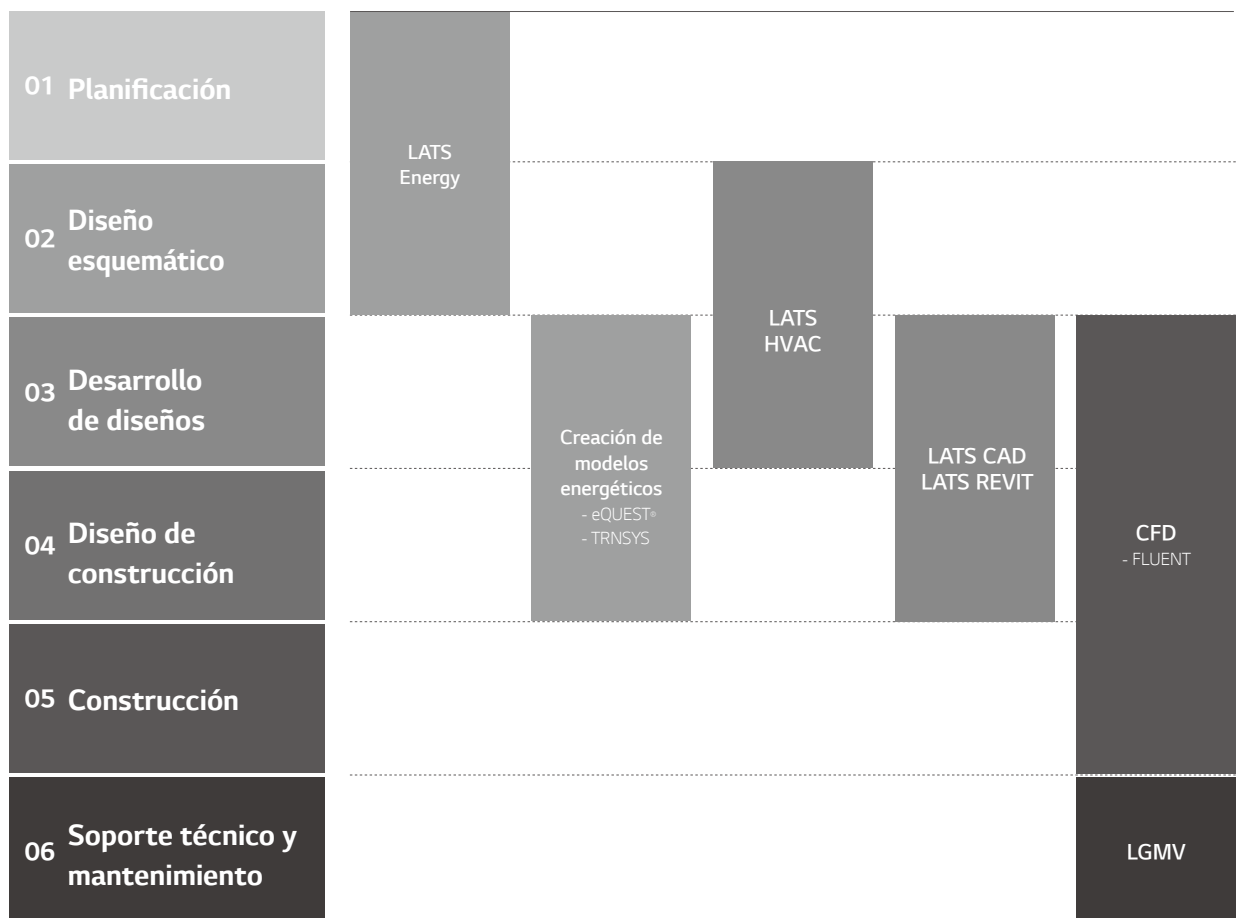

01 Proyectos de estimación energética

LATS Energy

LATS Energy es un programa desarrollado por LG para hacer estimaciones del consumo energético y analizar el coste del ciclo de vida de los sistemas comerciales de aire acondicionado de LG en las primeras fases del proyecto.



02 Creación de modelos energéticos

eQuest, EnergyPro, Trace700 y más

Se trata de programas comerciales certificados para evaluar la eficiencia de un sistema de climatización y los ahorros anuales en energía en virtud de los estándares o certificados para edificios, como LEED. LG HQ admite esos programas en las fases de desarrollo del diseño y diseño de la construcción del proyecto, en las que el diseño general ya está terminado.

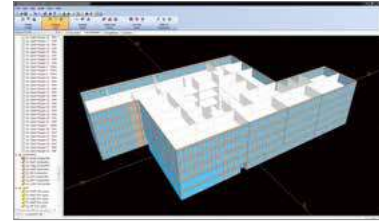

03 Selección de modelos

LATS HVAC

LATS HVAC es un programa de selección de modelos que selecciona de forma rápida y precisa el sistema de aire acondicionado comercial de LG más apropiado para cada diseño. Además de la elección de modelo, es posible estimar más rápidamente el diámetro de la tubería del refrigerante y el refrigerante adicional, además de la impresión automática de informes.

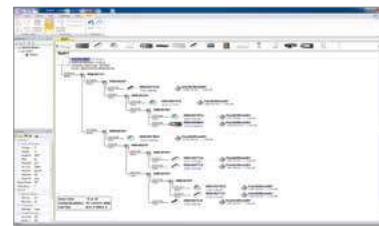

04 Diseño

LATS CAD

LATS CAD permite un diseño de 2D más rápido y preciso de los sistemas de aire acondicionado comerciales de LG. También presenta unos módulos para la preparación del presupuesto y la revisión de la instalación, lo que minimiza los problemas inherentes a la instalación y la puesta en marcha.

* Se requiere el programa AutoCAD.



LATS REVIT

LATS REVIT permite a los usuarios de BIM contar con un atractivo diseño en 3D de los sistemas de aire acondicionado comerciales de LG con cálculos del refrigerante incorporados y funciones de eficiencia.

* Se requiere el programa AutoCAD Revit.



05 Simulación del entorno

Análisis CFD

Se aplica un análisis CFD en áreas de estimación: flujo de aire en el interior y distribución de la temperatura durante el funcionamiento de los productos VRF, distribución del flujo de aire exterior y nivel de ruido. Mediante la ejecución de una simulación antes de la construcción, los ingenieros estiman posibles problemas y encuentran soluciones óptimas para malos funcionamientos que puedan tener lugar después de la construcción.

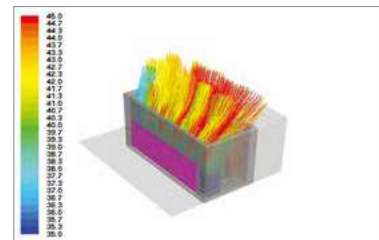

06 Soporte técnico y mantenimiento

LGMV

LGMV permite la monitorización del ciclo de la MULTI V en tiempo real. Durante el arranque, LGMV puede comprobar que se da un funcionamiento normal, así como solucionar cualquier error. También es útil para encontrar la causa de los errores y resolverlos más rápido.



UNIDADES EXTERIORES

MULTI V™ 5

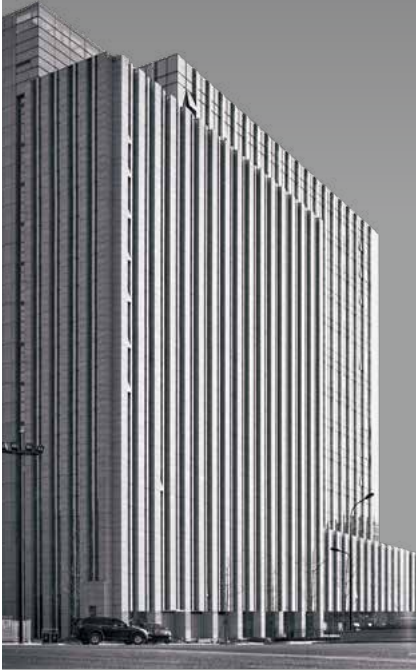

8 - 12 HP
380 V, 3Ø



14 - 20 HP
380 V, 3Ø



22 - 40 HP
380 V, 3Ø



42 - 60 HP
380 V, 3Ø



62 - 80 HP
380 V, 3Ø



MULTI V™ M



5 HP
220 V, 1Ø
380 V, 3Ø



UNIDADES EXTERIORES

MULTI VTM S



4 HP
220 V, 1Ø



5 - 6 HP
220 V, 1Ø

4 - 8 HP
380 V, 3Ø



10 - 12 HP
380 V, 3Ø



6 HP
220 V, 1Ø

Recuperación del calor



4 - 6 HP
220 V, 1Ø
380 V, 3Ø



MULTI VTM WATER 5



8 - 20 HP
380V, 3Ø



















22 - 40 HP
380V, 3Ø



42 - 60 HP
380V, 3Ø



UNIDADES EXTERIORES

Características	Aspecto	4	5	6	8	10	12	14
<p>MULTI V™ 5</p> <ul style="list-style-type: none"> Dual Sensing Control Unidad exterior de gran capacidad (hasta 20 HP) Calefacción continuada Intercambiador de calor Black Fin Bomba de calor / recuperación del calor Instalación flexible (Unidad de recuperación del calor y gran capacidad) Edificios de control individual con amplios espacios  <p>Centro comercial Centro de estudios Aeropuerto</p>					●	●	●	
								●
								
								
								
<p>MULTI V™ S</p> <ul style="list-style-type: none"> Ahorro de espacio Diseño flexible Fino, ligero, amplio rango (4-12 HP) Gran número de unidades de interior conectables (hasta 20 unidades) Edificios medianos y pequeños  <p>Apartamento Casa y casa de campo</p>		○						
		●	○	○	●	●	●	
	 <p>RECUPERACIÓN DEL CALOR</p>			○				
		○	○	○				
<p>MULTI V™ M</p> <ul style="list-style-type: none"> Gran flexibilidad en la instalación Varias combinaciones de unidades de interior y largas distancias entre módulos Comercio minorista  <p>Oficina Cafetería Restaurante</p>			●					
<p>MULTI V™ WATER 5</p> <p>BOMBA DE CALOR / RECUPERACIÓN DEL CALOR</p> <ul style="list-style-type: none"> Sistemas de alta eficiencia Instalación interior Funcionamiento con bajos niveles sonoros (sin ventilador) Refrigeración y calefacción simultáneas Edificios de control individual, Edificios grandes  <p>Centro de salud Resort</p>					●	●	●	●
								
								

	16	18	20	22	24	26	28	30	32	34	36	38	40	42	44	46	48	50	52	54	56	58	60	62	64	66	68	70	72	74	76	78	80				
	●	●	●																																		
				●	●	●	●	●	●	●	●	●	●																								
														●	●	●	●	●	●	●	●	●	●	●													
																									●	●	●	●	●	●	●	●	●	●	●	●	
	●	●	●																																		
				●	●	●	●	●	●	●	●	●	●																								
														●	●	●	●	●	●	●	●	●	●	●													

MULTI V™ 5

Aspectos destacados

- Bomba de calor VRF (sistema de refrigeración variable) y recuperación de calor
- 22,4 kW ~ 268,8 kW (según la capacidad de refrigeración)
- 3Ø, 380 ~ 415 V, 50 Hz
- Unidad de exterior con descarga en la parte superior
- Capacidad para funcionar como bomba de calor o como sistema de recuperación del calor

			
Ahorro de energía	Fiabilidad	Bajo nivel sonoro	Rendimiento avanzado

¿Cómo funciona?

	
Dual Sensing	Descongelación parcial

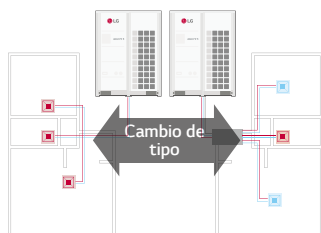

Intercambiable entre la bomba de calor y la recuperación de calor



MULTI V 5

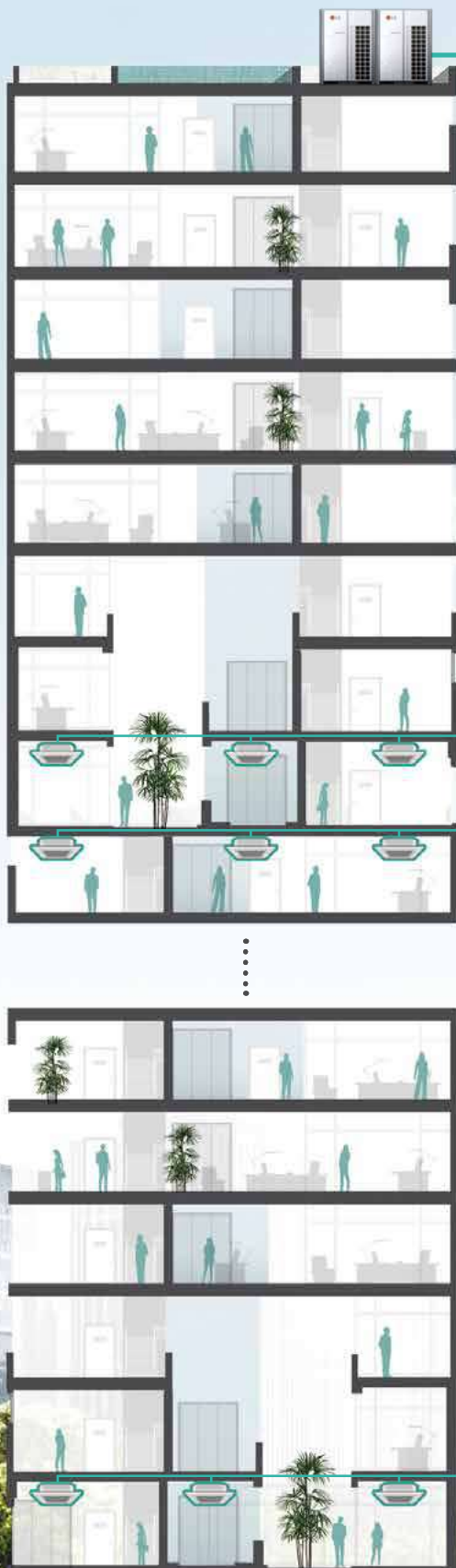

225 m
Mayor extensión
de las tuberías

110 m
Diferencia de altura
entre ODU - IDU

1.000 m
Longitud total
de las tuberías

40 m
Diferencia de altura
entre IDU - IDU

Smart Load Control (SLC) de Dual Sensing

Ahorro de energía mejorado y comodidad en interiores incrementada

Las cargas de refrigeración varían de acuerdo tanto con la temperatura como con la humedad. Con el control inteligente de carga Dual Sensing, la cantidad apropiada de trabajo que se puede emplear para satisfacer la carga no solo depende de la temperatura actual, sino también de la humedad. Como resultado, cuando la humedad es más baja, se requiere menos trabajo a igual temperatura. Esto influye en la decisión del procesador principal del sistema de VRF sobre dónde establecer los valores objetivo deseados de alta presión o baja presión del sistema.

Smart Load Control hace el seguimiento de dos entradas

- 1) Temperatura de bulbo seco en ambiente exterior
- 2) Humedad relativa

¿Cuáles son los beneficios?

Ahorro de energía mejorado

Modo Refrigeración

Aumentando la baja presión objetivo durante el funcionamiento con menor demanda de la refrigeración.

Modo Calefacción

Al reducir la alta presión objetivo durante el funcionamiento con menor demanda de la calefacción.

Mayor confort en interiores

Esta función permite que MULTI V 5 se mantenga en funcionamiento en modo de refrigeración suave y en torno a la temperatura establecida, gracias al ajuste de la velocidad del compresor al detectar tanto la temperatura como la humedad.

Carga de refrigeración de acuerdo con los cambios de temperatura

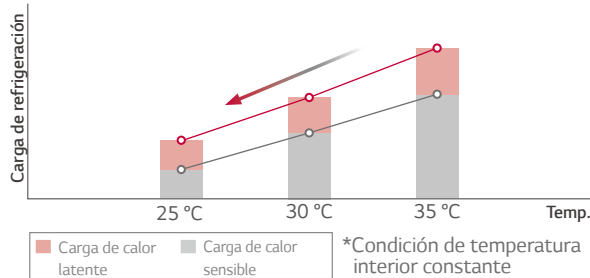

Carga de refrigeración de acuerdo con los cambios de humedad

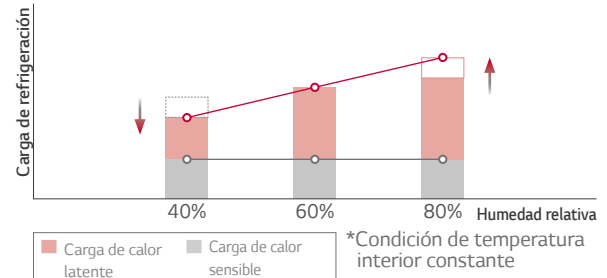

Para una temperatura más baja, son necesarios una carga y una capacidad inferiores

Capacidad de refrigeración realmente requerida

Para una carga y una capacidad inferiores hace falta una temperatura de evaporación más alta

Temperatura de evaporación

Una mayor evaporación resulta en una mayor eficiencia

Eficiencia

Ahorro de energía con el control Dual Sensing

Temperatura y humedad

Consumo de energía en la estación de refrigeración

El control Dual Sensing SLC puede ahorrar hasta el 6 % más de energía en comparación con el SLC. Así pues, el control Dual Sensing es más eficiente que el SLC.

Eficiencia de refrigeración

- MULTI V 5 SLC
- MULTI V 5 Dual Sensing SLC

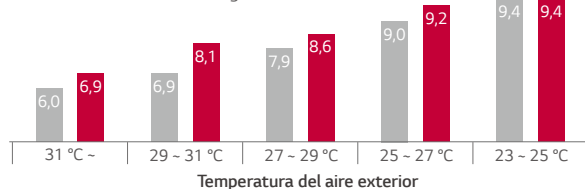

* Esta simulación energética la ha llevado a cabo internamente LG a partir del modelo 16 HP.

Consumo de potencia en la estación de refrigeración

Entrada de potencia anual (kWh) - ODU

Temperatura ambiente exterior	MV4 (fijado)	MV5 SLC	MV5 Dual SLC
31 ~	17	15	13
29 ~ 31	91	73	62
27 ~ 29	183	136	124
25 ~ 27	243	170	165
23 ~ 25	155	110	109
Total	690 (137%)	503 (100%)	474 (94%)

6 % más de ahorro de energía en comparación con el SLC

Refrigeración confortable

Comodidad interior incrementada y eficiencia de funcionamiento mejorada

El algoritmo de control de MULTI V 5 monitoriza la temperatura del aire exterior y las condiciones de humedad. Cuando los cambios en las condiciones climáticas empeoran y existe un potencial elevado de que la carga de la unidad interior se mantenga estable o aumente, la refrigeración confortable retrasa o suspende el recalentamiento objetivo a medida que la temperatura de la estancia se acerca al punto de ajuste. Cuando los cambios en las condiciones climáticas son favorables para incrementar el recalentamiento objetivo, el recalentamiento objetivo se modera.

¿Cuáles son los beneficios?

Con la refrigeración confortable encendida, la temperatura del aire de descarga se mantiene bajo control. Cuando el control de la IDU reduce la velocidad del ventilador, el potencial del aire frío que llega hasta las personas que se encuentran bajo el cassette de la IDU o los registros de aire de suministro se reducen.

Eficiencia de funcionamiento mejorada

El incremento del recalentamiento reduce el volumen de refrigerante que pasa por la bobina.



* Montaje de la unidad de interior disponible con control remoto Standard III

Prevención de corrientes frías y repetición de encendido/apagado Comodidad en interiores mejorada

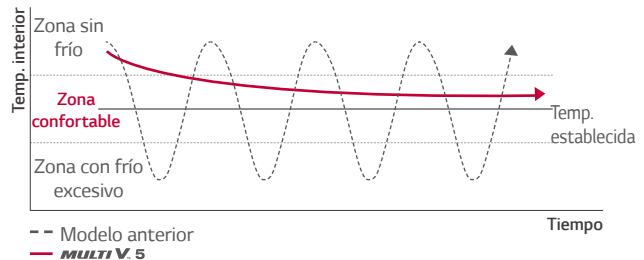

Desescarche inteligente

Horas de funcionamiento de la calefacción incrementadas

MULTI V ha venido a proporcionar un algoritmo inteligente y una serie de ajustes de desescarche basados en la temperatura ambiente del exterior. Con el añadido del detector de humedad en el aire, la desescarche inteligente de MULTI V 5 no ha conseguido otra cosa que ser aún más inteligente.

¿Cuáles son los beneficios?

El algoritmo de desescarche inteligente aumenta las horas de funcionamiento de la calefacción del sistema de VRF y reduce el número de ciclos de desescarche necesarios para mantener un rendimiento de calefacción óptimo con independencia del modo y el método de desescarche que se seleccionen.

Desescarche convencional

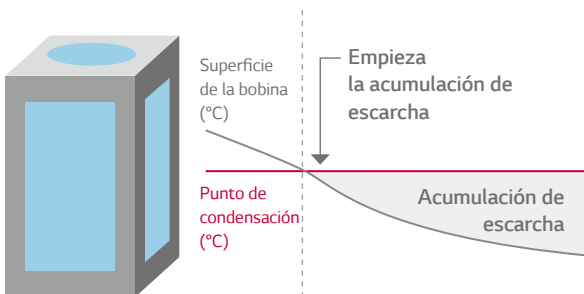

Desescarche inteligente / Calefacción inteligente de LG

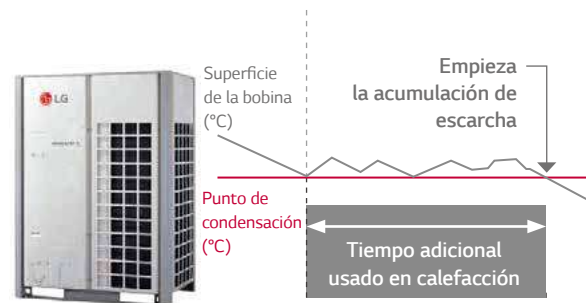

* Tiempo de funcionamiento diario de la calefacción: Hasta el 17 %

- Resultado de un ensayo interno de LG
- Condiciones de ensayo (MULTI V 5 vs. MULTI V IV, 16 HP)
 - Exterior: 2/1 °C, Interior: 20/15 °C
 - Humedad: 83 %, Punto de condensación: -0,5 °C

Intercambiador de calor de recorrido variable

Eficiencia del sistema optimizada y calefacción continua

El elemento de la bobina split es lo que hace posible que MULTI V 5 proporcione una calefacción continua durante la descongelación. La disposición de la bobina split y la válvula también hacen posible que MULTI V 5 cambie el recorrido del flujo del refrigerante a través de solo una de las dos bobinas o de ambas bobinas, bien en una serie o en disposición paralela.

¿Cuáles son los beneficios?

Cuando las condiciones climáticas cambian, optimiza la eficiencia del sistema con independencia de los modos de funcionamiento. Adapta el área utilizada de la superficie del intercambiador de calor de la unidad de exterior.



Refrigeración ambiental recudida y/o carga leve en el edificio

- Activa a medias
- Inactiva en el área inferior



Refrigeración a plena carga

- Activa en la parte superior e inferior.
- Recorrido del circuito serial.
- Alta velocidad del flujo de refrigerante.



Calefacción - todas las condiciones

- Activa en la parte superior e inferior.
- Recorrido del circuito en paralelo.
- Flujo del refrigerante de baja velocidad.

Eficiencia

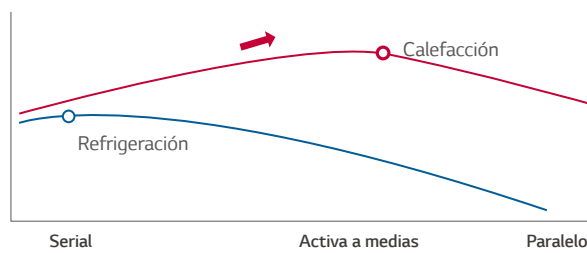

Calefacción continua

Rendimiento de la calefacción

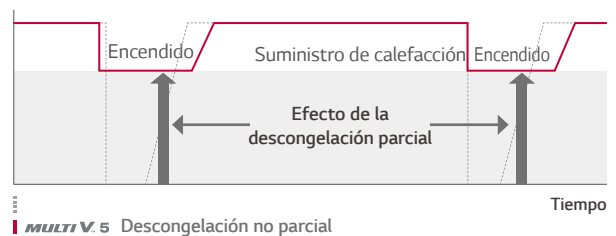

Control de refrigerante activo

Funcionamiento estable, al tiempo que se mantiene más eficiente

El objetivo del algoritmo de control del refrigerante activo de MULTI V 5 es minimizar la cantidad del refrigerante en circulación. Cuanto más bajo el volumen en circulación, más bajo el coste de moverlo por el sistema y más alta la estabilidad del ciclo de refrigeración.

¿Cuáles son los beneficios?

Amplía el rango de la temperatura ambiente en el que se da un funcionamiento estable. Mantiene un funcionamiento del sistema más eficiente con independencia de las condiciones temporales del exterior, el modo de funcionamiento o la carga estructural.

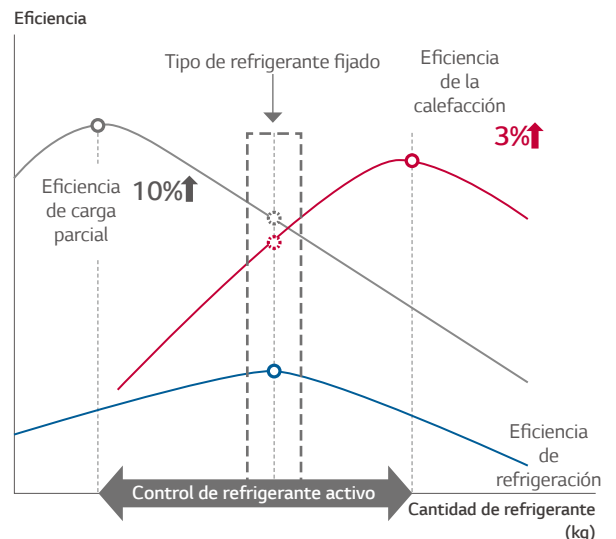
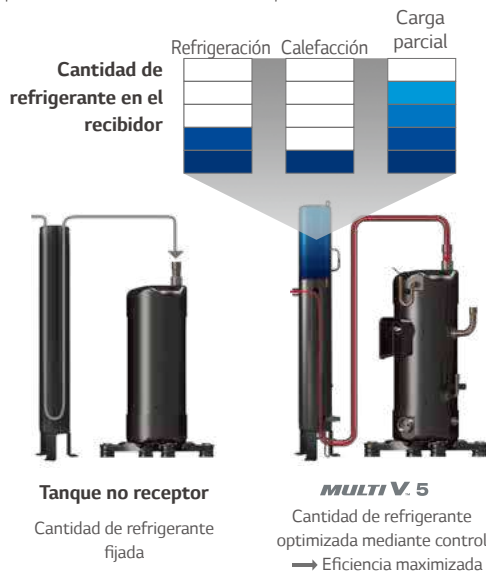

HiPOR™

Superiores fiabilidad y eficiencia del compresor

HiPOR™ es una marca de LG que hace referencia al retorno de aceite de alta presión (High Pressure Oil Return, en inglés). Consiste en un separador de aceite, línea de drenado de aceite entre el separador y el compresor. La tecnología HiPOR™ hace que el aceite retorne directamente al compresor, en lugar de hacerlo mediante el conducto de succión del refrigerante.

¿Cuáles son los beneficios?

Maximiza la fiabilidad y la eficiencia del compresor

No HiPOR™

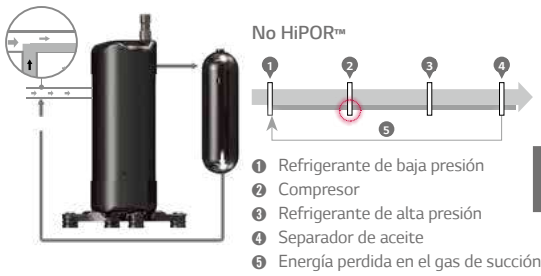

HiPOR™

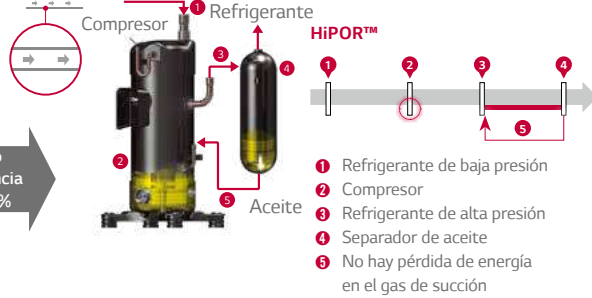

Aumento de la eficiencia Hasta 33%

- Resultado de un ensayo interno de LG
- Condiciones de ensayo - 15 Hz Condiciones de calificación: Tc = 37,9 °C, Te: 7,2 °C

Gestión inteligente del aceite

Ahorro de energía, calefacción mejorada y fiabilidad de compresor incrementada

MULTI V 5 ejecuta el retorno de aceite cuando es necesario bajo condiciones normales de funcionamiento. Todos los compresores de VRF de LG incluyen un sensor del nivel de aceite. Si el sensor indica que el nivel del aceite en el compresor es bajo, el procesador principal del sistema recibe la notificación de que hace falta un ciclo de retorno de aceite. El exclusivo sensor de la medida del nivel de aceite de LG monitoriza activamente el nivel de aceite de cada compresor.

¿Cuáles son los beneficios?

Ahorro de energía: Al producirse menos ciclos de retorno de aceite se evita un consumo de energía innecesario. Aumenta el tiempo de funcionamiento de la calefacción durante el funcionamiento en invierno. Aumenta la fiabilidad del compresor.

Rendimiento de la calefacción

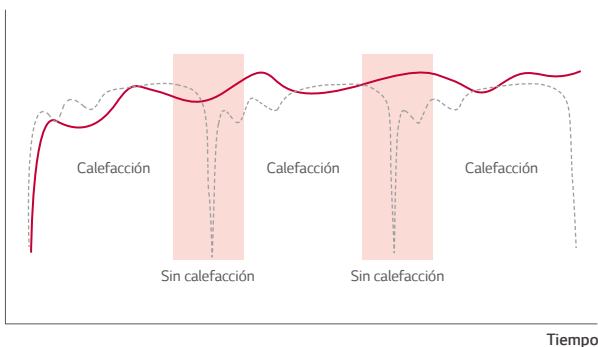

⌋ Lógica de retorno del aceite (sensor no de aceite)
MULTI V. 5

Incremento en las horas de funcionamiento diarias de la calefacción: Hasta el 12 %

- Resultado de un ensayo interno de LG
- Condiciones de ensayo
 - Sin sensor del nivel de aceite: funcionamiento de la recuperación de aceite cada 8 horas.
 - Con sensor del nivel de aceite: funcionamiento sin recuperación de aceite.

Retorno de aceite inteligente

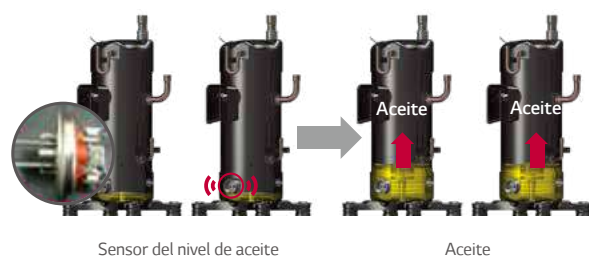

Equilibrio automático del aceite



Subrefrigeración e inyección de vapor

Rendimiento de la calefacción incrementado

MULTI V 5 está equipado con un subrefrigerador avanzado y un sistema de control de la inyección de vapor. El algoritmo del subrefrigerador subenfía el refrigerante líquido lo suficiente para que pueda llegar hasta la IDU más alejada en el sistema que funcione en modo de refrigeración sin cambiar el estado.

En todos los casos, la inyección de vapor aumenta la eficiencia del ciclo de los compresores y reduce el coste de funcionamiento.

¿Cuáles son los beneficios?

Proporciona un funcionamiento estable del ciclo de refrigeración en una amplia variedad de condiciones ambientales de funcionamiento en el exterior. Aumenta la eficiencia el compresor si se compara con los sistemas sin una tecnología de inyección de vapor.

Mecanismo tecnológico

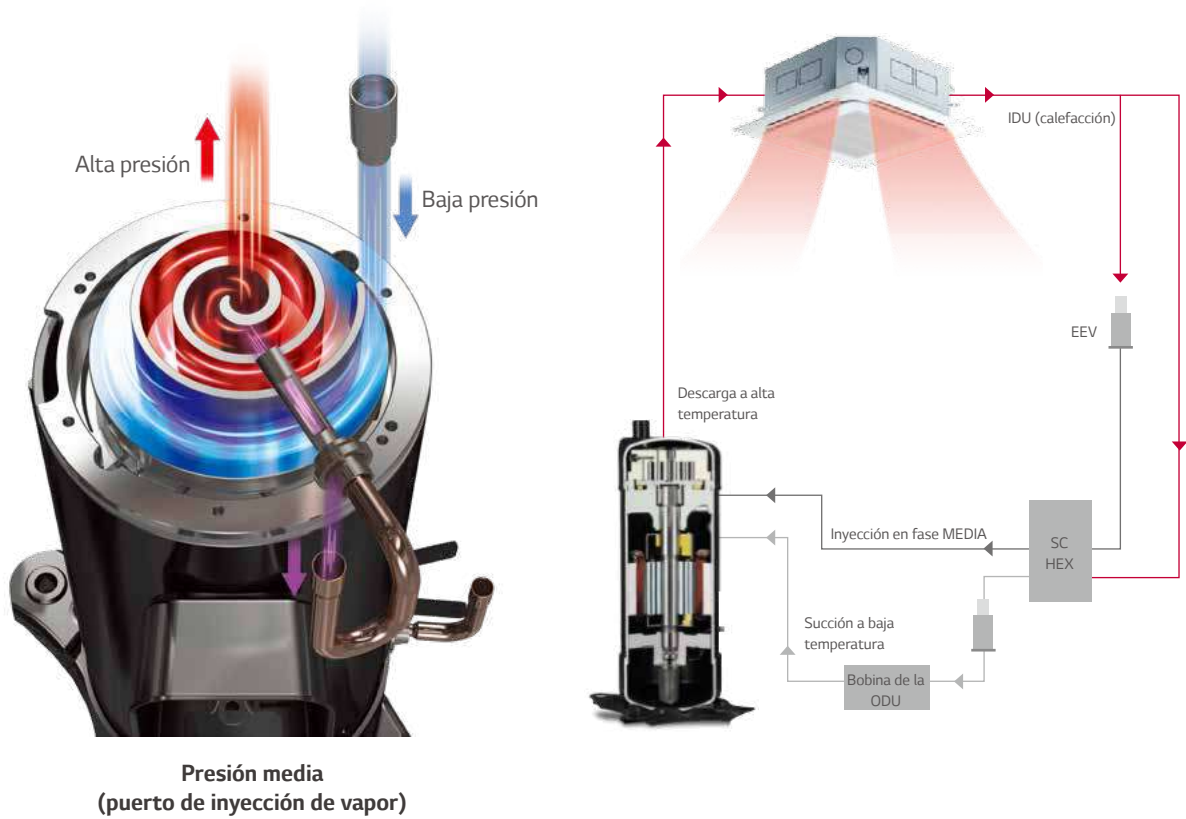

Comparativa de rendimientos

Rendimiento de la calefacción

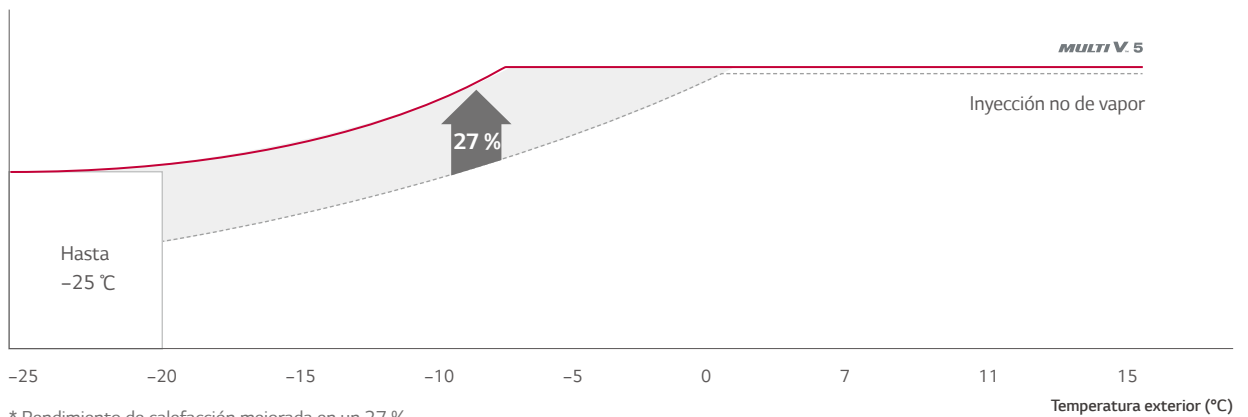

* Rendimiento de calefacción mejorada en un 27 %.

* Ensayo comparativo con un modelo 10 HP.

Black Fin resistente a la corrosión

Durabilidad mejorada

La solución de resistencia a la corrosión de LG superó el ensayo de corrosión acelerada ISO 21207, llevado a cabo por una organización independiente dedicada a la realización de ensayos, y los resultados han recibido la certificación global de la prestigiosa organización TÜV.

¿Cuáles son los beneficios?

La mejora en la durabilidad prolonga la vida útil del producto y reduce tanto los costes de funcionamiento como de mantenimiento.



- Recubrimiento hidrófilo (flujo de agua)**
El recubrimiento hidrófilo minimiza la aparición de humedades en el alerón.
- Resina compleja (resistente a la corrosión)**
El recubrimiento negro proporciona una potente protección frente a la corrosión.
- Alerón de aluminio**

* Verificación del rendimiento de la resistencia a la corrosión
- Método de ensayo B según la norma ISO 21207
- ASTM B117 / ISO 9227 (10.000 horas)

Ventilador biomimético

Rendimiento maximizado

Los ventiladores basados en la tecnología biomimética y la cubierta ampliada de MULTI V 5 admiten una mayor presión estática y ayudan a que el ventilador pueda mover un mayor volumen de aire para un funcionamiento eficiente. Con una guía de aire más amplia, la corriente de aire de descarga se estabiliza y se reduce el nivel de ruido.

¿Cuáles son los beneficios?

Los ventiladores de MULTI V 5 están basados en la tecnología biomimética y suponen un aumento del caudal de aire de alrededor de un 10 % en comparación con el modelo anterior, al tiempo que su consumo de potencia es en hasta un 20 % inferior con respecto al diseño de las hojas del ventilador de MULTI V IV. El resultado, en última instancia, es un rendimiento maximizado de gran capacidad.



Caudal de aire

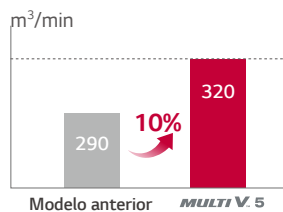

* Comparación con base en el modelo 20 HP

Consumo energético

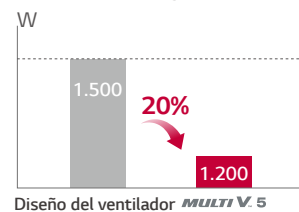

* Comparación con base en un volumen de aire de 290 m³/min

Un modelo unificado

Bomba de calor / recuperación del calor con una sola plataforma

MULTI V 5 de LG satisface las distintas necesidades de los usuarios en una sola plataforma.

¿Cuáles son los beneficios?

Con MULTI V 5, en un edificio con un sistema bomba de calor previamente instalado se puede cambiar a un sistema de recuperación del calor (con la adición de cajas de recuperación del calor y una tercera tubería), con el fin de hacer cambios en el edificio o por razones de remodelación.

Sistema de bomba de calor

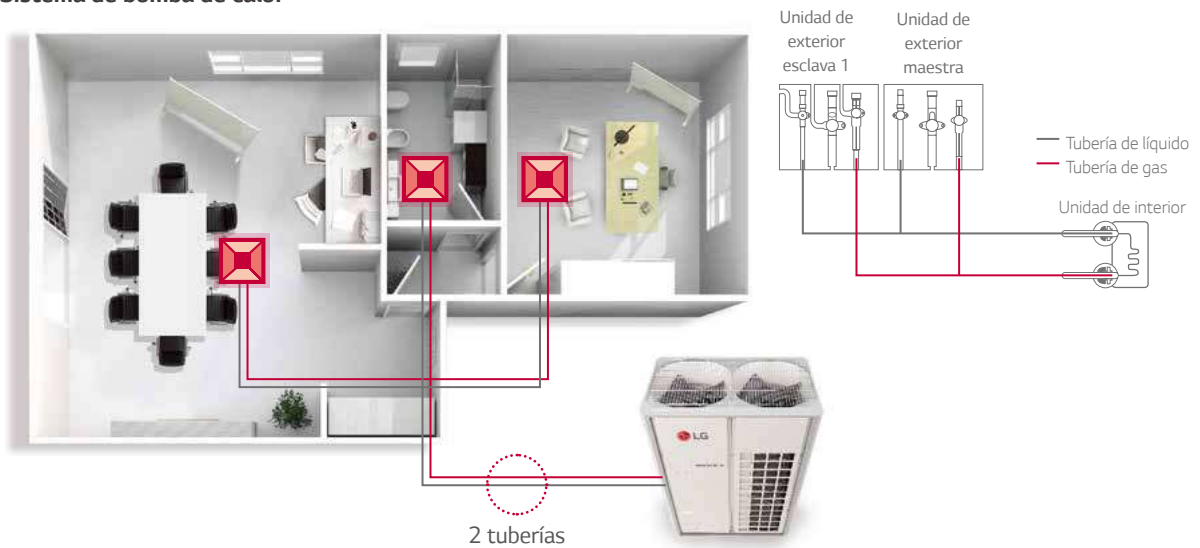

Sistema de recuperación de calor

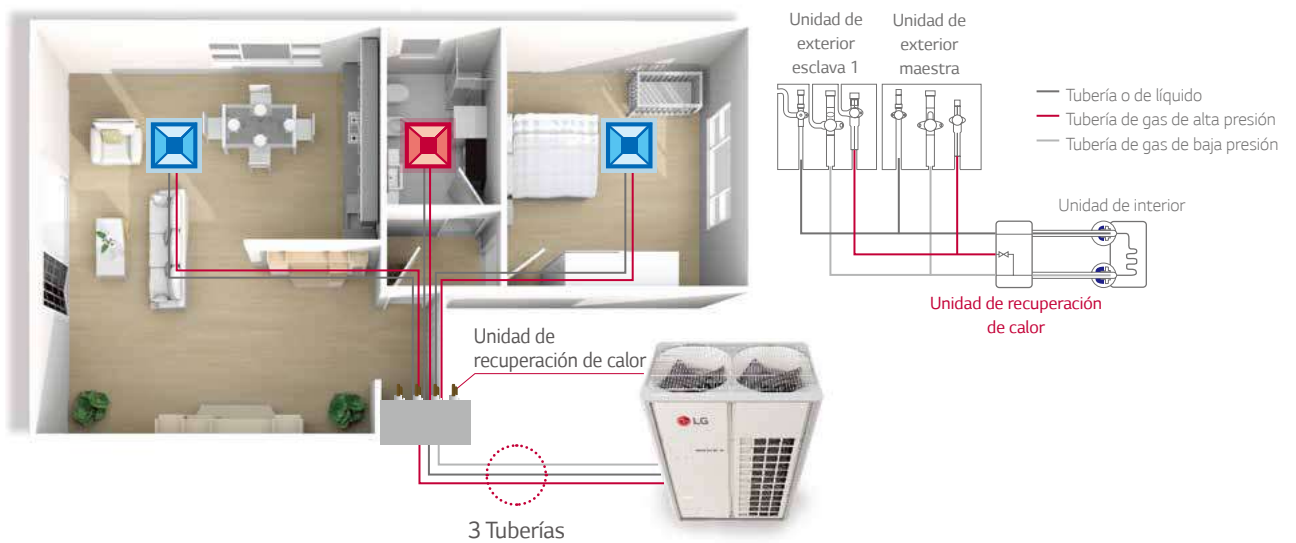

Rango de funcionamiento más amplio

Preparado para funcionar en condiciones extremas

Con una tecnología de refrigeración con inversores mejorados, subrefrigeración e inyección de vapor, MULTI V 5 ofrece una gama ampliada de funciones de calefacción y refrigeración. Es más, la tecnología de los ciclos de MULTI V 5 con una durabilidad mejorada permite un funcionamiento óptimo de la refrigeración a temperaturas elevadas, que pueden ir hasta los 48 °C.

Calefacción

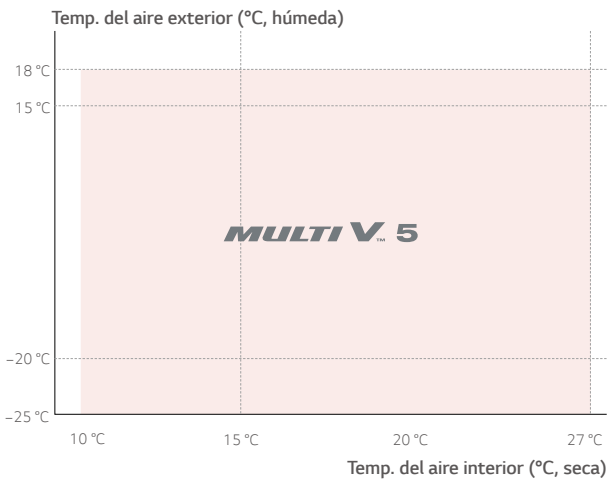

Refrigeración

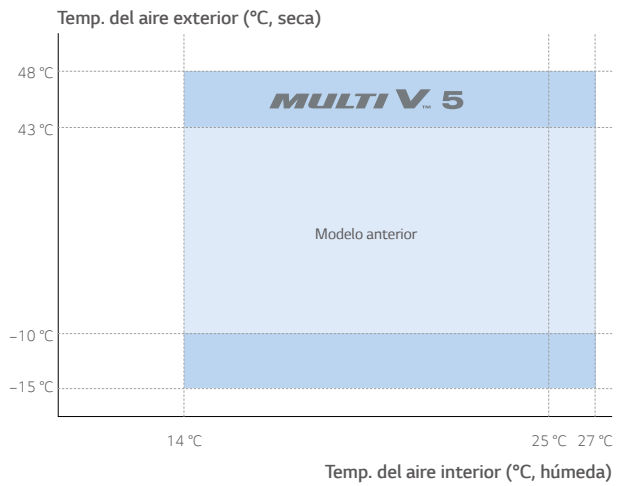

Funcionamiento con bajos niveles de ruido

Para entornos sensibles al ruido

El funcionamiento con bajos niveles de ruido de MULTI V 5 tiene lugar con independencia de la hora en áreas sensibles al ruido.

Modelo anterior

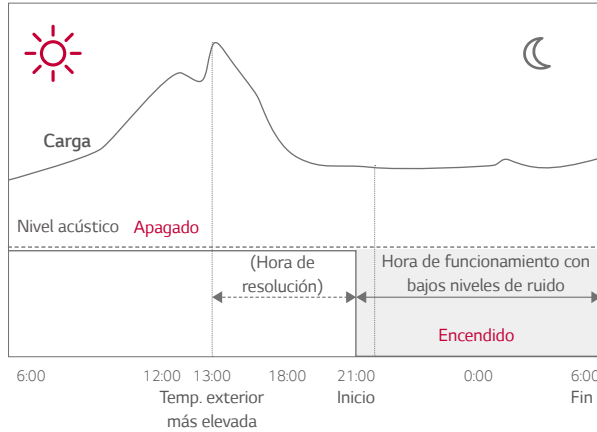

MULTI V 5

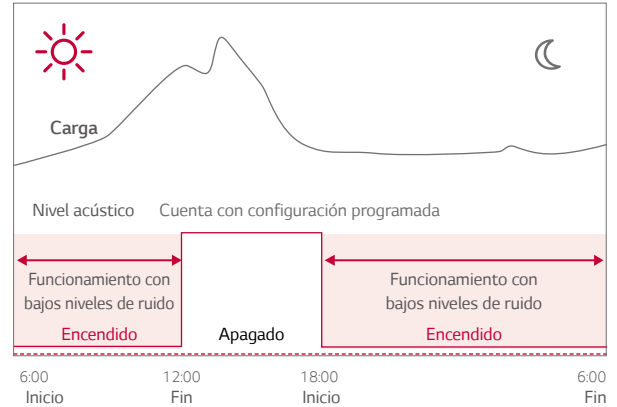

Prueba simple ejecutada mediante LGMV

Aumento de la eficiencia general de la instalación

Con la función LGMV móvil de MULTI V 5, puede ponerse en marcha una prueba automática, rápida y precisa, y el instalador profesional que lleve a cabo la prueba podrá recibir los resultados por correo electrónico, lo que reduce las horas necesarias para la instalación y aumenta la eficiencia general en los procesos necesarios para llevarla a cabo.

Antes



MULTI V 5



Módulo MV Wi-Fi

LGMV

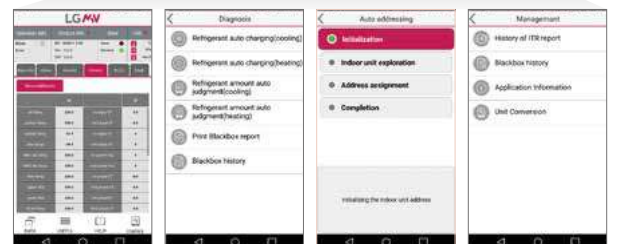

Monitorización de ciclo

Diagnóstico

Instalación

Gestión inteligente

ARUM080LTE5 / ARUM100LTE5 ARUM120LTE5 / ARUM140LTE5



LG participa en el programa ECP de certificaciones de sistemas de refrigeración variable (VRF) de EUROVENT. Compruebe la validez de la certificación a lo largo del tiempo: www.eurovent-certification.com

HP		8	10	12	14
Nombre del modelo	Unidad de combinación	ARUM080LTE5	ARUM100LTE5	ARUM120LTE5	ARUM140LTE5
	Unidad independiente	ARUM080LTE5	ARUM100LTE5	ARUM120LTE5	ARUM140LTE5
Capacidad	Refrigeración (nominal) kW	22,4	28,0	33,6	39,2
	Calefacción (nominal) kW	22,4	28,0	33,6	39,2
	Calefacción (máx.) kW	25,2	31,5	37,8	44,1
Entrada	Refrigeración (nominal) kW	7,02	9,30	12,00	12,98
	Calefacción (nominal) kW	5,63	6,45	8,00	8,85
EER		3,19	3,01	2,80	3,02
SEER		7,90	7,80	7,71	8,22
COP	Capacidad nominal	3,98	4,34	4,20	4,43
SCOP		4,36	4,39	4,84	4,97
Exterior	Color	Morning Gray / Dawn Gray	Morning Gray / Dawn Gray	Morning Gray / Dawn Gray	Morning Gray / Dawn Gray
	Código RAL	RAL 7030 / RAL 7037	RAL 7030 / RAL 7037	RAL 7030 / RAL 7037	RAL 7030 / RAL 7037
Intercambiador de calor	Tipo	Wide Louver Plus	Wide Louver Plus	Wide Louver Plus	Wide Louver Plus
	Tipo	Scroll	Scroll	Scroll	Scroll
Compresor	Combinación x núm.	(Inverter) x 1	(Inverter) x 1	(Inverter) x 1	(Inverter) x 1
	Salida de motor x número W x núm.	4.200 x 1	5.300 x 1	5.300 x 1	5.300 x 1
	Tipo de aceite	FW68D	FW68D	FW68D	FW68D
	Carga de aceite cc	3.900	3.900	3.900	3.900
	Tipo	Ventilador de hélice	Ventilador de hélice	Ventilador de hélice	Ventilador de hélice
Ventilador	Salida de motor x número W x núm.	1.200 x 1	1.200 x 1	1.200 x 1	900 x 2
	Caudal de aire (elevada) m ³ /min x núm.	240 x 1	240 x 1	240 x 1	320 x 1
	Transmisión	DC Inverter	DC Inverter	DC Inverter	DC Inverter
	Descarga	Lateral / Superior	SUPERIOR	SUPERIOR	SUPERIOR
Conexiones de tuberías en recuperación de calor	Líquido mm (in)	Ø9,52 (3/8)	Ø9,52 (3/8)	Ø12,7 (1/2)	Ø12,7 (1/2)
	Gas de baja presión mm (in)	Ø19,05 (3/4)	Ø22,2 (7/8)	Ø28,58 (1-1/8)	Ø28,58 (1-1/8)
	Gas de alta presión mm (in)	Ø15,88 (5/8)	Ø19,05 (3/4)	Ø19,05 (3/4)	Ø22,2 (7/8)
Conexiones de tuberías en bomba de calor	Líquido mm (in)	Ø9,52 (3/8)	Ø9,52 (3/8)	Ø12,7 (1/2)	Ø12,7 (1/2)
	Gas mm (in)	Ø19,05 (3/4)	Ø22,2 (7/8)	Ø28,58 (1-1/8)	Ø28,58 (1-1/8)
Dimensiones (alto x ancho x profundo)	mm x núm.	(930 x 1.690 x 760) x 1	(930 x 1.690 x 760) x 1	(930 x 1.690 x 760) x 1	(1.240 x 1.690 x 760) x 1
Dimensiones (alto x ancho x profundo) - Envío	mm x núm.	(960 x 1.825 x 796) x 1	(960 x 1.825 x 796) x 1	(960 x 1.825 x 796) x 1	(1.280 x 1.825 x 796) x 1
Peso neto	kg x núm.	198 x 1	215 x 1	215 x 1	237 x 1
Peso del envío	kg x núm.	208 x 1	225 x 1	225 x 1	250 x 1
Nivel de presión acústica	Refrigeración dB(A)	58,0	58,0	59,0	60,0
	Calefacción dB(A)	59,0	59,0	60,0	61,0
Nivel de potencia acústica	Refrigeración dB(A)	79,0	80,0	81,0	82,0
	Calefacción dB(A)	79,0	80,0	83,0	82,0
Cable de comunicación	mm ² x núm. (VCTF-SB)	2C x 1,0 - 1,5	2C x 1,0 - 1,5	2C x 1,0 - 1,5	2C x 1,0 - 1,5
Refrigerante	Nombre del refrigerante	R410A	R410A	R410A	R410A
	Cantidad precargada en fábrica kg	7,5	9,5	9,5	13,5
	t-CO ₂ ,eq	15.656	19.831	19.831	28.181
	Control	Válvula de expansión electrónica	Válvula de expansión electrónica	Válvula de expansión electrónica	Válvula de expansión electrónica
Alimentación	Ø, V, Hz	380-400-415, 3, 50/60	380-400-415, 3, 50/60	380-400-415, 3, 50/60	380-400-415, 3, 50/60
Número máximo de unidades de interior conectables ¹⁾		13 (20)	16 (25)	20 (30)	23 (35)

1) Los números máximos se han determinado asumiendo que todas las unidades de interior de 2,2 kW están conectadas. Los números entre paréntesis hacen referencia al máximo de unidades de interior conectables de acuerdo con la combinación de unidades de exterior (160 % ~ 200 %). La ratio recomendada es del 130 %.

ARUM16OLTE5 / ARUM18OLTE5
ARUM20OLTE5 / ARUM22OLTE5



LG participa en el programa ECP de certificaciones de sistemas de refrigeración variable (VRF) de EUROVENT. Compruebe la validez de la certificación a lo largo del tiempo: www.eurovent-certification.com

MULTI V 5

HP		16	18	20	22
Nombre del modelo	Unidad de combinación	ARUM16OLTE5	ARUM18OLTE5	ARUM20OLTE5	ARUM22OLTE5
	Unidad independiente	ARUM16OLTE5	ARUM18OLTE5	ARUM20OLTE5	ARUM12OLTE5 ARUM10OLTE5
Capacidad	Refrigeración (nominal) kW	44,8	50,4	56,0	61,6
	Calefacción (nominal) kW	44,8	50,4	56,0	61,6
	Calefacción (máx.) kW	50,4	56,7	63,0	69,3
Entrada	Refrigeración (nominal) kW	17,23	14,82	18,06	21,30
	Calefacción (nominal) kW	10,59	10,91	13,02	14,45
EER		2,60	3,40	3,10	2,89
SEER		7,74	8,50	8,17	7,76
COP	Capacidad nominal	4,23	4,62	4,30	4,26
SCOP		5,30	4,67	4,98	4,61
Exterior	Color	Morning Gray / Dawn Gray	Morning Gray / Dawn Gray	Morning Gray / Dawn Gray	Morning Gray / Dawn Gray
	Código RAL	RAL 7030 / RAL 7037	RAL 7030 / RAL 7037	RAL 7030 / RAL 7037	RAL 7030 / RAL 7037
Intercambiador de calor	Tipo	Wide Louver Plus	Wide Louver Plus	Wide Louver Plus	Wide Louver Plus
	Tipo	Scroll	Scroll	Scroll	Scroll
Compresor	Combinación x núm.	(Inverter) x 1	(Inverter) x 2	(Inverter) x 2	(Inverter) x 2
	Salida de motor x número W x núm.	5.300 x 1	(5.300 x 1) + (4.200 x 1)	(5.300 x 1) + (4.200 x 1)	5.300 x 2
	Tipo de aceite	FW68D	FW68D	FW68D	FW68D
	Carga de aceite cc	3.900	5.200	5.200	7.800
Ventilador	Tipo	Ventilador de hélice	Ventilador de hélice	Ventilador de hélice	Ventilador de hélice
	Salida de motor x número W x núm.	900 x 2	900 x 2	900 x 2	(1200 x 1) + (1200 x 1)
	Caudal de aire (elevada) m ³ /min x núm.	320 x 1	320 x 1	320 x 1	(240 x 1) + (240 x 1)
	Transmisión	DC Inverter	DC Inverter	DC Inverter	DC Inverter
Conexiones de tuberías en recuperación de calor	Descarga	Lateral / Superior	SUPERIOR	SUPERIOR	SUPERIOR
	Líquido mm (in)	Ø12,7 (1/2)	Ø15,88 (5/8)	Ø15,88 (5/8)	Ø15,88 (5/8)
Conexiones de tuberías en bomba de calor	Gas baja presión mm (in)	Ø28,58 (1-1/8)	Ø28,58 (1-1/8)	Ø28,58 (1-1/8)	Ø28,58 (1-1/8)
	Gas de alta presión mm (in)	Ø22,2 (7/8)	Ø22,2 (7/8)	Ø22,2 (7/8)	Ø28,58 (1-1/8)
Conexiones de tuberías en bomba de calor	Líquido mm (in)	Ø12,7 (1/2)	Ø15,88 (5/8)	Ø15,88 (5/8)	Ø15,88 (5/8)
	Gas mm (in)	Ø28,58 (1-1/8)	Ø28,58 (1-1/8)	Ø28,58 (1-1/8)	Ø28,58 (1-1/8)
Dimensiones (alto x ancho x profundo)	mm x núm.	(1.240 x 1.690 x 760) x 1	(1.240 x 1.690 x 760) x 1	(1.240 x 1.690 x 760) x 1	((930 x 1.690 x 760) x 1) + ((930 x 1.690 x 760) x 1)
Dimensiones (alto x ancho x profundo) - Envío	mm x núm.	(1.280 x 1.825 x 796) x 1	(1.280 x 1.825 x 796) x 1	(1.280 x 1.825 x 796) x 1	((960 x 1.825 x 796) x 1) + ((960 x 1.825 x 796) x 1)
Peso neto	kg x núm.	237 x 1	300 x 1	300 x 1	(215 x 1) + (215 x 1)
Peso del envío	kg x núm.	250 x 1	312 x 1	312 x 1	(225 x 1) + (225 x 1)
Nivel de presión acústica	Refrigeración dB(A)	60,5	61,0	62,0	61,5
	Calefacción dB(A)	61,5	62,0	64,5	63,0
Nivel de potencia acústica	Refrigeración dB(A)	86,0	87,0	87,0	84,0
	Calefacción dB(A)	86,0	87,0	90,0	85,0
Cable de comunicación	mm ² x núm. (VCTF-SB)	2C x 1,0 ~ 1,5	2C x 1,0 ~ 1,5	2C x 1,0 ~ 1,5	2C x 1,0 ~ 1,5
Refrigerante	Nombre del refrigerante	R410A	R410A	R410A	R410A
	Cantidad precargada en fábrica kg	13,5	16,0	16,0	19,0
	t-CO ₂ eq	28.181	33.400	33.400	39.663
	Control	Válvula de expansión electrónica	Válvula de expansión electrónica	Válvula de expansión electrónica	Válvula de expansión electrónica
Alimentación	Ø, V, Hz	380-400-415, 3, 50/60	380-400-415, 3, 50/60	380-400-415, 3, 50/60	380-400-415, 3, 50/60
Número máximo de unidades de interior conectables ¹⁾		26 (40)	29 (45)	32 (50)	35 (44)

1) Los números máximos se han determinado asumiendo que todas las unidades de interior de 2,2 kW están conectadas. Los números entre paréntesis hacen referencia al máximo de unidades de interior conectables de acuerdo con la combinación de unidades de exterior (160 % ~ 200 %). La ratio recomendada es del 130 %.

2) Se aplica solo a las unidades de exterior 16, 18 y 20 HP.

ARUM241LTE5 / ARUM261LTE5
ARUM280LTE5 / ARUM300LTE5



HP			24	26	28	30
Nombre del modelo	Unidad de combinación		ARUM241LTE5	ARUM261LTE5	ARUM280LTE5	ARUM300LTE5
	Unidad independiente		ARUM120LTE5 ARUM120LTE5	ARUM140LTE5 ARUM120LTE5	ARUM160LTE5 ARUM120LTE5	ARUM180LTE5 ARUM120LTE5
Capacidad	Refrigeración (nominal)	kW	67,2	72,8	78,4	84,0
	Calefacción (nominal)	kW	67,2	72,8	78,4	84,0
Entrada	Calefacción (máx.)	kW	75,6	81,9	88,2	94,5
	Refrigeración (nominal)	kW	24,00	24,98	24,23	26,82
EER	Calefacción (nominal)	kW	16,00	16,85	18,59	18,91
			2,80	2,91	2,68	3,13
SEER			7,71	7,97	7,72	8,16
COP	Capacidad nominal		4,20	4,32	4,22	4,44
SCOP			4,84	4,91	5,08	4,73
Exterior	Color		Morning Gray / Dawn Gray	Morning Gray / Dawn Gray	Morning Gray / Dawn Gray	Morning Gray / Dawn Gray
	Código RAL		RAL 7030 / RAL 7037	RAL 7030 / RAL 7037	RAL 7030 / RAL 7037	RAL 7030 / RAL 7037
Intercambiador de calor	Tipo		Wide Louver Plus	Wide Louver Plus	Wide Louver Plus	Wide Louver Plus
	Tipo		Scroll	Scroll	Scroll	Scroll
Compresor	Combinación × núm.		(Inverter) × 2	(Inverter) × 2	(Inverter) × 2	(Inverter) × 3
	Salida de motor × número	W × núm.	5.300 × 2	5.300 × 2	5.300 × 2	(5.300 × 2) + (4.200 × 1)
	Tipo de aceite		FW68D	FW68D	FW68D	FW68D
	Carga de aceite	cc	7.800	7.800	7.800	9.100
Ventilador	Tipo		Ventilador de hélice	Ventilador de hélice	Ventilador de hélice	Ventilador de hélice
	Salida de motor × número	W × núm.	(1.200 × 1) + (1.200 × 1)	(900 × 2) + (1.200 × 1)	(900 × 2) + (1.200 × 1)	(900 × 2) + (1.200 × 1)
	Caudal de aire (elevada)	m³/min × núm.	(240 × 1) + (240 × 1)	(320 × 1) + (240 × 1)	(320 × 1) + (240 × 1)	(320 × 1) + (240 × 1)
	Transmisión		DC Inverter	DC Inverter	DC Inverter	DC Inverter
Conexiones de tuberías en recuperación de calor	Descarga	Lateral / Superior	SUPERIOR	SUPERIOR	SUPERIOR	SUPERIOR
	Líquido	mm (in)	Ø15,88 (5/8)	Ø19,05 (3/4)	Ø19,05 (3/4)	Ø19,05 (3/4)
	Gas baja presión	mm (in)	Ø34,9 (1-3/8)	Ø34,9 (1-3/8)	Ø34,9 (1-3/8)	Ø34,9 (1-3/8)
Conexiones de tuberías en bomba de calor	Gas de alta presión	mm (in)	Ø28,58 (1-1/8)	Ø28,58 (1-1/8)	Ø28,58 (1-1/8)	Ø28,58 (1-1/8)
	Líquido	mm (in)	Ø15,88 (5/8)	Ø19,05 (3/4)	Ø19,05 (3/4)	Ø19,05 (3/4)
Dimensiones (alto × ancho × profundo)	Gas	mm (in)	Ø34,9 (1-3/8)	Ø34,9 (1-3/8)	Ø34,9 (1-3/8)	Ø34,9 (1-3/8)
		mm × núm.	((930 × 1.690 × 760) × 1) + ((930 × 1.690 × 760) × 1)	((1.240 × 1.690 × 760) × 1) + ((930 × 1.690 × 760) × 1)	((1.240 × 1.690 × 760) × 1) + ((930 × 1.690 × 760) × 1)	((1.240 × 1.690 × 760) × 1) + ((930 × 1.690 × 760) × 1)
Dimensiones (alto × ancho × profundo) - Envío		mm × núm.	((960 × 1.825 × 796) × 1) + ((960 × 1.825 × 796) × 1)	((1.280 × 1.825 × 796) × 1) + ((960 × 1.825 × 796) × 1)	((1.280 × 1.825 × 796) × 1) + ((960 × 1.825 × 796) × 1)	((1.280 × 1.825 × 796) × 1) + ((960 × 1.825 × 796) × 1)
Peso neto		kg × núm.	(215 × 1) + (215 × 1)	(237 × 1) + (215 × 1)	(237 × 1) + (215 × 1)	(300 × 1) + (215 × 1)
Peso del envío		kg × núm.	(225 × 1) + (225 × 1)	(250 × 1) + (225 × 1)	(250 × 1) + (225 × 1)	(312 × 1) + (225 × 1)
Nivel de presión acústica	Refrigeración	dB(A)	62,0	63,0	63,0	63,0
	Calefacción	dB(A)	63,0	64,0	64,0	64,0
Nivel de potencia acústica	Refrigeración	dB(A)	84,0	85,0	87,0	88,0
	Calefacción	dB(A)	86,0	86,0	88,0	88,0
Cable de comunicación		mm² × núm. (VCTF-SB)	2C × 1,0 - 1,5	2C × 1,0 - 1,5	2C × 1,0 - 1,5	2C × 1,0 - 1,5
Refrigerante	Nombre del refrigerante		R410A	R410A	R410A	R410A
	Cantidad precargada en fábrica	kg	19,0	23,0	23,0	25,5
	t-CO ₂ eq		39.663	48.013	48.013	53.231
	Control		Válvula de expansión electrónica	Válvula de expansión electrónica	Válvula de expansión electrónica	Válvula de expansión electrónica
Alimentación		Ø, V, Hz	380-400-415, 3, 50/60	380-400-415, 3, 50/60	380-400-415, 3, 50/60	380-400-415, 3, 50/60
Número máximo de unidades de interior conectables ¹⁾			39 (48)	42 (52)	45 (56)	49 (60)

1) Los números máximos se han determinado asumiendo que todas las unidades de interior de 2,2 kW están conectadas. Los números entre paréntesis hacen referencia al máximo de unidades de interior conectables de acuerdo con la combinación de unidades de exterior (160 % ~ 200 %). La ratio recomendada es del 130 %.

ARUM320LTE5 / ARUM340LTE5
ARUM360LTE5 / ARUM380LTE5

MULTI V 5



HP		32	34	36	38
Nombre del modelo	Unidad de combinación	ARUM320LTE5	ARUM340LTE5	ARUM360LTE5	ARUM380LTE5
	Unidad independiente	ARUM200LTE5 ARUM120LTE5	ARUM200LTE5 ARUM140LTE5	ARUM200LTE5 ARUM160LTE5	ARUM200LTE5 ARUM180LTE5
Capacidad	Refrigeración (nominal) kW	89,6	95,2	100,8	106,4
	Calefacción (nominal) kW	89,6	95,2	100,8	106,4
	Calefacción (máx.) kW	100,8	107,1	113,4	119,7
Entrada	Refrigeración (nominal) kW	30,06	31,04	35,29	32,88
	Calefacción (nominal) kW	21,02	21,87	23,61	23,92
EER		2,98	3,07	2,86	3,24
SEER		7,98	8,19	7,97	8,32
COP	Capacidad nominal	4,26	4,35	4,27	4,45
SCOP		4,93	4,98	5,11	4,83
Exterior	Color	Morning Gray / Dawn Gray	Morning Gray / Dawn Gray	Morning Gray / Dawn Gray	Morning Gray / Dawn Gray
	Código RAL	RAL 7030 / RAL 7037	RAL 7030 / RAL 7037	RAL 7030 / RAL 7037	RAL 7030 / RAL 7037
Intercambiador de calor	Tipo	Wide Louver Plus	Wide Louver Plus	Wide Louver Plus	Wide Louver Plus
Compresor	Tipo	Scroll	Scroll	Scroll	Scroll
	Combinación × núm.	(Inverter) × 3	(Inverter) × 3	(Inverter) × 3	(Inverter) × 4
	Salida de motor × número W × núm.	(5.300 × 2) + (4.200 × 1)	(5.300 × 2) + (4.200 × 1)	(5.300 × 2) + (4.200 × 1)	(5.300 × 2) + (4.200 × 2)
	Tipo de aceite	FW68D	FW68D	FW68D	FW68D
	Carga de aceite cc	9.100	9.100	9.100	10.400
Ventilador	Tipo	Ventilador de hélice	Ventilador de hélice	Ventilador de hélice	Ventilador de hélice
	Salida de motor × número W × núm.	(900 × 2) + (1.200 × 1)	900 × 4	900 × 4	900 × 4
	Caudal de aire (elevada) m ³ /min × núm.	(320 × 1) + (240 × 1)	320 × 2	320 × 2	320 × 2
	Transmisión	DC Inverter	DC Inverter	DC Inverter	DC Inverter
	Descarga	Lateral / Superior	SUPERIOR	SUPERIOR	SUPERIOR
Conexiones de tuberías en recuperación de calor	Líquido mm (in)	Ø19,05 (3/4)	Ø19,05 (3/4)	Ø19,05 (3/4)	Ø19,05 (3/4)
	Gas baja presión mm (in)	Ø34,9 (1-3/8)	Ø34,9 (1-3/8)	Ø41,3 (1-5/8)	Ø41,3 (1-5/8)
	Gas de alta presión mm (in)	Ø28,58 (1-1/8)	Ø28,58 (1-1/8)	Ø28,58 (1-1/8)	Ø34,9 (1-3/8)
Conexiones de tuberías en bomba de calor	Líquido mm (in)	Ø19,05 (3/4)	Ø19,05 (3/4)	Ø19,05 (3/4)	Ø19,05 (3/4)
	Gas mm (in)	Ø34,9 (1-3/8)	Ø34,9 (1-3/8)	Ø41,3 (1-5/8)	Ø41,3 (1-5/8)
Dimensiones (alto × ancho × profundo)	mm × núm.	((1.240 × 1.690 × 760) × 1) + ((930 × 1.690 × 760) × 1)	((1.240 × 1.690 × 760) × 1) + ((1.240 × 1.690 × 760) × 1)	((1.240 × 1.690 × 760) × 1) + ((1.240 × 1.690 × 760) × 1)	((1.240 × 1.690 × 760) × 1) + ((1.240 × 1.690 × 760) × 1)
Dimensiones (alto × ancho × profundo) - Envío	mm × núm.	((1.280 × 1.825 × 796) × 1) + ((960 × 1.825 × 796) × 1)	((1.280 × 1.825 × 796) × 1) + ((1.280 × 1.825 × 796) × 1)	((1.280 × 1.825 × 796) × 1) + ((1.280 × 1.825 × 796) × 1)	((1.280 × 1.825 × 796) × 1) + ((1.280 × 1.825 × 796) × 1)
Peso neto	kg × núm.	(300 × 1) + (215 × 1)	(300 × 1) + (237 × 1)	(300 × 1) + (237 × 1)	(300 × 1) + (300 × 1)
Peso del envío	kg × núm.	(312 × 1) + (225 × 1)	(312 × 1) + (250 × 1)	(312 × 1) + (250 × 1)	(312 × 1) + (312 × 1)
Nivel de presión acústica	Refrigeración dB(A)	64,0	64,0	64,0	65,0
	Calefacción dB(A)	66,0	64,0	66,0	66,0
Nivel de potencia acústica	Refrigeración dB(A)	88,0	88,0	90,0	90,0
	Calefacción dB(A)	91,0	91,0	91,0	92,0
Cable de comunicación	mm ² × núm. (VCTF-SB)	2C × 1,0 - 1,5	2C × 1,0 - 1,5	2C × 1,0 - 1,5	2C × 1,0 - 1,5
Refrigerante	Nombre del refrigerante	R410A	R410A	R410A	R410A
	Cantidad precargada en fábrica kg	25,5	29,5	29,5	32,0
	t-CO ₂ eq	53.231	61.581	61.581	66.800
	Control	Válvula de expansión electrónica	Válvula de expansión electrónica	Válvula de expansión electrónica	Válvula de expansión electrónica
Alimentación	Ø, V, Hz	380-400-415, 3, 50/60	380-400-415, 3, 50/60	380-400-415, 3, 50/60	380-400-415, 3, 50/60
Número máximo de unidades de interior conectables ¹⁾		52 (64)	55 (64)	58 (64)	61 (64)

1) Los números máximos se han determinado asumiendo que todas las unidades de interior de 2,2 kW están conectadas. Los números entre paréntesis hacen referencia al máximo de unidades de interior conectables de acuerdo con la combinación de unidades de exterior (160 % ~ 200 %). La ratio recomendada es del 130 %.

ARUM400LTE5 / ARUM420LTE5
ARUM440LTE5



HP		40	42	44
Nombre del modelo	Unidad de combinación	ARUM400LTE5	ARUM420LTE5	ARUM440LTE5
	Unidad independiente	ARUM200LTE5 ARUM200LTE5	ARUM180LTE5 ARUM120LTE5 ARUM120LTE5	ARUM200LTE5 ARUM120LTE5 ARUM120LTE5
Capacidad	Refrigeración (nominal) kW	112,0	117,6	123,2
	Calefacción (nominal) kW	112,0	117,6	123,2
	Calefacción (máx.) kW	126,0	132,3	138,6
Entrada	Refrigeración (nominal) kW	36,12	38,82	42,06
	Calefacción (nominal) kW	26,04	26,91	29,02
EER		3,10	3,03	2,93
SEER		8,17	8,02	7,90
COP	Capacidad nominal	4,30	4,37	4,25
SCOP		4,98	4,76	4,90
Exterior	Color	Morning Gray / Dawn Gray	Morning Gray / Dawn Gray	Morning Gray / Dawn Gray
	Código RAL	RAL 7030 / RAL 7037	RAL 7030 / RAL 7037	RAL 7030 / RAL 7037
Intercambiador de calor	Tipo	Wide Louver Plus	Wide Louver Plus	Wide Louver Plus
	Tipo	Scroll	Scroll	Scroll
Compresor	Combinación x núm.	(Inverter) x 4	(Inverter) x 4	(Inverter) x 4
	Salida de motor x número W x núm.	(5.300 x 2) + (4.200 x 2)	(5.300 x 3) + (4.200 x 1)	(5.300 x 3) + (4.200 x 1)
	Tipo de aceite	FW68D	FW68D	FW68D
	Carga de aceite cc	10.400	13.000	13.000
	Tipo	Ventilador de hélice	Ventilador de hélice	Ventilador de hélice
Ventilador	Salida de motor x número W x núm.	900 x 4	(900 x 2) + (1.200 x 2)	(900 x 2) + (1.200 x 2)
	Caudal de aire(elevada) m ³ /min x núm.	320 x 2	(320 x 1) + (240 x 2)	(320 x 1) + (240 x 2)
	Transmisión	DC Inverter	DC Inverter	DC Inverter
	Descarga	Lateral / Superior	SUPERIOR	SUPERIOR
Conexiones de tuberías en recuperación de calor	Líquido mm (in)	Ø19,05 (3/4)	Ø19,05 (3/4)	Ø19,05 (3/4)
	Gas baja presión mm (in)	Ø41,3 (1-5/8)	Ø41,3 (1-5/8)	Ø41,3 (1-5/8)
	Gas de alta presión mm (in)	Ø34,9 (1-3/8)	Ø34,9 (1-3/8)	Ø34,9 (1-3/8)
Conexiones de tuberías en bomba de calor	Líquido mm (in)	Ø19,05 (3/4)	Ø19,05 (3/4)	Ø19,05 (3/4)
	Gas mm (in)	Ø41,3 (1-5/8)	Ø41,3 (1-5/8)	Ø41,3 (1-5/8)
Dimensiones (alto x ancho x profundo)	mm x núm.	((1.240 x 1.690 x 760) x 1) + ((1.240 x 1.690 x 760) x 1)	((1.240 x 1.690 x 760) x 1) + ((930 x 1.690 x 760) x 1) + ((930 x 1.690 x 760) x 1)	((1.240 x 1.690 x 760) x 1) + ((930 x 1.690 x 760) x 1) + ((930 x 1.690 x 760) x 1)
Dimensiones (alto x ancho x profundo) - Envío	mm x núm.	((1.280 x 1.825 x 796) x 1) + ((1.280 x 1.825 x 796) x 1)	((1.280 x 1.825 x 796) x 1) + ((960 x 1.825 x 796) x 1) + ((960 x 1.825 x 796) x 1)	((1.280 x 1.825 x 796) x 1) + ((960 x 1.825 x 796) x 1) + ((960 x 1.825 x 796) x 1)
Peso neto	kg x núm.	(300 x 1) + (300 x 1)	(300 x 1) + (215 x 1) + (215 x 1)	(300 x 1) + (215 x 1) + (215 x 1)
Peso del envío	kg x núm.	(312 x 1) + (312 x 1)	(312 x 1) + (225 x 1) + (225 x 1)	(312 x 1) + (225 x 1) + (225 x 1)
Nivel de presión acústica	Refrigeración dB(A)	65,0	65,0	65,0
	Calefacción dB(A)	68,0	66,0	67,0
Nivel de potencia acústica	Refrigeración dB(A)	90,0	89,0	89,0
	Calefacción dB(A)	93,0	90,0	91,0
Cable de comunicación	mm ² x núm. (VCTF-SB)	2C x 1,0 ~ 1,5	2C x 1,0 ~ 1,5	2C x 1,0 ~ 1,5
Refrigerante	Nombre del refrigerante	R410A	R410A	R410A
	Cantidad precargada en fábrica kg	32,0	35,0	35,0
	t-CO ₂ eq	66.800	73.063	73.063
	Control	Válvula de expansión electrónica	Válvula de expansión electrónica	Válvula de expansión electrónica
Alimentación	Ø, V, Hz	380-400-415, 3, 50/60	380-400-415, 3, 50/60	380-400-415, 3, 50/60
Número máximo de unidades de interior conectables ¹⁾		64	64	64

1) Los números máximos se han determinado asumiendo que todas las unidades de interior de 2,2 kW están conectadas. Los números entre paréntesis hacen referencia al máximo de unidades de interior conectables de acuerdo con la combinación de unidades de exterior (160 % ~ 200 %). La ratio recomendada es del 130 %.

ARUM460LTE5 / ARUM480LTE5
ARUM500LTE5



MULTI V 5

HP		46	48	50	
Nombre del modelo	Unidad de combinación	ARUM460LTE5	ARUM480LTE5	ARUM500LTE5	
	Unidad independiente	ARUM200LTE5 ARUM140LTE5 ARUM120LTE5	ARUM200LTE5 ARUM160LTE5 ARUM120LTE5	ARUM200LTE5 ARUM180LTE5 ARUM120LTE5	
Capacidad	Refrigeración (nominal) kW	128,8	134,4	140,0	
	Calefacción (nominal) kW	128,8	134,4	140,0	
	Calefacción (máx.) kW	144,9	151,2	157,5	
Entrada	Refrigeración (nominal) kW	43,04	47,29	44,88	
	Calefacción (nominal) kW	29,87	31,61	31,93	
EER		2,99	2,84	3,12	
SEER		7,58	7,38	8,16	
COP	Capacidad nominal	4,31	4,25	4,39	
SCOP		4,94	5,04	4,83	
Exterior	Color	Morning Gray / Dawn Gray	Morning Gray / Dawn Gray	Morning Gray / Dawn Gray	
	Código RAL	RAL 7030 / RAL 7037	RAL 7030 / RAL 7037	RAL 7030 / RAL 7037	
Intercambiador de calor	Tipo	Wide Louver Plus	Wide Louver Plus	Wide Louver Plus	
	Tipo	Scroll	Scroll	Scroll	
Compresor	Combinación x núm.	(Inverter) x 4	(Inverter) x 4	(Inverter) x 5	
	Salida de motor x número	W x núm.	(5.300 x 3) + (4.200 x 1)	(5.300 x 3) + (4.200 x 1)	(5.300 x 3) + (4.200 x 2)
	Tipo de aceite	FW68D	FW68D	FW68D	
	Carga de aceite cc	13.000	13.000	14.300	
Ventilador	Tipo	Ventilador de hélice	Ventilador de hélice	Ventilador de hélice	
	Salida de motor x número	W x núm.	(900 x 4) + (1.200 x 1)	(900 x 4) + (1.200 x 1)	(900 x 4) + (1.200 x 1)
	Caudal de aire(elevada)	m ³ /min x núm.	(320 x 2) + (240 x 1)	(320 x 2) + (240 x 1)	(320 x 2) + (240 x 1)
	Transmisión	DC Inverter	DC Inverter	DC Inverter	
Conexiones de tuberías en recuperación de calor	Descarga	Lateral / Superior	SUPERIOR	SUPERIOR	
	Líquido	mm (in)	Ø19,05 (3/4)	Ø19,05 (3/4)	Ø19,05 (3/4)
	Gas baja presión	mm (in)	Ø41,3 (1-5/8)	Ø41,3 (1-5/8)	Ø41,3 (1-5/8)
Conexiones de tuberías en bomba de calor	Gas de alta presión	mm (in)	Ø34,9 (1-3/8)	Ø34,9 (1-3/8)	Ø34,9 (1-3/8)
	Líquido	mm (in)	Ø19,05 (3/4)	Ø19,05 (3/4)	Ø19,05 (3/4)
	Gas	mm (in)	Ø41,3 (1-5/8)	Ø41,3 (1-5/8)	Ø41,3 (1-5/8)
	Dimensiones (alto x ancho x profundo)	mm x núm.	((1.240 x 1.690 x 760) x 1) + ((1.240 x 1.690 x 760) x 1) + ((930 x 1.690 x 760) x 1)	((1.240 x 1.690 x 760) x 1) + ((1.240 x 1.690 x 760) x 1) + ((930 x 1.690 x 760) x 1)	((1.240 x 1.690 x 760) x 1) + ((1.240 x 1.690 x 760) x 1) + ((930 x 1.690 x 760) x 1)
Dimensiones (alto x ancho x profundo) - Envío	mm x núm.	((1.280 x 1.825 x 796) x 1) + ((1.280 x 1.825 x 796) x 1) + ((960 x 1.825 x 796) x 1)	((1.280 x 1.825 x 796) x 1) + ((1.280 x 1.825 x 796) x 1) + ((960 x 1.825 x 796) x 1)	((1.280 x 1.825 x 796) x 1) + ((1.280 x 1.825 x 796) x 1) + ((960 x 1.825 x 796) x 1)	
Peso neto	kg x núm.	(300 x 1) + (237 x 1) + (215 x 1)	(300 x 1) + (237 x 1) + (215 x 1)	(300 x 1) + (300 x 1) + (215 x 1)	
Peso del envío	kg x núm.	(312 x 1) + (250 x 1) + (225 x 1)	(312 x 1) + (250 x 1) + (225 x 1)	(312 x 1) + (312 x 1) + (225 x 1)	
Nivel de presión acústica	Refrigeración	dB(A)	65,0	65,0	66,0
	Calefacción	dB(A)	67,0	67,0	67,0
Nivel de potencia acústica	Refrigeración	dB(A)	89,0	90,0	91,0
	Calefacción	dB(A)	91,0	92,0	92,0
Cable de comunicación	mm ² x núm. (VCTF-SB)	2C x 1,0 - 1,5	2C x 1,0 - 1,5	2C x 1,0 - 1,5	
Refrigerante	Nombre del refrigerante		R410A	R410A	R410A
	Cantidad precargada en fábrica	kg	39,0	39,0	41,5
	t-CO ₂ eq		81.413	81.413	86.631
	Control		Válvula de expansión electrónica	Válvula de expansión electrónica	Válvula de expansión electrónica
Alimentación	Ø, V, Hz	380-400-415, 3, 50/60	380-400-415, 3, 50/60	380-400-415, 3, 50/60	
Número máximo de unidades de interior conectables ¹⁾		64	64	64	

1) Los números máximos se han determinado asumiendo que todas las unidades de interior de 2,2 kW están conectadas. Los números entre paréntesis hacen referencia al máximo de unidades de interior conectables de acuerdo con la combinación de unidades de exterior (160 % ~ 200 %). La ratio recomendada es del 130 %.

ARUM520LTE5 / ARUM540LTE5
ARUM560LTE5



HP			52	54	56	
Nombre del modelo	Unidad de combinación		ARUM520LTE5	ARUM540LTE5	ARUM560LTE5	
	Unidad independiente		ARUM200LTE5 ARUM200LTE5 ARUM120LTE5	ARUM200LTE5 ARUM200LTE5 ARUM140LTE5	ARUM200LTE5 ARUM200LTE5 ARUM160LTE5	
Capacidad	Refrigeración (nominal)	kW	145,6	151,2	156,8	
	Calefacción (nominal)	kW	145,6	151,2	156,8	
	Calefacción (máx.)	kW	163,8	170,1	176,4	
Entrada	Refrigeración (nominal)	kW	48,12	49,10	53,35	
	Calefacción (nominal)	kW	34,04	34,89	36,63	
EER			3,03	3,08	2,94	
SEER			8,05	7,79	7,67	
COP	Capacidad nominal		4,28	4,33	4,28	
SCOP			4,95	4,98	5,06	
Exterior	Color		Morning Gray / Dawn Gray	Morning Gray / Dawn Gray	Morning Gray / Dawn Gray	
	Código RAL		RAL 7030 / RAL 7037	RAL 7030 / RAL 7037	RAL 7030 / RAL 7037	
Intercambiador de calor	Tipo		Wide Louver Plus	Wide Louver Plus	Wide Louver Plus	
	Tipo		Scroll	Scroll	Scroll	
Compresor	Combinación × núm.		(Inverter) × 5	(Inverter) × 5	(Inverter) × 5	
	Salida de motor × número		W × núm.	(5.300 × 3) + (4.200 × 2)	(5.300 × 3) + (4.200 × 2)	(5.300 × 3) + (4.200 × 2)
	Tipo de aceite			FW68D	FW68D	FW68D
	Carga de aceite		cc	14.300	14.300	14.300
	Tipo			Ventilador de hélice	Ventilador de hélice	Ventilador de hélice
Ventilador	Salida de motor × número		W × núm.	(900 × 4) + (1.200 × 1)	900 × 6	900 × 6
	Caudal de aire(elevada)		m³/min × núm.	(320 × 2) + (240 × 1)	320 × 3	320 × 3
	Transmisión			DC Inverter	DC Inverter	DC Inverter
	Descarga		Lateral / Superior	SUPERIOR	SUPERIOR	SUPERIOR
Conexiones de tuberías en recuperación de calor	Líquido		mm (in)	Ø19,05 (3/4)	Ø19,05 (3/4)	Ø19,05 (3/4)
	Gas baja presión		mm (in)	Ø41,3 (1-5/8)	Ø41,3 (1-5/8)	Ø41,3 (1-5/8)
	Gas de alta presión		mm (in)	Ø34,9 (1-3/8)	Ø34,9 (1-3/8)	Ø34,9 (1-3/8)
Conexiones de tuberías en bomba de calor	Líquido		mm (in)	Ø19,05 (3/4)	Ø19,05 (3/4)	Ø19,05 (3/4)
	Gas		mm (in)	Ø41,3 (1-5/8)	Ø41,3 (1-5/8)	Ø41,3 (1-5/8)
Dimensiones (alto × ancho × profundo)		mm × núm.	((1.240 × 1.690 × 760) × 1) + ((1.240 × 1.690 × 760) × 1) + ((930 × 1.690 × 760) × 1)	((1.240 × 1.690 × 760) × 1) + ((1.240 × 1.690 × 760) × 1) + ((1.240 × 1.690 × 760) × 1)	((1.240 × 1.690 × 760) × 1) + ((1.240 × 1.690 × 760) × 1) + ((1.240 × 1.690 × 760) × 1)	
Dimensiones (alto × ancho × profundo) - Envío		mm × núm.	((1.280 × 1.825 × 796) × 1) + ((1.280 × 1.825 × 796) × 1) + ((960 × 1.825 × 796) × 1)	((1.280 × 1.825 × 796) × 1) + ((1.280 × 1.825 × 796) × 1) + ((1.280 × 1.825 × 796) × 1)	((1.280 × 1.825 × 796) × 1) + ((1.280 × 1.825 × 796) × 1) + ((1.280 × 1.825 × 796) × 1)	
Peso neto		kg × núm.	(300 × 1) + (300 × 1) + (215 × 1)	(300 × 1) + (300 × 1) + (237 × 1)	(300 × 1) + (300 × 1) + (237 × 1)	
Peso del envío		kg × núm.	(312 × 1) + (312 × 1) + (225 × 1)	(312 × 1) + (312 × 1) + (250 × 1)	(312 × 1) + (312 × 1) + (250 × 1)	
Nivel de presión acústica	Refrigeración		dB(A)	66,0	66,0	66,0
	Calefacción		dB(A)	68,0	67,0	68,0
Nivel de potencia acústica	Refrigeración		dB(A)	91,0	91,0	91,0
	Calefacción		dB(A)	93,0	93,0	94,0
Cable de comunicación		mm² × núm. (VCTF-SB)	2C × 1,0 ~ 1,5	2C × 1,0 ~ 1,5	2C × 1,0 ~ 1,5	
Refrigerante	Nombre del refrigerante		R410A	R410A	R410A	
	Cantidad precargada en fábrica		kg	41,5	45,5	45,5
	t-CO ₂ eq			86.631	94.981	94.981
	Control			Válvula de expansión electrónica	Válvula de expansión electrónica	Válvula de expansión electrónica
Alimentación		Ø, V, Hz	380-400-415, 3, 50/60	380-400-415, 3, 50/60	380-400-415, 3, 50/60	
Número máximo de unidades de interior conectables ¹⁾			64	64	64	

¹⁾ Los números máximos se han determinado asumiendo que todas las unidades de interior de 2,2 kW están conectadas. Los números entre paréntesis hacen referencia al máximo de unidades de interior conectables de acuerdo con la combinación de unidades de exterior (160 % ~ 200 %). La ratio recomendada es del 130 %.

ARUM580LTE5 / ARUM600LTE5
ARUM620LTE5

MULTI V5



HP			58	60	62
Nombre del modelo	Unidad de combinación		ARUM580LTE5	ARUM600LTE5	ARUM620LTE5
	Unidad independiente		ARUM200LTE5 ARUM200LTE5 ARUM180LTE5	ARUM200LTE5 ARUM200LTE5 ARUM200LTE5	ARUM200LTE5 ARUM180LTE5 ARUM120LTE5 ARUM120LTE5
Capacidad	Refrigeración (nominal)	kW	162,4	168,0	173,6
	Calefacción (nominal)	kW	162,4	168,0	173,6
	Calefacción (máx.)	kW	182,7	189,0	195,3
Entrada	Refrigeración (nominal)	kW	50,94	54,18	56,90
	Calefacción (nominal)	kW	36,95	39,06	39,93
EER			3,19	3,10	3,05
SEER			8,27	8,17	8,07
COP	Capacidad nominal		4,40	4,30	4,35
SCOP			4,88	4,98	4,83
Exterior	Color		Morning Gray / Dawn Gray	Morning Gray / Dawn Gray	Morning Gray / Dawn Gray
	Código RAL		RAL 7030 / RAL 7037	RAL 7030 / RAL 7037	RAL 7030 / RAL 7037
Intercambiador de calor	Tipo		Wide Louver Plus	Wide Louver Plus	Wide Louver Plus
	Tipo		Scroll	Scroll	Scroll
Compresor	Combinación x núm.		(Inverter) x 6	(Inverter) x 6	(Inverter) x 6
	Salida de motor x número	W x núm.	(5.300 x 3) + (4.200 x 3)	(5.300 x 3) + (4.200 x 3)	(5.300 x 4) + (4.200 x 2)
	Tipo de aceite		FW68D	FW68D	FW68D
	Carga de aceite	cc	15.600	15.600	18.200
Ventilador	Tipo		Ventilador de hélice	Ventilador de hélice	Ventilador de hélice
	Salida de motor x número	W x núm.	900 x 6	900 x 6	(900 x 4) + (1.200 x 2)
	Caudal de aire(elevada)	m³/min x núm.	320 x 3	320 x 3	(320 x 2) + (240 x 2)
	Transmisión		DC Inverter	DC Inverter	DC Inverter
Conexiones de tuberías en recuperación de calor	Descarga	Lateral / Superior	SUPERIOR	SUPERIOR	SUPERIOR
	Líquido	mm (in)	Ø19,05 (3/4)	Ø19,05 (3/4)	Ø22,2 (7/8)
Conexiones de tuberías en bomba de calor	Gas baja presión	mm (in)	Ø41,3 (1-5/8)	Ø41,3 (1-5/8)	Ø41,3 (1-5/8)
	Gas de alta presión	mm (in)	Ø34,9 (1-3/8)	Ø34,9 (1-3/8)	Ø34,9 (1-3/8)
	Líquido	mm (in)	Ø19,05 (3/4)	Ø19,05 (3/4)	Ø22,2 (7/8)
Dimensiones (alto x ancho x profundo)	Gas	mm (in)	Ø41,3 (1-5/8)	Ø41,3 (1-5/8)	Ø41,3 (1-5/8)
	mm x núm.		((1.240 x 1.690 x 760) x 1) + ((1.240 x 1.690 x 760) x 1) + ((1.240 x 1.690 x 760) x 1)	((1.240 x 1.690 x 760) x 1) + ((1.240 x 1.690 x 760) x 1) + ((1.240 x 1.690 x 760) x 1)	((1.240 x 1.690 x 760) x 1) + ((1.240 x 1.690 x 760) x 1) + ((930 x 1.690 x 760) x 1) + ((930 x 1.690 x 760) x 1)
Dimensiones (alto x ancho x profundo) - Envío	mm x núm.		((1.280 x 1.825 x 796) x 1) + ((1.280 x 1.825 x 796) x 1) + ((1.280 x 1.825 x 796) x 1)	((1.280 x 1.825 x 796) x 1) + ((1.280 x 1.825 x 796) x 1) + ((1.280 x 1.825 x 796) x 1)	((1.280 x 1.825 x 796) x 1) + ((1.280 x 1.825 x 796) x 1) + ((960 x 1.825 x 796) x 1) + ((960 x 1.825 x 796) x 1)
	kg x núm.		(300 x 1) + (300 x 1) + (300 x 1)	(300 x 1) + (300 x 1) + (300 x 1)	(300 x 1) + (300 x 1) + (215 x 1) + (215 x 1)
Peso del envío	kg x núm.		(312 x 1) + (312 x 1) + (312 x 1)	(312 x 1) + (312 x 1) + (312 x 1)	(312 x 1) + (312 x 1) + (225 x 1) + (225 x 1)
Nivel de presión acústica	Refrigeración	dB(A)	66,0	67,0	66,0
	Calefacción	dB(A)	69,0	69,0	68,0
Nivel de potencia acústica	Refrigeración	dB(A)	92,0	92,0	91,0
	Calefacción	dB(A)	94,0	95,0	93,0
Cable de comunicación	mm² x núm. (VCTF-SB)		2C x 1,0 ~ 1,5	2C x 1,0 ~ 1,5	2C x 1,0 ~ 1,5
Refrigerante	Nombre del refrigerante		R410A	R410A	R410A
	Cantidad precargada en fábrica	kg	48,0	48,0	51,0
	t-CO ₂ eq		100.200	100.200	106.463
	Control		Válvula de expansión electrónica	Válvula de expansión electrónica	Válvula de expansión electrónica
Alimentación	Ø, V, Hz		380-400-415, 3, 50/60	380-400-415, 3, 50/60	380-400-415, 3, 50/60
Número máximo de unidades de interior conectables ¹⁾			64	64	64

1) Los números máximos se han determinado asumiendo que todas las unidades de interior de 2,2 kW están conectadas. Los números entre paréntesis hacen referencia al máximo de unidades de interior conectables de acuerdo con la combinación de unidades de exterior (160 % ~ 200 %). La ratio recomendada es del 130 %.

ARUM64OLTE5 / ARUM66OLTE5
ARUM68OLTE5



HP			64	66	68
	Unidad de combinación		ARUM64OLTE5	ARUM66OLTE5	ARUM68OLTE5
Nombre del modelo	Unidad independiente		ARUM200LTE5 ARUM200LTE5 ARUM120LTE5 ARUM120LTE5	ARUM200LTE5 ARUM200LTE5 ARUM140LTE5 ARUM120LTE5	ARUM200LTE5 ARUM200LTE5 ARUM160LTE5 ARUM120LTE5
Capacidad	Refrigeración (nominal)	kW	179,2	184,8	190,4
	Calefacción (nominal)	kW	179,2	184,8	190,4
	Calefacción (máx.)	kW	201,6	207,9	214,2
Entrada	Refrigeración (nominal)	kW	60,12	61,10	65,35
	Calefacción (nominal)	kW	42,04	42,89	44,63
EER			2,98	3,02	2,91
SEER			7,98	7,78	7,63
COP	Capacidad nominal		4,26	4,31	4,27
SCOP			4,93	4,95	5,02
Exterior	Color		Morning Gray / Dawn Gray	Morning Gray / Dawn Gray	Morning Gray / Dawn Gray
	Código RAL		RAL 7030 / RAL 7037	RAL 7030 / RAL 7037	RAL 7030 / RAL 7037
Intercambiador de calor	Tipo		Wide Louver Plus	Wide Louver Plus	Wide Louver Plus
Compresor	Tipo		Scroll	Scroll	Scroll
	Combinación x núm.		(Inverter) x 6	(Inverter) x 6	(Inverter) x 6
	Salida de motor x número	W x núm.	(5.300 x 4) + (4.200 x 2)	(5.300 x 4) + (4.200 x 2)	(5.300 x 4) + (4.200 x 2)
	Tipo de aceite		FW68D	FW68D	FW68D
	Carga de aceite	cc	18.200	18.200	18.200
Ventilador	Tipo		Ventilador de hélice	Ventilador de hélice	Ventilador de hélice
	Salida de motor x número	W x núm.	(900 x 4) + (1.200 x 2)	(900 x 6) + (1.200 x 1)	(900 x 6) + (1.200 x 1)
	Caudal de aire(elevada)	m ³ /min x núm.	(320 x 2) + (240 x 2)	(320 x 3) + (240 x 1)	(320 x 3) + (240 x 1)
	Transmisión		DC Inverter	DC Inverter	DC Inverter
	Descarga	Lateral / Superior	SUPERIOR	SUPERIOR	SUPERIOR
Conexiones de tuberías en recuperación de calor	Líquido	mm (in)	Ø22,2 (7/8)	Ø22,2 (7/8)	Ø22,2 (7/8)
	Gas baja presión	mm (in)	Ø41,3 (1-5/8)	Ø53,98 (2-1/8)	Ø53,98 (2-1/8)
	Gas de alta presión	mm (in)	Ø34,9 (1-3/8)	Ø41,3 (1-5/8)	Ø41,3 (1-5/8)
Conexiones de tuberías en bomba de calor	Líquido	mm (in)	Ø22,2 (7/8)	Ø22,2 (7/8)	Ø22,2 (7/8)
	Gas	mm (in)	Ø41,3 (1-5/8)	Ø53,98 (2-1/8)	Ø53,98 (2-1/8)
Dimensiones (alto x ancho x profundo)		mm x núm.	((1.240 x 1.690 x 760) x 1) + ((1.240 x 1.690 x 760) x 1) + ((930 x 1.690 x 760) x 1) + ((930 x 1.690 x 760) x 1)	((1.240 x 1.690 x 760) x 1) + ((1.240 x 1.690 x 760) x 1) + ((1.240 x 1.690 x 760) x 1) + ((930 x 1.690 x 760) x 1)	((1.240 x 1.690 x 760) x 1) + ((1.240 x 1.690 x 760) x 1) + ((1.240 x 1.690 x 760) x 1) + ((930 x 1.690 x 760) x 1)
	- Envío	mm x núm.	((1.280 x 1.825 x 796) x 1) + ((1.280 x 1.825 x 796) x 1) + ((960 x 1.825 x 796) x 1) + ((960 x 1.825 x 796) x 1)	((1.280 x 1.825 x 796) x 1) + ((1.280 x 1.825 x 796) x 1) + ((1.280 x 1.825 x 796) x 1) + ((960 x 1.825 x 796) x 1)	((1.280 x 1.825 x 796) x 1) + ((1.280 x 1.825 x 796) x 1) + ((1.280 x 1.825 x 796) x 1) + ((960 x 1.825 x 796) x 1)
Peso neto		kg x núm.	(300 x 1) + (300 x 1) + (215 x 1) + (215 x 1)	(300 x 1) + (300 x 1) + (237 x 1) + (215 x 1)	(300 x 1) + (300 x 1) + (237 x 1) + (215 x 1)
Peso del envío		kg x núm.	(312 x 1) + (312 x 1) + (225 x 1) + (225 x 1)	(312 x 1) + (312 x 1) + (250 x 1) + (225 x 1)	(312 x 1) + (312 x 1) + (250 x 1) + (225 x 1)
Nivel de presión acústica	Refrigeración	dB(A)	67,0	67,0	67,0
	Calefacción	dB(A)	69,0	69,0	69,0
Nivel de potencia acústica	Refrigeración	dB(A)	91,0	91,0	92,0
	Calefacción	dB(A)	94,0	94,0	94,0
Cable de comunicación		mm ² x núm. (VCTF-SB)	2C x 1,0 - 1,5	2C x 1,0 - 1,5	2C x 1,0 - 1,5
Refrigerante	Nombre del refrigerante		R410A	R410A	R410A
	Cantidad precargada en fábrica	kg	51,0	55,0	55,0
	t-CO ₂ eq		106.463	114.813	114.813
	Control		Válvula de expansión electrónica	Válvula de expansión electrónica	Válvula de expansión electrónica
Alimentación		Ø, V, Hz	380-400-415, 3, 50/60	380-400-415, 3, 50/60	380-400-415, 3, 50/60
Número máximo de unidades de interior conectables ¹⁾			64	64	64

1) Los números máximos se han determinado asumiendo que todas las unidades de interior de 2,2 kW están conectadas. Los números entre paréntesis hacen referencia al máximo de unidades de interior conectables de acuerdo con la combinación de unidades de exterior (160 % ~ 200 %). La ratio recomendada es del 130 %.

ARUM700LTE5 / ARUM720LTE5
ARUM740LTE5

MULTI V 5



HP			70	72	74
Nombre del modelo	Unidad de combinación		ARUM700LTE5	ARUM720LTE5	ARUM740LTE5
	Unidad independiente		ARUM200LTE5 ARUM200LTE5 ARUM180LTE5 ARUM120LTE5	ARUM200LTE5 ARUM200LTE5 ARUM200LTE5 ARUM120LTE5	ARUM200LTE5 ARUM200LTE5 ARUM200LTE5 ARUM140LTE5
Capacidad	Refrigeración (nominal)	kW	196,0	201,6	207,2
	Calefacción (nominal)	kW	196,0	201,6	207,2
	Calefacción (máx.)	kW	220,5	226,8	233,1
Entrada	Refrigeración (nominal)	kW	62,94	66,18	67,16
	Calefacción (nominal)	kW	44,95	47,06	47,91
EER			3,11	3,05	3,09
SEER			8,16	8,08	7,91
COP	Capacidad nominal		4,36	4,28	4,32
SCOP			4,87	4,96	4,98
Exterior	Color		Morning Gray / Dawn Gray	Morning Gray / Dawn Gray	Morning Gray / Dawn Gray
	Código RAL		RAL 7030 / RAL 7037	RAL 7030 / RAL 7037	RAL 7030 / RAL 7037
Intercambiador de calor	Tipo		Wide Louver Plus	Wide Louver Plus	Wide Louver Plus
	Tipo		Scroll	Scroll	Scroll
Compresor	Combinación x núm.		(Inverter) x 7	(Inverter) x 7	(Inverter) x 7
	Salida de motor x número	W x núm.	(5.300 x 4) + (4.200 x 3)	(5.300 x 4) + (4.200 x 3)	(5.300 x 4) + (4.200 x 3)
	Tipo de aceite		FW68D	FW68D	FW68D
	Carga de aceite	cc	19.500	19.500	19.500
Ventilador	Tipo		Ventilador de hélice	Ventilador de hélice	Ventilador de hélice
	Salida de motor x número	W x núm.	(900 x 6) + (1.200 x 1)	(900 x 6) + (1.200 x 1)	(900 x 8)
	Caudal de aire(elevada)	m ³ /min x núm.	(320 x 3) + (240 x 1)	(320 x 3) + (240 x 1)	(320 x 4)
	Transmisión		DC Inverter	DC Inverter	DC Inverter
	Descarga	Lateral / Superior	SUPERIOR	SUPERIOR	SUPERIOR
Conexiones de tuberías en recuperación de calor	Líquido	mm (in)	Ø22,2 (7/8)	Ø22,2 (7/8)	Ø22,2 (7/8)
	Gas baja presión	mm (in)	Ø53,98 (2-1/8)	Ø53,98 (2-1/8)	Ø53,98 (2-1/8)
	Gas de alta presión	mm (in)	Ø41,3 (1-5/8)	Ø41,3 (1-5/8)	Ø41,3 (1-5/8)
Conexiones de tuberías en bomba de calor	Líquido	mm (in)	Ø22,2 (7/8)	Ø22,2 (7/8)	Ø22,2 (7/8)
	Gas	mm (in)	Ø53,98 (2-1/8)	Ø53,98 (2-1/8)	Ø53,98 (2-1/8)
Dimensiones (alto x ancho x profundo)	mm x núm.		((1.240 x 1.690 x 760) x 1) + ((1.240 x 1.690 x 760) x 1) + ((1.240 x 1.690 x 760) x 1) + ((930 x 1.690 x 760) x 1)	((1.240 x 1.690 x 760) x 1) + ((1.240 x 1.690 x 760) x 1) + ((1.240 x 1.690 x 760) x 1) + ((930 x 1.690 x 760) x 1)	((1.240 x 1.690 x 760) x 1) + ((1.240 x 1.690 x 760) x 1) + ((1.240 x 1.690 x 760) x 1) + ((1.240 x 1.690 x 760) x 1)
Dimensiones (alto x ancho x profundo) - Envío	mm x núm.		((1.280 x 1.825 x 796) x 1) + ((1.280 x 1.825 x 796) x 1) + ((1.280 x 1.825 x 796) x 1) + ((960 x 1.825 x 796) x 1)	((1.280 x 1.825 x 796) x 1) + ((1.280 x 1.825 x 796) x 1) + ((1.280 x 1.825 x 796) x 1) + ((960 x 1.825 x 796) x 1)	((1.280 x 1.825 x 796) x 1) + ((1.280 x 1.825 x 796) x 1) + ((1.280 x 1.825 x 796) x 1) + ((1.280 x 1.825 x 796) x 1)
Peso neto	kg x núm.		(300 x 1) + (300 x 1) + (300 x 1) + (215 x 1)	(300 x 1) + (300 x 1) + (300 x 1) + (215 x 1)	(300 x 1) + (300 x 1) + (300 x 1) + (237 x 1)
Peso del envío	kg x núm.		(312 x 1) + (312 x 1) + (312 x 1) + (225 x 1)	(312 x 1) + (312 x 1) + (312 x 1) + (225 x 1)	(312 x 1) + (312 x 1) + (312 x 1) + (250 x 1)
Nivel de presión acústica	Refrigeración	dB(A)	67,0	67,0	68,0
	Calefacción	dB(A)	69,0	70,0	69,0
Nivel de potencia acústica	Refrigeración	dB(A)	92,0	92,0	92,0
	Calefacción	dB(A)	94,0	95,0	95,0
Cable de comunicación	mm ² x núm. (VCTF-SB)		2C x 1,0 - 1,5	2C x 1,0 - 1,5	2C x 1,0 - 1,5
Refrigerante	Nombre del refrigerante		R410A	R410A	R410A
	Cantidad precargada en fábrica	kg	57,5	57,5	61,5
	t-CO ₂ eq		120.031	120.031	128.381
	Control		Válvula de expansión electrónica	Válvula de expansión electrónica	Válvula de expansión electrónica
Alimentación	Ø, V, Hz		380-400-415, 3, 50/60	380-400-415, 3, 50/60	380-400-415, 3, 50/60
Número máximo de unidades de interior conectables ¹⁾			64	64	64

1) Los números máximos se han determinado asumiendo que todas las unidades de interior de 2,2 kW están conectadas. Los números entre paréntesis hacen referencia al máximo de unidades de interior conectables de acuerdo con la combinación de unidades de exterior (160 % ~ 200 %). La ratio recomendada es del 130 %.

ARUM760LTE5 / ARUM780LTE5
ARUM800LTE5



HP		76	78	80
Nombre del modelo	Unidad de combinación	ARUM760LTE5	ARUM780LTE5	ARUM800LTE5
	Unidad independiente	ARUM200LTE5 ARUM200LTE5 ARUM200LTE5 ARUM160LTE5	ARUM200LTE5 ARUM200LTE5 ARUM200LTE5 ARUM180LTE5	ARUM200LTE5 ARUM200LTE5 ARUM200LTE5 ARUM200LTE5
Capacidad	Refrigeración (nominal) kW	212,8	218,4	224,0
	Calefacción (nominal) kW	212,8	218,4	224,0
	Calefacción (máx.) kW	239,4	245,7	252,0
Entrada	Refrigeración (nominal) kW	71,41	69,00	72,24
	Calefacción (nominal) kW	49,65	49,97	52,08
EER		2,98	3,17	3,10
SEER		7,77	8,24	8,17
COP	Capacidad nominal	4,29	4,37	4,30
SCOP		5,04	4,91	4,98
Exterior	Color	Morning Gray / Dawn Gray	Morning Gray / Dawn Gray	Morning Gray / Dawn Gray
	Código RAL	RAL 7030 / RAL 7037	RAL 7030 / RAL 7037	RAL 7030 / RAL 7037
Intercambiador de calor	Tipo	Wide Louver Plus	Wide Louver Plus	Wide Louver Plus
	Tipo	Scroll	Scroll	Scroll
Compresor	Combinación x núm.	(Inverter) x 7	(Inverter) x 8	(Inverter) x 8
	Salida de motor x número W x núm.	(5.300 x 4) + (4.200 x 3)	(5.300 x 4) + (4.200 x 4)	(5.300 x 4) + (4.200 x 4)
	Tipo de aceite	FW68D	FW68D	FW68D
	Carga de aceite cc	19.500	20.800	20.800
Ventilador	Tipo	Ventilador de hélice	Ventilador de hélice	Ventilador de hélice
	Salida de motor x número W x núm.	(900 x 8)	(900 x 8)	(900 x 8)
	Caudal de aire(elevada) m³/min x núm.	(320 x 4)	(320 x 4)	(320 x 4)
	Transmisión	DC Inverter	DC Inverter	DC Inverter
Conexiones de tuberías en recuperación de calor	Líquido	mm (in)	Ø22,2 (7/8)	Ø22,2 (7/8)
	Gas baja presión	mm (in)	Ø53,98 (2-1/8)	Ø53,98 (2-1/8)
Conexiones de tuberías en bomba de calor	Líquido	mm (in)	Ø22,2 (7/8)	Ø22,2 (7/8)
	Gas	mm (in)	Ø53,98 (2-1/8)	Ø53,98 (2-1/8)
Dimensiones (alto x ancho x profundo)	mm x núm.	((1.240 x 1.690 x 760) x 1) + ((1.240 x 1.690 x 760) x 1) + ((1.240 x 1.690 x 760) x 1) + ((1.240 x 1.690 x 760) x 1)	((1.240 x 1.690 x 760) x 1) + ((1.240 x 1.690 x 760) x 1) + ((1.240 x 1.690 x 760) x 1) + ((1.240 x 1.690 x 760) x 1)	((1.240 x 1.690 x 760) x 1) + ((1.240 x 1.690 x 760) x 1) + ((1.240 x 1.690 x 760) x 1) + ((1.240 x 1.690 x 760) x 1)
	mm x núm.	((1.280 x 1.825 x 796) x 1) + ((1.280 x 1.825 x 796) x 1) + ((1.280 x 1.825 x 796) x 1) + ((1.280 x 1.825 x 796) x 1)	((1.280 x 1.825 x 796) x 1) + ((1.280 x 1.825 x 796) x 1) + ((1.280 x 1.825 x 796) x 1) + ((1.280 x 1.825 x 796) x 1)	((1.280 x 1.825 x 796) x 1) + ((1.280 x 1.825 x 796) x 1) + ((1.280 x 1.825 x 796) x 1) + ((1.280 x 1.825 x 796) x 1)
Peso neto	kg x núm.	(300 x 1) + (300 x 1) + (300 x 1) + (237 x 1)	(300 x 1) + (300 x 1) + (300 x 1) + (300 x 1)	(300 x 1) + (300 x 1) + (300 x 1) + (300 x 1)
	kg x núm.	(312 x 1) + (312 x 1) + (312 x 1) + (250 x 1)	(312 x 1) + (312 x 1) + (312 x 1) + (312 x 1)	(312 x 1) + (312 x 1) + (312 x 1) + (312 x 1)
Nivel de presión acústica	Refrigeración dB(A)	68,0	68,0	68,0
	Calefacción dB(A)	70,0	70,0	71,0
Nivel de potencia acústica	Refrigeración dB(A)	93,0	93,0	93,0
	Calefacción dB(A)	95,0	95,0	96,0
Cable de comunicación	mm² x núm. (VCTF-SB)	2C x 1,0 - 1,5	2C x 1,0 - 1,5	2C x 1,0 - 1,5
Refrigerante	Nombre del refrigerante	R410A	R410A	R410A
	Cantidad precargada en fábrica kg	61,5	64,0	64,0
	t-CO ₂ eq	128.381	133.600	133.600
	Control	Válvula de expansión electrónica	Válvula de expansión electrónica	Válvula de expansión electrónica
Alimentación	Ø, V, Hz	380-400-415, 3, 50/60	380-400-415, 3, 50/60	380-400-415, 3, 50/60
Número máximo de unidades de interior conectables ¹⁾		64	64	64

1) Los números máximos se han determinado asumiendo que todas las unidades de interior de 2,2 kW están conectadas. Los números entre paréntesis hacen referencia al máximo de unidades de interior conectables de acuerdo con la combinación de unidades de exterior (160 % ~ 200 %). La ratio recomendada es del 130 %.

1. Condiciones de ensayo de Eurovent: Para más información sobre el programa, consulte www.eurovent-certification.com

2. Las capacidades tienen base en las condiciones siguientes:

- Refrigeración: Interior de 27 °C (80,6 °F) seca / 19 °C (66,2 °F) húmeda, Exterior de 35 °C (95 °F) seca / 24 °C (75,2 °F) húmeda
- Calefacción: Interior de 20 °C (68 °F) seca / 15 °C (59 °F) húmeda, Exterior de 7 °C (44,6 °F) seca / 6 °C (42,8 °F) húmeda
- Longitud de la conducción: Extensión de la conducción interconectada = 7,5 m
- La diferencia de la elevación (unidad exterior ~ interior) es de 0 m.

3. El tamaño del cableado debe cumplir con las normativas locales y nacionales.

4. El nivel de la presión acústica se mide en las condiciones nominales de las cámaras anecoicas de acuerdo con la norma ISO 3745. El nivel de la potencia acústica se mide en las condiciones nominales en las cámaras semianecoicas de acuerdo con la norma ISO 9614. Así pues, estos valores pueden variar en distintas condiciones de funcionamiento.

5. Explicación de la terminología

- EER: Ratio de eficiencia energética (refrigeración)
- SEER: Ratio de eficiencia energética estacional (con una estación de refrigeración típica como referencia)
- COP: Coeficiente de rendimiento (calefacción)
- SCOP: Rendimiento del coeficiente estacional (con una estación de calefacción típica como referencia)

6. Debido a nuestra política de innovación, algunas especificaciones pueden cambiar sin previo aviso.

7. Este producto contiene gas fluorado de efecto invernadero. (R410A, GWP [potencial de calentamiento global] = 2.087,5)

MULTI VTM S

Aspectos destacados

- Bomba de calor VRF (sistema de refrigeración variable) y recuperación de calor
- 12,1 - 33,6 kW (con base en la capacidad de refrigeración)
- Tanto 1Ø, 220 - 240 V, 50 Hz como 3Ø, 380 - 415 V, 50 Hz
- Unidad de exterior con descarga lateral
- Primer VRF monofásico en recuperación de calor del mercado
- Primer VRF mini de R32 del mercado

		
Ahorro de energía	Fiabilidad	Comodidad

¿Cómo funciona?

Disponible en los modelos bomba de calor y recuperación de calor

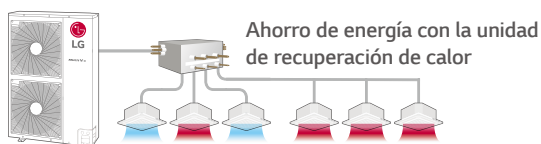

Combinación de refrigeración, calefacción e hidrokits

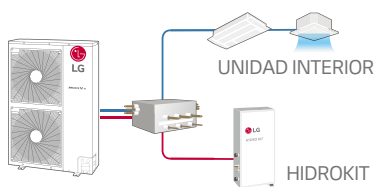

MULTI V S
Recuperación del calor

* La bomba de calor y la recuperación de calor constituyen modelos separados.



* Solo se aplica a Multi V S con refrigerante R410A.

150 m (175 m)
Mayor extensión de las tuberías
de ODU - IDU (equivalente)

300 m
Longitud total
de las tuberías

15 m
Diferencia de altura
entre IDU - IDU

50 m
Diferencia de altura
entre ODU - IDU

Smart Load Control

Mayor comodidad y hasta un 23 % de ahorros en energía con el control de carga de MULTI V

MULTI V S cambia la temperatura del aire de descarga de interior de forma continua, de acuerdo a la carga, para ahorrar energía.

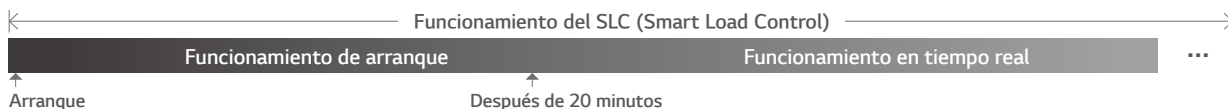

Funcionamiento de arranque

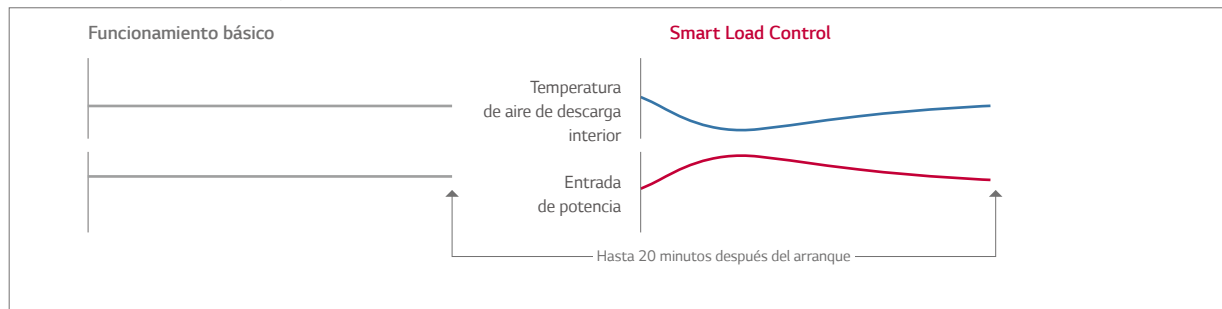

Ahorro de energía de un máx. del 10 %

- * Temperatura del aire de descarga en el interior
- Eficiencia energética aumentada por el Smart Load Control de 3 pasos durante la fase del arranque
- Temperatura del aire de descarga ajustada de acuerdo a la temperatura exterior e interior
- Nivel de confort durante el funcionamiento de la refrigeración/calefacción asegurado

Funcionamiento en tiempo real

Funcionamiento básico

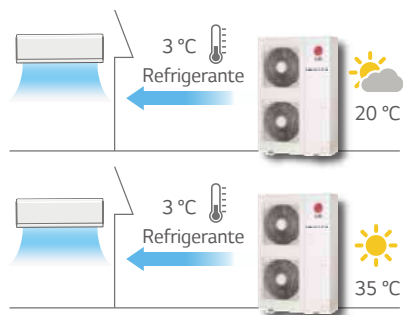

Temperatura del refrigerante fijada

Smart Load Control

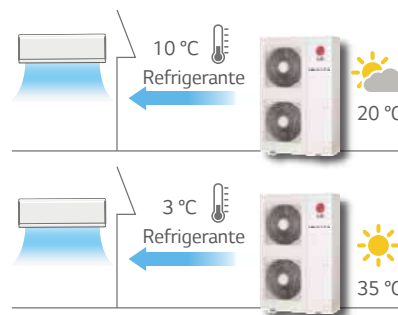

Temperatura del refrigerante fijada

Ahorra de energía máx. del 13 %

- * Cómo ajustarlo: Mediante interruptor DIP en unidad de exterior (consultar el libro de datos del producto). El ajuste de fábrica por defecto es Apagado.
- Condiciones de la temperatura exterior: EER 100 % / 75 % / 50 % / 25 % = 35 °C (seca) / 30 °C (seca) / 25 °C (seca) / 20 °C (seca)
- Condiciones de temperatura interior: 27 °C (seca) / 19 °C (húmeda)
- * Es posible usar el Smart Load Control Dual Sensing (temperatura y humedad) con control remoto PTMTB100 (blanco) / PREMTBB10 (negro)

Compresor Inverter Twin Rotary & compresor inverter Scroll

Compresor de alta eficiencia adaptado de acuerdo con la capacidad

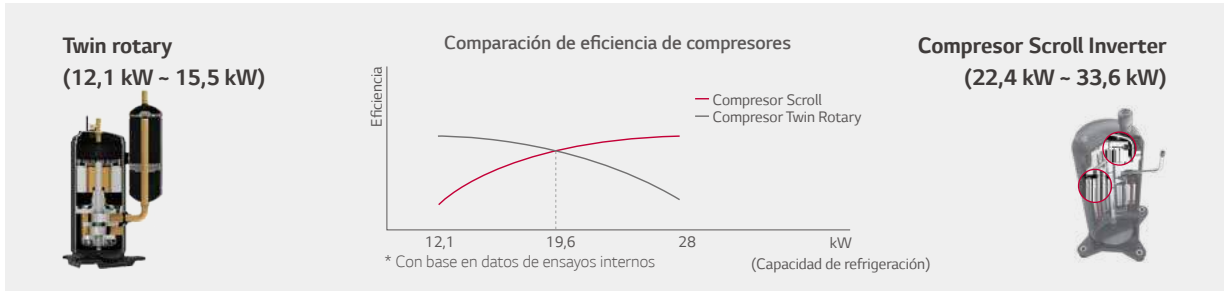

Rotación doble del inversor

Motor de bobinado concentrado

La zona del recorrido del aceite se ha mejorado en más del 50%, al incrementar la cavidad del estátor adicional. Gracias a esto, el valor calórico del motor se reduce, mejorando así la función de refrigeración de la bobina del estátor.



Rotor de rotación doble

Las partes superior e inferior del rotor compensan los desequilibrios durante la rotación del eje. La vibración y el ruido se han reducido. Par de torsión máx. reducido en un 45 % en comparación con un rotor individual.



Recubrimiento de la superficie

Recubrimiento de la superficie con la propiedad de una resistencia sobresaliente a la abrasión de la paleta y cigüeñal.



Compresor Scroll Inverter

Velocidad de compresor número uno en su clase

- Capacidad de respuesta rápida
- Diseño básico compacto (motor concentrado)
- Hasta 15 Hz: Mejora de la eficiencia de carga parcial

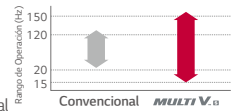

6 válvulas bypass

La fiabilidad del compresor se ha maximizado con 6 válvulas bypass

- La prevención de daños del compresor a causa de un refrigerante excesivamente comprimido es más eficiente que con 4 válvulas bypass



Inyección directa del aceite

- Elimina las pérdidas de calor del gas refrigerante de succión mediante una inyección directa de aceite en la cámara de compresión (aumenta la eficiencia)
- Aumento de la fiabilidad con un suministro de aceite regulado

Perfil de espiral

- Fiabilidad mejorada con un suministro de aceite regulado
- La eficiencia aumenta al ampliar el área de bypass en un 96 % y mejorar el caudal de aire en un 17 % gracias a un grosor de espiral no uniforme

Intercambiador de calor optimizado

Maximiza la eficiencia de acuerdo con las diferentes rutas del intercambiador de calor para refrigeración y calefacción

El circuito de intercambiador de calor variable selecciona de forma inteligente la ruta óptima. Con esta selección inteligente de la ruta, se ha logrado un aumento promedio del 6 % de la eficiencia de ambas operaciones.

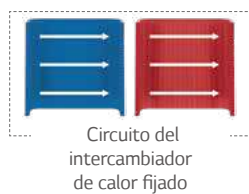

Rendimiento de la eficiencia

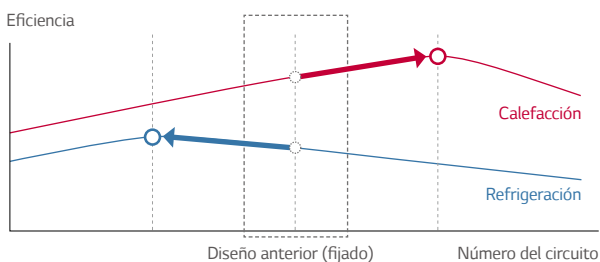

Aumento de la eficiencia gracias a la forma del alerón

La eficiencia del intercambiador de calor de la calefacción ha mejorado hasta un 28 %

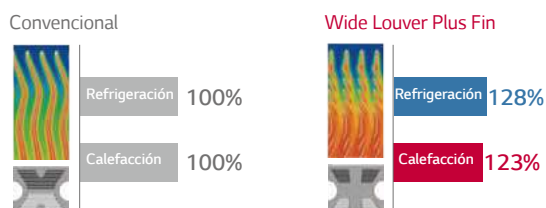

Componentes seguros para el refrigerante

La tecnología de LG da paso a un rendimiento superior y a la durabilidad de los componentes

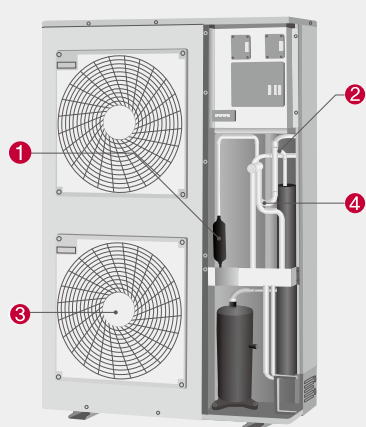

1 Separador ciclónico de aceite

- Separación altamente fiable y eficiente del aceite mediante centrifugadora con empleo de métodos ciclónicos
- Alta eficiencia de la recolección, así como una resistencia sin parangón a las altas temperaturas y a la presión



2 Acumulador de gran volumen

- Fiabilidad mejorada con la adopción de un acumulador de gran volumen (un aumento del volumen del 38 % en comparación con una unidad convencional)
- Evita que el refrigerante líquido entre en la succión del compresor
- Maximiza la eficiencia con una cantidad óptima de refrigerante
- Protege al compresor frente a averías e incrementa así la vida útil del producto



3 Motor del ventilador del BLDC

- El motor del ventilador del BLDC es más eficiente que un motor AC convencional, y ofrece un 40 % adicional de ahorro en energía a bajas velocidades y del 20 % a velocidades más altas

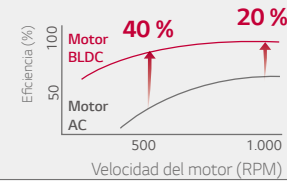

4 Intercambiador doble subrefrigerado

- Fiabilidad mejorada al minimizar las caídas de la presión, gracias a la estructura en espiral de alta eficiencia y a un tamaño 2 veces más grande
- Puede incorporarse un conducto mayor (hasta* 175 m) y una elevación más alta (hasta* 50 m)
- Reducción del nivel de ruido del refrigerante en interiores

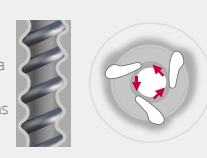

* Con base en una extensión similar de la tubería

Fiabilidad de MULTI V S mejorada con tecnología avanzada:

- Separador de aceite
- Acumulador
- Subrefrigeración

Control inteligente

Control de la presión aplicado para una respuesta inteligente, rápida y precisa a las exigencias de temperatura por parte del usuario

Control de la temperatura y la presión

Detecta y controla directamente la presión mediante un detector de la presión para una respuesta más rápida y precisa a la variación de carga.

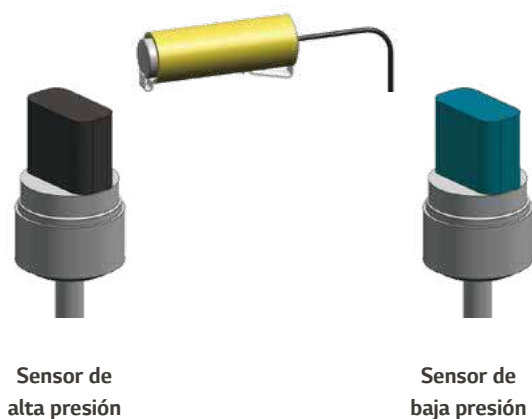

Respuesta de funcionamiento rápido

Con el control de la presión, puede alcanzarse la temperatura deseada hasta un 14 % más rápido en el modo de refrigeración, lo que permite un control más preciso de los entornos de interior para un confort maximizado.

* Las especificaciones pueden variar en cada modelo.

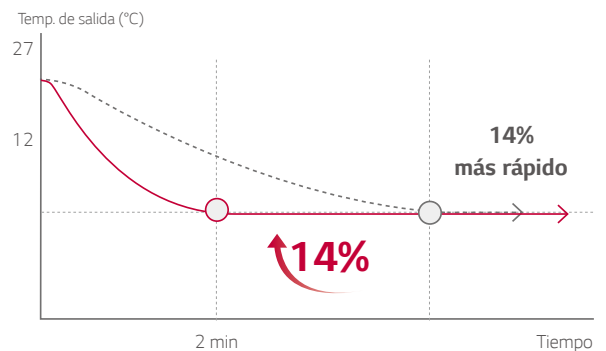

○ Control de la temperatura y de la presión

○ Control de la temperatura

Black Fin resistente a la corrosión

Gran durabilidad frente a una salinidad elevada y un aire considerablemente contaminado

Black Fin asegura un funcionamiento continuo de MULTI V S en ambientes altamente corrosivos, como la atmósfera cargada de sal de las ciudades costeras o la elevada contaminación del aire en ciudades industriales. La mejora en la durabilidad prolonga la vida útil del producto y reduce tanto los costes de funcionamiento como de mantenimiento.

Resistencia a la corrosión probada con ensayos certificados

La solución de resistencia a la corrosión de LG superó el ensayo de corrosión acelerada ISO 21207, llevado a cabo por una organización independiente dedicada a la realización de ensayos, y los resultados han recibido la certificación global de la prestigiosa organización TÜV.

Protección certificada



* Verificación del rendimiento de la resistencia a la corrosión
 - Método de ensayo B según la norma ISO 21207
 - ASTM B117 / ISO 9227 (10.000 horas)

Capas de recubrimiento mejoradas

El recubrimiento negro con resina de epoxi mejorada se aplica para obtener una fuerte protección frente a varias condiciones externas de carácter corrosivo, como la polución salina y la contaminación del aire. Además, la película hidrofílica evita que se acumule agua en el alerón del intercambiador de calor, lo que minimiza la acumulación de humedades y, en consecuencia, lo hace incluso más resistente a la corrosión.

Recubrimiento hidrófilo (flujo de agua)

El recubrimiento hidrofílico minimiza la acumulación de humedades en el alerón.

Resina compleja (resistente a la corrosión)

El recubrimiento Black proporciona una fuerte protección frente a la corrosión.

Alerón de aluminio

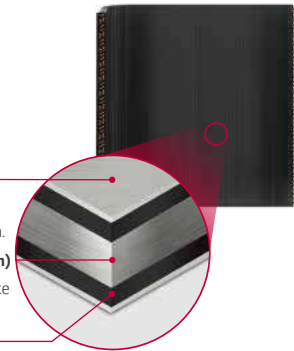

Extensión adecuada de la conducción

El aumento de la extensión de las tuberías facilita un diseño e instalación flexibles

La tecnología MULTI V S el control del subenfriamiento permiten que la extensión de la tubería y el desnivel sea mayor. Se puede implantar con mucha más flexibilidad un sistema de refrigeración en una tienda, una oficina o incluso un edificio de altura, lo que reduce el tiempo de trabajo del diseñador y proporciona un diseño más eficiente.

Capacidades de la tubería

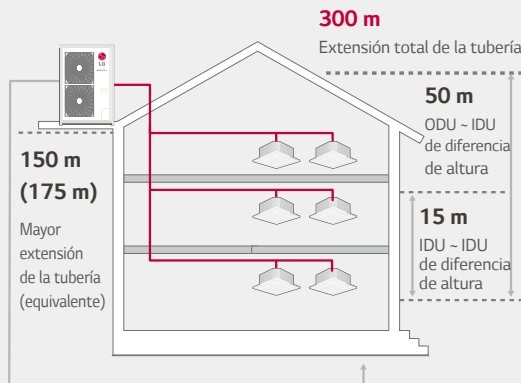

Tubería en 4 salidas

- Diseño e instalación de tubería en 4 vías.

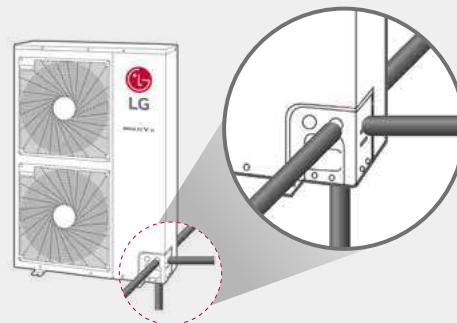

Funcionamiento con bajo nivel sonoro

Se ha disminuido el ruido durante el funcionamiento con una funcionalidad de bajo nivel sonoro

Durante la noche, con el modo de bajo nivel sonoro, el nivel de ruido puede reducirse hasta en un 14 % en comparación con el modo de funcionamiento normal.

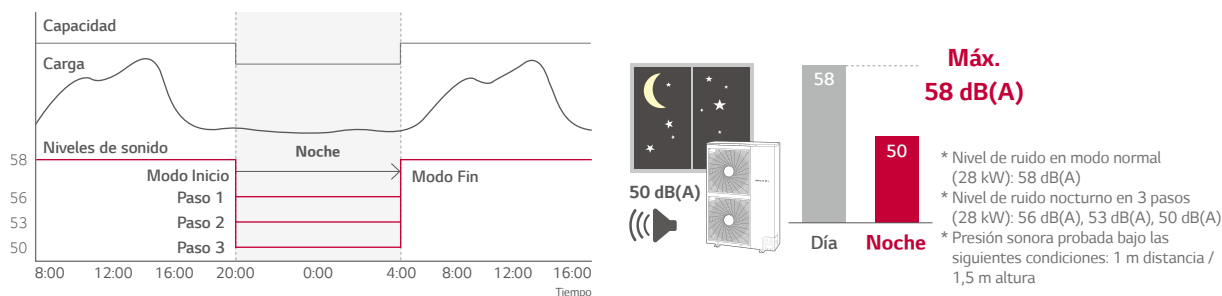

Tecnología de ventilador y control de RPM

El control de presión estática externa ofrece una mayor flexibilidad en la instalación de las unidades de exterior.

El nuevo ventilador axial ofrece un mayor volumen de aire, una presión estática aumentada, reducción del ruido y una eficiencia mejorada.

Tecnología del ventilador

El nuevo ventilador axial cuenta con un borde de salida tipo Mogul, un núcleo del aspa más estrecho y un centro revertido, lo que proporciona una alta eficiencia, un bajo nivel sonoro y una aireación de mayor amplitud, además de mejorar el caudal de aire.

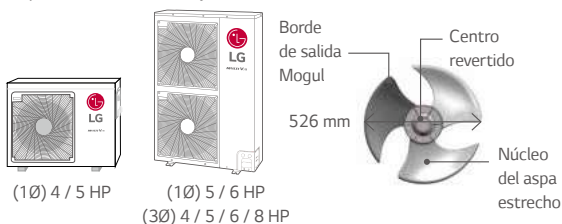

El ventilador Super Cannon aumenta el volumen de aire en 50 cmm y el nivel de ruido se reduce alrededor de 4 dB(A).

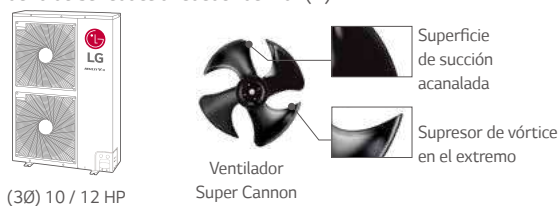

Control de RPM del ventilador

Gracias a la novedad de la nueva cubierta y el control ROM, el aire llega hasta zonas alejadas del ventilador, incluso en edificios de gran altura.

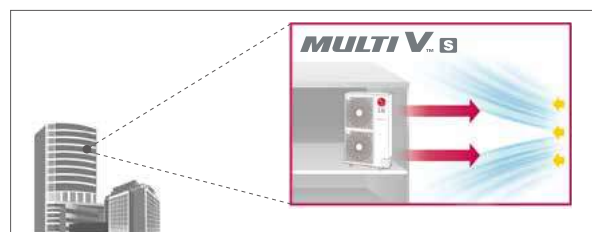
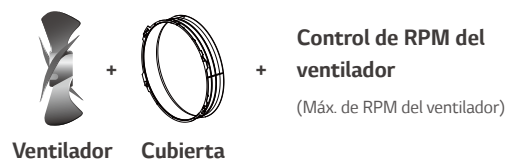

Flujo de aire directo

- Se ha adoptado una nueva cubierta
- Ejerce una presión estática elevada

Detección de fallos y diagnósticos puestos al día

Un mantenimiento fácil y cómodo con los diagnósticos automáticos

La inclusión de elementos de FDD (diagnóstico de detención de fallos), como el arranque automático, la comprobación automática del refrigerante, la funcionalidad de caja negra, la evaluación simultánea y la recolección automática de refrigerante, proporciona una solución óptima para la confianza del usuario y un mantenimiento fácil.

- Modo de puesta en marcha automática
- Recolección automática de refrigerante
- Evaluación automática de cantidad y carga de refrigerante
- Acceso a LGMV (vista de monitorización de LG) por teléfono inteligente
- Función de caja negra
- Examen de errores de conducción y cableado
- FDD (detección de fallos y diagnósticos)

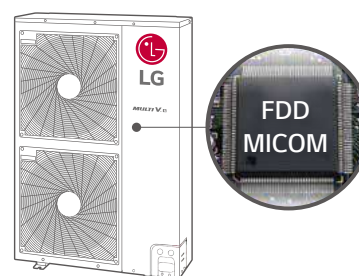

ARUN040GSS0



LG participa en el programa ECP para EUROVENT.
Para ver las certificaciones:
www.eurovent-certification.com

BOMBA DE CALOR MULTI VS

HP			4
Nombre del modelo			ARUN040GSS0
Capacidad	Refrigeración (nominal)	kW	12,1
	Calefacción (nominal)	kW	12,5
Entrada	Refrigeración (nominal)	kW	4,03
	Calefacción (nominal)	kW	3,10
EER			3,00
SEER			5,63
COP			4,03
SCOP			3,97
Exterior	Color (general)		Warm grey
	Código RAL (clásico)		RAL 7044
Intercambiador de calor	Tipo		Wide Louver Plus
	Tipo		Twin rotary
Compresor	Combinación × núm.		(Inverter) × 1
	Salida de motor × número	W × núm.	4.000 × 1
	Tipo de aceite		FW68D (PVE)
	Carga de aceite	cc	1.300
Ventilador	Tipo		Ventilador de flujo axial
	Salida de motor × número	W × núm.	124 × 1
	Caudal de aire (elevada)	m ³ /min × núm.	60
	Transmisión		DC Inverter
	Descarga	Lateral / Superior	Lateral
Conexion de tuberías	Líquido	mm (in)	Ø9,52 (3/8)
	Gas	mm (in)	Ø15,88 (5/8)
Dimensiones (alto × ancho × profundo)			950 × 834 × 330
Dimensiones (alto × ancho × profundo) - Envío			(1.065 × 918 × 461) × 1
Peso neto			70
Peso del envío			77 × 1
Nivel de presión acústica	Refrigeración	dB(A)	50
	Calefacción	dB(A)	52
Nivel de potencia acústica	Refrigeración	dB(A)	72
	Calefacción	dB(A)	75
Cable de comunicación			mm ² × núm. (VCTF-SB) 2C × 1,0 - 1,5
Refrigerante	Nombre del refrigerante		R410A
	Cantidad precargada en fábrica	kg	1,8
	t-CO ₂ eq		3.758
	Control		Válvula de expansión electrónica
Alimentación	Ø, V, Hz		220-240, 1, 50
			220, 1, 60
Número máximo de unidades de interior conectables			8

Nota

- Condiciones de ensayo de Eurovent: El único tipo utilizado de unidad de interior conectada es de tubo oculto en el techo.
 - Consulte el reglamento del certificado Eurovent para más detalles sobre las condiciones de prueba.
 - Consulte el sitio en internet de EUROVENT para conocer los valores de ensayo para unidades de interior tipo cassette para techo.
- Los rendimientos se basan en las condiciones siguientes:
 - Temperatura de refrigeración: Interior de 27 °C (80,6 °F) seca / 19 °C (66,2 °F) húmeda / Exterior de 35 °C (95 °F) seca / 24 °C (75,2 °F) húmeda
 - Temperatura de calefacción: Interior de 20 °C (68 °F) seca / 15 °C (59 °F) húmeda / Exterior de 7 °C (44,6 °F) seca / 6 °C (42,8 °F) húmeda
- La relación máxima de combinación es del 160 %. (La relación de combinación de ARUN050GSL0 es el 130 %)
- El tamaño de los cables del cableado debe cumplir con las normativas locales y nacionales.
- Debido a nuestra política de innovación, algunas especificaciones pueden cambiar sin previo aviso.
- El nivel de la presión acústica se mide sobre las condiciones nominales de las cámaras anecoicas que establece la norma ISO 3745. El nivel de la potencia acústica se mide sobre las condiciones nominales de las cámaras semianecoicas que establece la norma ISO 9614. Así pues, los valores pueden aumentar debido a las condiciones ambientales durante el funcionamiento.
- El factor de potencia puede variar menos del ±1 % de acuerdo con las condiciones de funcionamiento.
- Este producto contiene gases fluorados de efecto invernadero. (R410A, GWP [potencial de calentamiento global] = 2087,5)

ARUN050GSS0 / ARUN060GSS0 ARUN040LSS0 / ARUN050LSS0 / ARUN060LSS0



LG participa en el programa ECP de certificaciones de sistemas de refrigeración variable (VRF) de EUROVENT. Compruebe la validez de la certificación a lo largo del tiempo: www.eurovent-certification.com

HP			5	6	4*	5*	6*
Nombre del modelo			ARUN050GSS0	ARUN060GSS0	ARUN040LSS0*	ARUN050LSS0*	ARUN060LSS0*
Capacidad	Refrigeración (nominal)	kW	14,0	15,5	12,1	14,0	15,5
	Calefacción (nominal)	kW	16,0	18,0	12,5	16,0	18,0
Entrada	Refrigeración (nominal)	kW	4,59	5,17	3,39	4,59	5,17
	Calefacción (nominal)	kW	4,18	5,00	2,75	4,18	5,00
EER			3,05	3,00	3,57	3,05	3,00
SEER			7,40	7,53	7,42	7,40	7,53
COP	Capacidad nominal		3,83	3,60	4,55	3,83	3,60
SCOP			4,16	4,35	4,30	4,16	4,35
Exterior	Color (general)		Gris cálido	Gris cálido	Gris cálido	Gris cálido	Gris cálido
	Código RAL (clásico)		RAL 7044	RAL 7044	RAL 7044	RAL 7044	RAL 7044
Intercambiador de calor	Tipo		Wide Louver Plus	Wide Louver Plus	Wide Louver Plus	Wide Louver Plus	Wide Louver Plus
	Tipo		Twin rotary	Twin rotary	Twin rotary	Twin rotary	Twin rotary
Compresor	Combinación × núm.		(Inverter) × 1	(Inverter) × 1	(Inverter) × 1	(Inverter) × 1	(Inverter) × 1
	Salida de motor × número	W × núm.	4.000 × 1	4.000 × 1	4.000 × 1	4.000 × 1	4.000 × 1
	Tipo de aceite		FW68D (PVE)	FW68D (PVE)	FW68D (PVE)	FW68D (PVE)	FW68D (PVE)
	Carga de aceite	cc	1.300	1.300	1.300	1.300	1.300
	Tipo		Ventilador de flujo axial	Ventilador de flujo axial	Ventilador de flujo axial	Ventilador de flujo axial	Ventilador de flujo axial
Ventilador	Salida de motor × número	W × núm.	124 × 2	124 × 2	124 × 2	124 × 2	124 × 2
	Caudal de aire (elevada)	m ³ /min × núm.	110	110	110	110	110
	Transmisión		DC Inverter	DC Inverter	DC Inverter	DC Inverter	DC Inverter
	Descarga	Lateral / Superior	Lateral	Lateral	Lateral	Lateral	Lateral
	Conexión de tuberías	Líquido	mm (in)	Ø9,52 (3/8)	Ø9,52 (3/8)	Ø9,52 (3/8)	Ø9,52 (3/8)
Gas		mm (in)	Ø15,88 (5/8)	Ø19,05 (3/4)	Ø 15,883 (5/8)	Ø15,88 (5/8)	Ø19,05 (3/4)
Dimensiones (alto × ancho × profundo)	mm × núm.	950×1.380×330	950×1.380×330	950×1.380×330	950×1.380×330	950×1.380×330	
Dimensiones (alto × ancho × profundo) - Envío	mm × núm.	(1.065 × 918 × 461) × 1	(1.065 × 918 × 461) × 1	(1.065 × 918 × 461) × 1	(1.065 × 918 × 461) × 1	(1.065 × 918 × 461) × 1	
Peso neto	kg × núm.	94	94	96	96	96	
Peso del envío	kg × núm.	106	106	108	108	108	
Nivel de presión acústica	Refrigeración	dB(A)	51	52	50	51	52
	Calefacción	dB(A)	53	54	52	53	54
Nivel de potencia acústica	Refrigeración	dB(A)	72	72	72	72	72
	Calefacción	dB(A)	76	77	76	76	77
Cable de comunicación	mm ² × núm. (VCTF-SB)		2C × 1,0 - 1,5	2C × 1,0 - 1,5	2C × 1,0 - 1,5	2C × 1,0 - 1,5	2C × 1,0 - 1,5
Refrigerante	Nombre del refrigerante		R410A	R410A	R410A	R410A	R410A
	Cantidad precargada en fábrica	kg	3,0	3,0	3,0	3,0	3,0
	t-CO ₂ eq		6.263	6.263	6.263	6.263	6.263
	Control		Válvula de expansión electrónica	Válvula de expansión electrónica	Válvula de expansión electrónica	Válvula de expansión electrónica	Válvula de expansión electrónica
Alimentación	Ø, V, Hz		220-240, 1, 50	220-240, 1, 50	380-415, 3, 50	380-415, 3, 50	380-415, 3, 50
			220, 1, 60	220, 1, 60	380, 3, 60	380, 3, 60	380, 3, 60
Número máximo de unidades de interior conectables			10	13	8	10	13

*Modelos trifásicos.

Nota

- Condiciones de ensayo de Eurovent: el tipo de la unidad de interior conectada es solo de tubo oculto en el techo.
 - Consulte el reglamento del certificado Eurovent para más detalles sobre las condiciones de prueba.
 - Consulte el sitio en internet de EUROVENT para conocer los valores de ensayo para unidades de interior tipo cassette para techo.
 - Los rendimientos se basan en las condiciones siguientes:
 - Temperatura de refrigeración: Interior de 27 °C (80,6 °F) seca / 19 °C (66,2 °F) húmeda / Exterior de 35 °C (95 °F) seca / 24 °C (75,2 °F) húmeda
 - Temperatura de calefacción: Interior de 20 °C (68 °F) seca / 15 °C (59 °F) húmeda / Exterior de 7 °C (44,6 °F) seca / 6 °C (42,8 °F) húmeda
 - La relación máxima de combinación es del 160 %. (La relación de combinación de ARUN050GSS0 es el 130 %)
 - El tamaño de los cables del cableado debe cumplir con las normativas locales y nacionales.
 - Debido a nuestra política de innovación, algunas especificaciones pueden cambiar sin previo aviso.
 - El nivel de la presión acústica se mide sobre las condiciones nominales de las cámaras anecoicas que establece la norma ISO 3745.
 - El nivel de la potencia acústica se mide sobre las condiciones nominales de las cámaras semianecoicas que establece la norma ISO 9614.
- Así pues, los valores pueden aumentar debido a las condiciones ambientales durante el funcionamiento.
- El factor de potencia puede variar menos del ± 1 % de acuerdo con las condiciones de funcionamiento.
 - Este producto contiene gases fluorados de efecto invernadero. (R410A, GWP [potencial de calentamiento global] = 2087,5)

ARUN080LSS0 / ARUN100LSS0 ARUN120LSS0



LG participa en el programa ECP de certificaciones de sistemas de refrigeración variable (VRF) de EUROVENT. Compruebe la validez de la certificación a lo largo del tiempo: www.eurovent-certification.com

BOMBA DE CALOR MULTI VS

HP			8	10	12
Nombre del modelo			ARUN080LSS0	ARUN100LSS0	ARUN120LSS0
Capacidad	Refrigeración (nominal)	kW	22,4	28,0	33,6
	Calefacción (nominal)	kW	24,5	30,6	36,7
Entrada	Refrigeración (nominal)	kW	8,45	12,44	15,27
	Calefacción (nominal)	kW	6,96	8,50	12,23
EER			2,65	2,25	2,20
SEER			7,13	6,28	6,50
COP	Capacidad nominal		3,52	3,60	3,00
SCOP			4,53	4,21	4,32
Exterior	Color (general)		Gris cálido	Gris cálido	Gris cálido
	Código RAL (clásico)		RAL 7044	RAL 7044	RAL 7044
Intercambiador de calor	Tipo		Wide Louver Plus	Wide Louver Plus	Wide Louver Plus
	Tipo		Scroll	Scroll	Scroll
Compresor	Combinación × núm.		(Inverter) × 1	(Inverter) × 1	(Inverter) × 1
	Salida de motor × número	W × núm.	4.200 × 1	5.300 × 1	5.300 × 1
	Tipo de aceite		FW68D (PVE)	FW68D (PVE)	FW68D (PVE)
	Carga de aceite	cc	2.400	2.600	3.400
Ventilador	Tipo		Ventilador de hélice	Ventilador de hélice	Ventilador de hélice
	Salida de motor × número	W × núm.	124 × 2	250 × 2	250 × 2
	Caudal de aire (elevada)	m ³ /min × núm.	140	190	190
	Transmisión		DC Inverter	DC Inverter	DC Inverter
	Descarga	Lateral / Superior	Lateral	Lateral	Lateral
Conexión de tuberías	Líquido	mm (in)	Ø9,52 (3/8)	Ø9,52 (3/8)	Ø12,7 (1/2)
	Gas	mm (in)	Ø19,05 (3/4)	Ø22,2 (7/8)	Ø28,58 (1-1/8)
Dimensiones (alto × ancho × profundo)		mm × núm.	950 × 1.380 × 330	1.090 × 1.625 × 380	1.090 × 1.625 × 380
Dimensiones (alto × ancho × profundo) - Envío		mm × núm.	(1.065 × 918 × 461) × 1	(1.065 × 918 × 461) × 1	(1.065 × 918 × 461) × 1
Peso neto		kg × núm.	115	142	155
Peso del envío		kg × núm.	127	158	171
Nivel de presión acústica	Refrigeración	dB(A)	57	58	60
	Calefacción	dB(A)	57	58	60
Nivel de potencia acústica	Refrigeración	dB(A)	78	77	78
	Calefacción	dB(A)	81	79	82
Cable de comunicación		mm ² × núm. (VCTF-SB)	2C × 1,0 ~ 1,5	2C × 1,0 ~ 1,5	2C × 1,0 ~ 1,5
Refrigerante	Nombre del refrigerante		R410A	R410A	R410A
	Cantidad precargada en fábrica	kg	3,5	4,5	6,0
	t-CO ₂ ,eq		7.306	9.394	12.525
	Control		Válvula de expansión electrónica	Válvula de expansión electrónica	Válvula de expansión electrónica
Alimentación	Ø, V, Hz		380-415, 3, 50	380-415, 3, 50	380-415, 3, 50
			380, 3, 60	380, 3, 60	380, 3, 60
Número máximo de unidades de interior conectables			13	16	20

Nota

- Condiciones de ensayo de Eurovent: El único tipo utilizado de unidad de interior conectada es de tubo oculto en el techo.
 - Consulte el reglamento del certificado Eurovent para más detalles sobre las condiciones de prueba.
 - Consulte el sitio en internet de EUROVENT para conocer los valores de ensayo para unidades de interior tipo cassette para techo.
- Los rendimientos se basan en las condiciones siguientes:
 - Temperatura de refrigeración: Interior de 27 °C (80,6 °F) seca / 19 °C (66,2 °F) húmeda / Exterior de 35 °C (95 °F) seca / 24 °C (75,2 °F) húmeda
 - Temperatura de calefacción: Interior de 20 °C (68 °F) seca / 15 °C (59 °F) húmeda / Exterior de 7 °C (44,6 °F) seca / 6 °C (42,8 °F) húmeda
- La relación máxima de combinación es del 160 %. (La relación de combinación de ARUN050GSLO es el 130 %)
- El tamaño de los cables del cableado debe cumplir con las normativas locales y nacionales.
- Debido a nuestra política de innovación, algunas especificaciones pueden cambiar sin previo aviso.
- El nivel de la presión acústica se mide sobre las condiciones nominales de las cámaras anecoicas que establece la norma ISO 3745. El nivel de la potencia acústica se mide sobre las condiciones nominales de las cámaras semianecoicas que establece la norma ISO 9614. Así pues, los valores pueden aumentar debido a las condiciones ambientales durante el funcionamiento.
- El factor de potencia puede variar menos del ±1 % de acuerdo con las condiciones de funcionamiento.
- Este producto contiene gases fluorados de efecto invernadero. (R410A, GWP [potencial de calentamiento global] = 2087,5)

ARUB060GSS4



LG participa en el programa ECP de certificaciones de sistemas de refrigeración variable (VRF) de EUROVENT. Compruebe la validez de la certificación a lo largo del tiempo: www.eurovent-certification.com

HP			6
Nombre del modelo			ARUB060GSS4
Capacidad	Refrigeración (nominal)	kW	15,5
	Calefacción (nominal)	kW	18,0
Entrada	Refrigeración (nominal)	kW	5,74
	Calefacción (nominal)	kW	5,14
EER			2,70
SEER			5,92
COP Capacidad nominal			3,50
SCOP			3,79
Exterior	Color		Gris cálido
	Código RAL (clásico)		RAL 7044
Intercambiador de calor	Tipo		Wide Louver Plus
	Tipo		Scroll
Compresor	Combinación × núm.		(Inverter) × 1
	Salida de motor × número	W × núm.	4.200 × 1
	Tipo de aceite		FW68D (PVE)
	Carga de aceite	cc	1.700
	Tipo		Ventilador de flujo axial
Ventilador	Salida de motor × número	W × núm.	124 × 2
	Caudal de aire (elevada)	m ³ /min × núm.	110
	Transmisión		DC Inverter
	Descarga	Lateral / Superior	Lateral
Conexión de tuberías	Líquido	mm (in)	Ø9,52 (3/8)
	Gas baja presión	mm (in)	Ø19,05 (3/4)
	Gas de alta presión	mm (in)	Ø15,88 (5/8)
Dimensiones (alto × ancho × profundo)			950 × 1.380 × 330
Dimensiones (alto × ancho × profundo) - Envío			(1.140 × 1.549 × 466) × 1
Peso neto			118
Peso del envío			132
Nivel de presión acústica	Refrigeración	dB(A)	56
	Calefacción	dB(A)	58
Nivel de potencia acústica	Refrigeración	dB(A)	76
	Calefacción	dB(A)	78
Cable de comunicación			2C × 1,0 ~ 1,5 (VCTF-SB)
Refrigerante	Nombre del refrigerante		R410A
	Cantidad precargada en fábrica	kg	3,5
	t-CO ₂ eq		7.306
	Control		Válvula de expansión electrónica
Alimentación			Ø, V, Hz 220-230-240, 1, 50/60
Número máximo de unidades de interior conectables			13

Nota

- Condiciones de ensayo de Eurovent: El único tipo utilizado de unidad de interior conectada es de tubo oculto en el techo.
 - Consulte el reglamento del certificado Eurovent para más detalles sobre las condiciones de prueba.
 - Consulte el sitio en internet de EUROVENT para conocer los valores de ensayo para unidades de interior tipo cassette para techo.
- Los rendimientos se basan en las condiciones siguientes:
 - Temperatura de refrigeración: Interior de 27 °C (80,6 °F) seca / 19 °C (66,2 °F) húmeda / Exterior de 35 °C (95 °F) seca / 24 °C (75,2 °F) húmeda
 - Temperatura de calefacción: Interior de 20 °C (68 °F) seca / 15 °C (59 °F) húmeda / Exterior de 7 °C (44,6 °F) seca / 6 °C (42,8 °F) húmeda
- La relación máxima de combinación es del 160 %. (La relación de combinación de ARUN050GSL0 es el 130 %)
- El tamaño de los cables del cableado debe cumplir con las normativas locales y nacionales.
- Debido a nuestra política de innovación, algunas especificaciones pueden cambiar sin previo aviso.
- El nivel de la presión acústica se mide sobre las condiciones nominales de las cámaras anecoicas que establece la norma ISO 3745. El nivel de la potencia acústica se mide sobre las condiciones nominales de las cámaras semianecoicas que establece la norma ISO 9614. Así pues, los valores pueden aumentar debido a las condiciones ambientales durante el funcionamiento.
- El factor de potencia puede variar menos del ±1 % de acuerdo con las condiciones de funcionamiento.
- Este producto contiene gases fluorados de efecto invernadero. (R410A, GWP [potencial de calentamiento global] = 2087,5)

LG participa en el programa ECP de certificaciones de sistemas de refrigeración variable (VRF) de EUROVENT. Compruebe la validez de la certificación a lo largo del tiempo. www.eurovent-certification.com

MULTI VTM S



- Bomba de calor VRF
- 12,1 ~ 15,5 kW (con base en la capacidad de refrigeración)
- Tanto 1Ø, 220 ~ 240 V, 50 Hz como 3Ø, 380 ~ 415 V, 50 Hz
- Unidad de exterior con descarga lateral



POR QUÉ REFRIGERANTE R32

Menor potencial de calentamiento global (GWP)

¿Qué es el GWP?

El potencial de calentamiento global es una medida que permite hacer una comparación precisa del impacto ambiental de distintos gases. El GWP mide cuánta energía absorberá la emisión de 1 tonelada de gas a lo largo de un período determinado, en relación con la emisión de 1 tonelada de dióxido de carbono (CO₂).

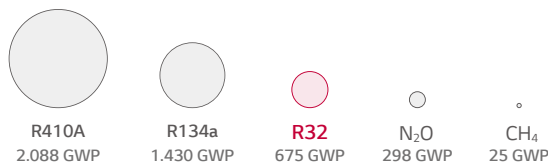

Tendencia mundial y regulación de la UE sobre los gases fluorados

Reducción de las emisiones de HFC* en un 79 % para 2030.

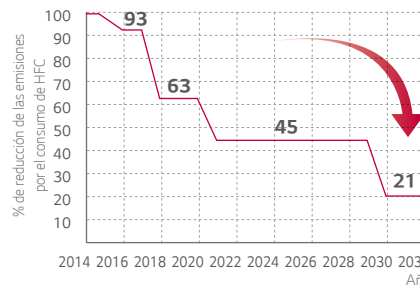

79%
Los refrigerantes de HFC deben reducirse en un 79 % para 2030 respecto al consumo del año 2013.

* Hidrofluorocarburos: Una de las alternativas, el freón, es un gas que no daña la capa de ozono del planeta

Ahorro en costes con el R32

Mayor eficiencia

Ahorro en costes del consumo energético.



Reducción de los tamaños de los equipos

Ahorro en la compra del producto y la mano de obra para la instalación y el mantenimiento.



Menor carga de refrigerante

Ahorro en los costes de inyectar y cambiar el refrigerante.



Reducción del volumen de refrigerante

Ahorro en la compra de refrigerante y costes del reciclaje.



Mayor eficiencia

Multi V S de LG logra una alta eficiencia gracias a la tecnología del ventilador biomimético y al revolucionario compresor Scroll.

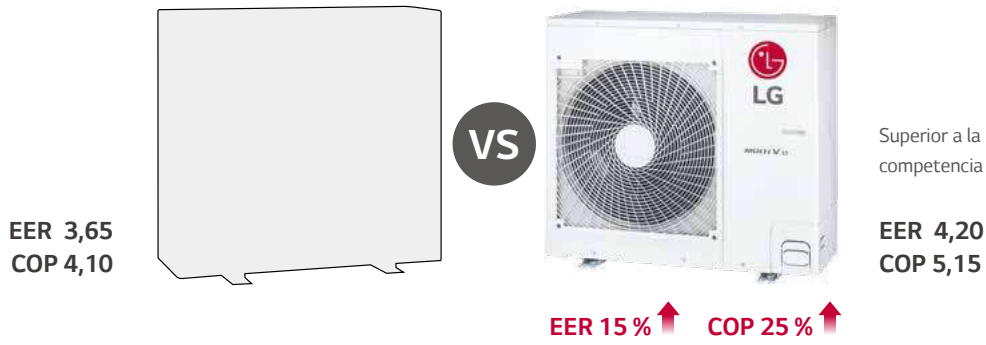

* Los valores se basan en el modelo 5 HP

Tamaño compacto y peso ligero

Su tamaño compacto y peso ligero hacen que su instalación sea fácil y se optimice el espacio. (5/6 HP)



Menos carga de refrigerante

LG ha reducido la carga de refrigerante, recurriendo al R32, un refrigerante respetuoso con el medio ambiente.



* IDU (unidad montada en pared): 5 kBTU/h, 8 EA

* Estos resultados pueden ser diferentes dependiendo del entorno real

Black Fin resistente a la corrosión

Capas de recubrimiento mejoradas

El recubrimiento negro con resina de epoxi mejorada se aplica para obtener una fuerte protección frente a varias condiciones externas de carácter corrosivo, como la polución salina y la contaminación del aire. Además, la película hidrofílica evita que se acumule agua en el alerón del intercambiador de calor, lo que minimiza la acumulación de humedades y, en consecuencia, lo hace incluso más resistente a la corrosión.



Recubrimiento hidrófilo (caudal de agua)

El recubrimiento hidrofílico minimiza la aparición de humedades en el alerón.

Resina compleja (resistente a la corrosión)

El recubrimiento negro proporciona una potente protección frente a la corrosión





Alerón de aluminio

* Verificación del rendimiento de la resistencia a la corrosión
 - Método de ensayo B según la norma ISO 21207
 - ASTM B117 / ISO 9227 (10.000 horas)



R1 Compressor™

El compresor R1 combina alta eficiencia, las propiedades de sonido reducido de la espiral y la sencilla estructura de compresión del compresor rotatorio. Esta tecnología da vida a un modelo compacto y de alta eficiencia.

- 1**  **Retorno del aceite centrífugo y guía de separación del aceite para reducir el aceite de descarga**
- 2**  **Rango de funcionamiento ampliado (máx. 150 Hz)**
 - Mayor rendimiento de la refrigeración
- 3**  **Estructura en torno a un eje y soportes en ambos extremos del eje**
 - Funcionamiento sólido del compresor asegurando una mayor durabilidad
- 4**  **Compresión inferior y estructura simple**
 - Reducción del ruido y las vibraciones (máx 4 dB[A] ↓)
 - Menos peso (20 % ↓)
 - Fiabilidad superior

Compresor convencional

Scroll: Alta eficiencia / Sonido reducido

(compresión continua, pero estructura compleja)

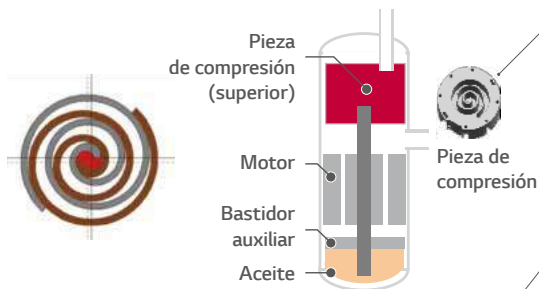

Rotatorio: Estructura simple

(Compresión por 1 rotación)

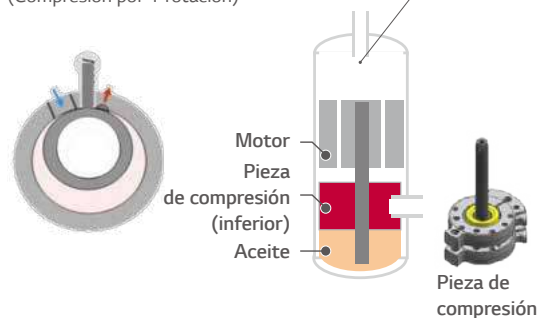

R1 Compressor™

Revolutionary Scroll: Alta eficiencia /

Estructura estable y simple



Funcionamiento ampliado (máx. 150 Hz)

Ruido y vibración reducidos

(máx. 4 dB[A] ↓)

Menos peso (20 % ↓)

Modelo compacto

(Tamaño 40 % ↓, Peso 25 % ↓)



ZRUN040GSSO / ZRUN050GSSO / ZRUN060GSSO
ZRUN040LSSO / ZRUN050LSSO / ZRUN060LSSO



LG participa en el programa ECP de certificaciones de sistemas de refrigeración variable (VRF) de EUROVENT. Compruebe la validez de la certificación a lo largo del tiempo: www.eurovent-certification.com

BOMBA DE CALOR MULTI V S R32

HP		4	5	6
Nombre del modelo		ZRUN040GSSO ZRUN040LSSO*	ZRUN050GSSO ZRUN050LSSO*	ZRUN060GSSO ZRUN060LSSO*
Capacidad	Refrigeración (nominal) kW	12,1	14,0	15,5
	Calefacción (nominal) kW	12,1	14,0	15,5
	Calefacción (máx.) kW	14,2	16,0	18,0
Entrada	Refrigeración (nominal) kW	4,26	4,90	5,64
	Calefacción (nominal) kW	3,03	3,48	3,95
EER (nominal)		2,84	2,86	2,75
SEER		6,69	6,44	6,59
COP (nominal)		4,00	4,02	3,92
SCOP		3,87	3,81	4,07
Exterior	Color	Warm grey	Warm grey	Warm grey
	Código RAL	RAL 7044	RAL 7044	RAL 7044
Intercambiador de calor	Tipo	Wide Louver Plus	Wide Louver Plus	Wide Louver Plus
	Tipo	Scroll R1	Scroll R1	Scroll R1
Compresor	Combinación x núm.	(Inverter) x 1	(Inverter) x 1	(Inverter) x 1
	Salida de motor x número W x núm.	3.198 x 1	3.198 x 1	3.198 x 1
	Tipo de aceite	FW68D (PVE)	FW68D (PVE)	FW68D (PVE)
	Carga de aceite cc	1.100	1.100	1.100
	Tipo	Ventilador de flujo axial	Ventilador de flujo axial	Ventilador de flujo axial
Ventilador	Salida de motor x número W x núm.	124 x 1	198 x 1	198 x 1
	Caudal de aire (elevada) m ³ /min x núm.	60	80	80
	Transmisión	DC Inverter	DC Inverter	DC Inverter
	Descarga	Lateral / Superior	Lateral	Lateral
	Líquido mm (in)	Ø9,52 (3/8)	Ø9,52 (3/8)	Ø9,52 (3/8)
Conexión de tuberías	Gas mm (in)	Ø15,88 (5/8)	Ø15,88 (5/8)	Ø19,05 (3/4)
	Dimensiones (alto x ancho x profundo) - Envío mm x núm.	950 x 834 x 330	950 x 834 x 330	950 x 834 x 330
Dimensiones (alto x ancho x profundo) - Envío mm x núm.		1.147 x 919 x 461	1.147 x 919 x 461	1.147 x 919 x 461
Peso neto kg x núm.		64,7	71,6	71,6
Peso del envío kg x núm.		73,7	79,6	79,6
Nivel de presión acústica	Refrigeración dB(A)	51	57	57
	Calefacción dB(A)	55	60	60
Nivel de potencia acústica	Refrigeración dB(A)	67	70	71
	Calefacción dB(A)	71	74	75
Cable de comunicación mm ² x núm. (VCTF-SB)		2C x 1,0 - 1,5	2C x 1,0 - 1,5	2C x 1,0 - 1,5
Refrigerante	Nombre del refrigerante	R32	R32	R32
	Cantidad precargada kg	1,5	2,0	2,0
	t-CO ₂ eq	1.013	1.350	1.350
	Control	Válvula de expansión electrónica	Válvula de expansión electrónica	Válvula de expansión electrónica
Fuente de alimentación Ø, V, Hz		220 - 230 - 240, 1, 50	220 - 230 - 240, 1, 50	220 - 230 - 240, 1, 50
Fuente de alimentación Ø, V, Hz		380 - 400 - 415, 3, 50	380 - 400 - 415, 3, 50	380 - 400 - 415, 3, 50
Número máximo de unidades de interior conectables		8	10	13

* Modelos trifásicos.

Nota

- Debido a nuestra política de innovaciones, algunas especificaciones pueden cambiar sin notificación.
- El tamaño de los cables del cableado debe cumplir con las normativas locales y nacionales. Además, el capítulo "Características eléctricas" debe tenerse en cuenta para el diseño y el trabajo eléctricos. En especial, el cable de alimentación y el interruptor deben seleccionarse teniendo en cuenta.
- El nivel de la presión acústica se mide sobre las condiciones nominales de las cámaras anecoicas que establece la norma ISO 3745. El nivel de la potencia acústica se mide sobre las condiciones nominales de las cámaras semianecoicas que establece la norma ISO 9614. Así pues, los valores pueden aumentar debido a las condiciones ambientales durante el funcionamiento.
- Los rendimientos se basan en las condiciones siguientes:
 - Refrigeración: Temp. ambiente interior 27 °C seca / 19 °C húmeda, Temp. ambiente exterior 35 °C seca / 24 °C húmeda

- Calefacción: Temp. ambiente interior 20 °C seca / 15 °C húmeda, Temp. ambiente exterior 7 °C seca / 6 °C húmeda
- El conducto interconectado tiene una extensión de 7,5 m y la diferencia de elevación (unidad exterior - interior) es de 0 m.
- Condiciones del ensayo EUROVENT:
 - Los valores del rendimiento de este LDP están basados en la combinación de cassette montado en techo.
 - Consulte el sitio en internet de EUROVENT (www.eurovent-certification.com) para otras combinaciones de unidades de interior y más detalles sobre las condiciones del ensayo.
- La ratio máxima de la combinación es del 160 %.
- Este producto contiene gases fluorados de efecto invernadero. (R32, GWP [potencial de calentamiento global] = 675)

MULTI V™ M

Aspectos destacados

- Bomba de calor VRF
- 14 kW (con base en la capacidad de enfriamiento)
- 3Ø, 380 ~ 415 V, 50 Hz (módulo compresor)
- 1Ø, 220 ~ 240 V, 50 Hz (módulo intercambiador de calor)
- La unidad de exterior está instalada dentro del edificio

			
Diseño flexible	Ahorro en costes	Ahorro de espacio	Mantenimiento fácil

¿Cómo funciona?

Entrada conducida y salida directa

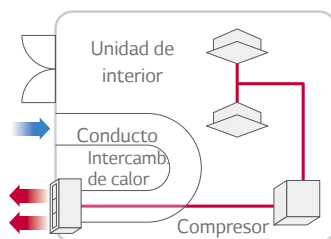

Entrada y salida conducidas

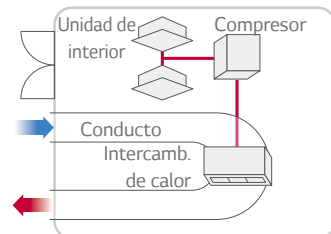

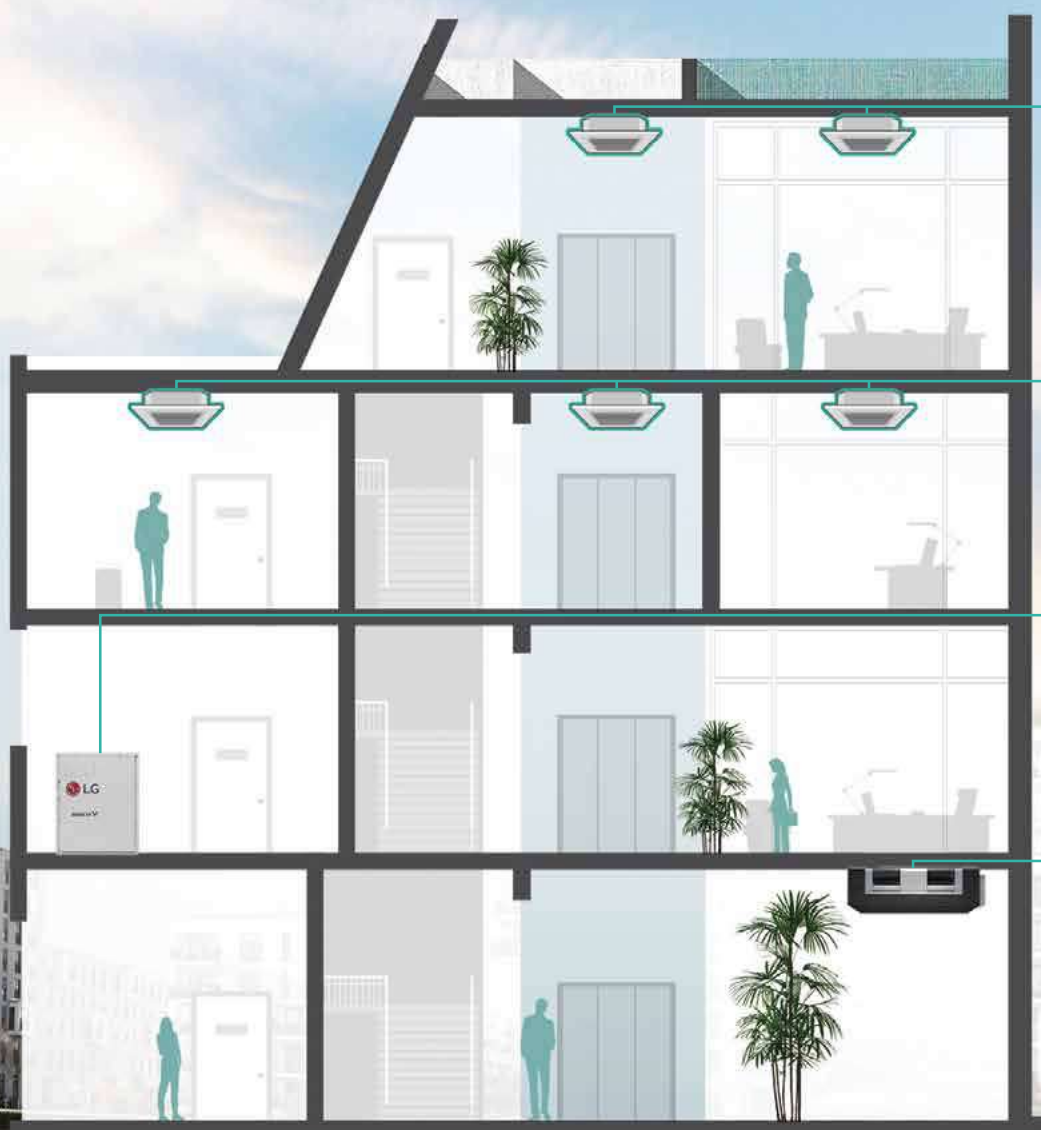

70 m
 Mayor extensión de las tuberías
 del módulo compresor a la unidad
 de interior

140 m
 Longitud total
 de las tuberías

30 m
 Mayor extensión de las tuberías
 del módulo intercambiador de calor
 al módulo compresor

Eficiencia energética

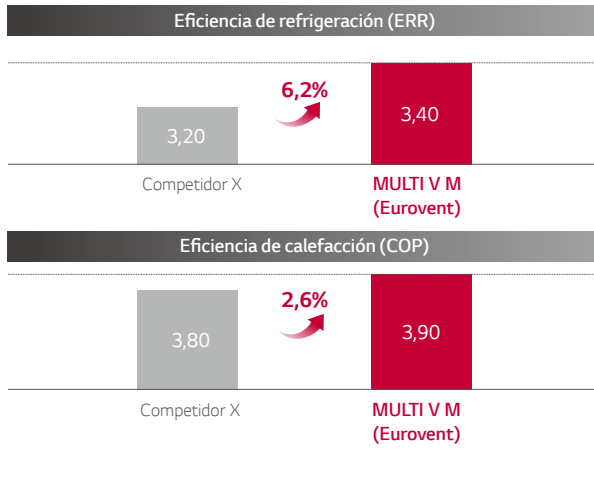

R1 Compressor™

Multi V M asegura una eficiencia líder a nivel mundial, con una tecnología innovadora que incluye el compresor R1.



Smart Load Control

Para ahorrar consumo energético durante el funcionamiento, controla automáticamente la temperatura del refrigerante, de acuerdo con la temperatura exterior.

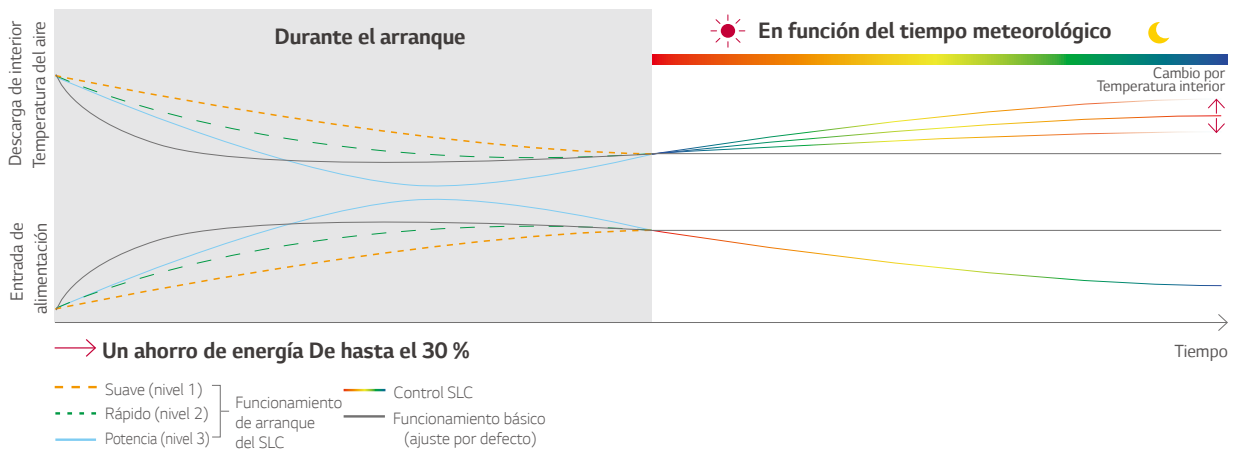
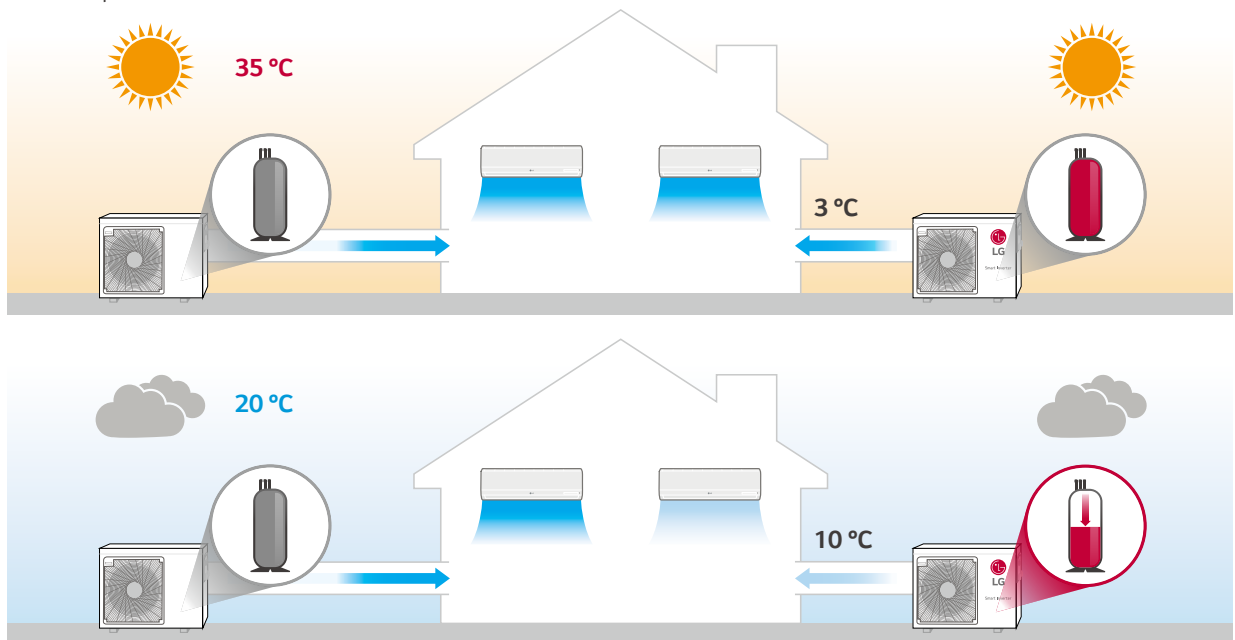

Wide Louver Plus Fin + resistencia a la corrosión

La tecnología Wide Louver Plus Fin aumenta la eficiencia y el rendimiento de la calefacción, en comparación con los alerones convencionales.

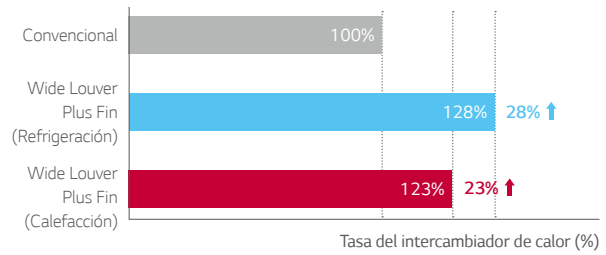

Funcionamiento silencioso

Bajos niveles acústicos tanto del módulo compresor como del módulo intercambiador de calor, lo que permite instalar y manejar las unidades de exterior desde el interior.

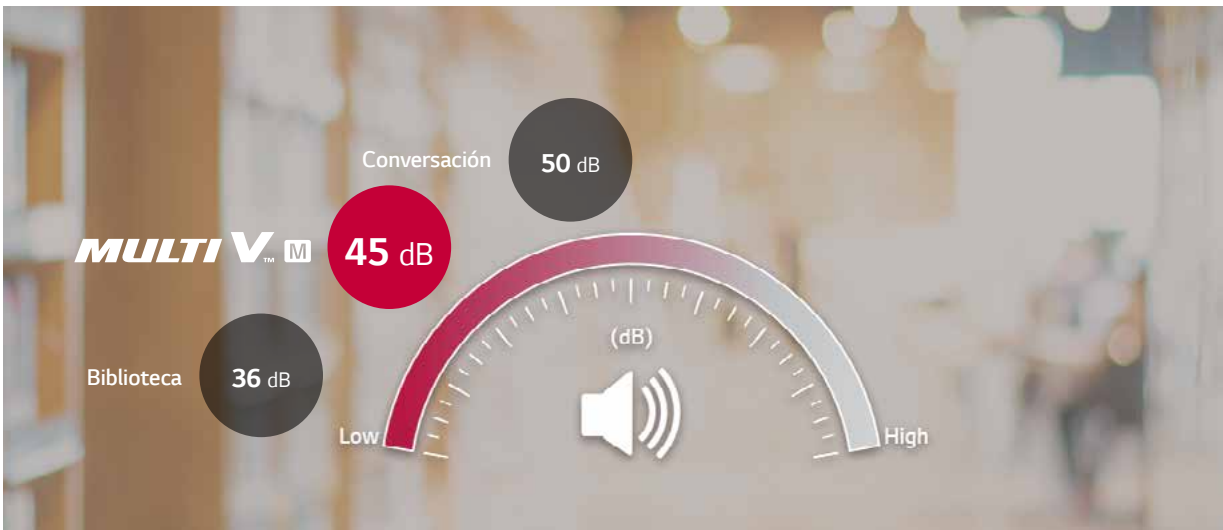

Cumplimiento normativo



Volumen

Módulo compresor

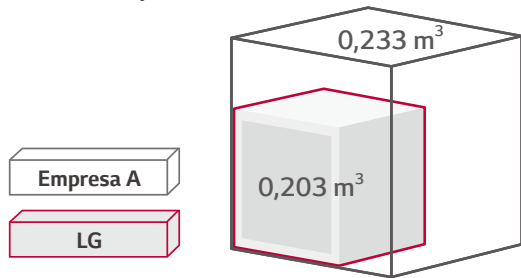

Módulo intercambiador de calor

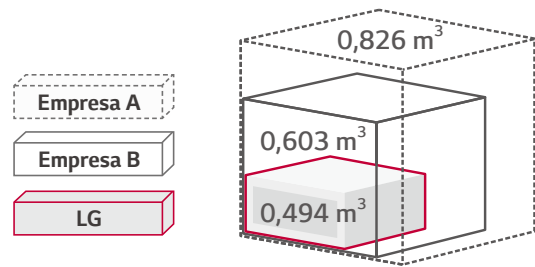

Control de ESP

(presión estática externa)

hasta 30 Pa



Modo normal

hasta 157 Pa (máx.)



Modo de presión estática alta

Tipo de módulo

Libertad de diseño incrementada

- No se requiere ni la instalación de estructuras adicionales ni la construcción de techo
- Mantenimiento sencillo
- Sustitución del compresor
- Bajo nivel sonoro con módulo
- Bajo nivel sonoro por el módulo (frente al tipo integrado)

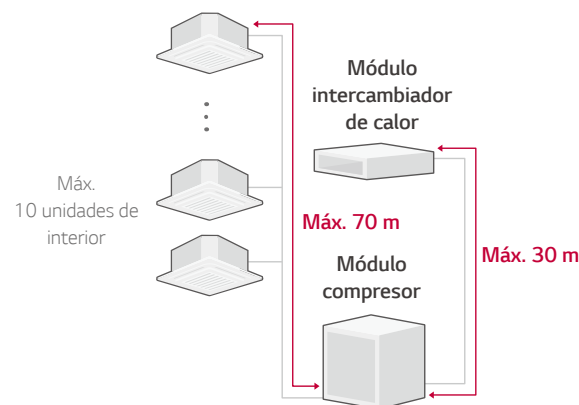

Ubicación de la tubería flexible

Instalación limpia y sencilla gracias a la ubicación de la tubería flexible

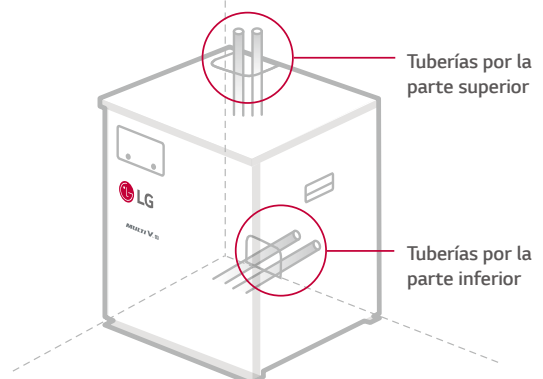

Libertad de diseño incrementada

No es necesaria la instalación de una estructura adicional ni una construcción de techo, lo que hace la sustitución del compresor y el mantenimiento general mucho más fácil. El módulo split proporciona un funcionamiento de bajo nivel sonoro en comparación con el tipo integrado.



Unidad de exterior convencional



MULTI V™ M

El módulo intercambiador de calor puede instalarse en espacios con falso techo



El módulo compresor puede instalarse en cualquier espacio de interior



ARUN050LMCO / ARUN050GME0



LG participa en el programa ECP de certificaciones de sistemas de refrigeración variable (VRF) de EUROVENT. Compruebe la validez de la certificación a lo largo del tiempo: www.eurovent-certification.com

Sistema

HP		5
Nombre del modelo	Set	ARUN050LMS0
	Módulo compresor	ARUN050LMCO
	Módulo intercambiador de calor	ARUN050GME0
Capacidad	Refrigeración (nominal) kW	14,0
	Calefacción (nominal) kW	14,0
	Calefacción (máx.) kW	16,0
Entrada	Refrigeración (nominal) kW	5,07
	Calefacción (nominal) kW	3,71
	Calefacción (máx.) kW	4,32
EER	Con base en la capacidad nominal	2,76
SEER		5,26
COP	Con base en la capacidad nominal	3,77
	Con base en la capacidad máx.	3,70
SCOP		3,85
Número máximo de unidades de interior conectables		10

* 0: Se aplica, - : No se aplica

Nota

- Debido a nuestra política de innovaciones, algunas especificaciones pueden cambiar sin notificación.
- El tamaño de los cables del cableado debe cumplir con las normativas locales y nacionales. Además, el capítulo "Características eléctricas" debe tenerse en cuenta para el diseño y el trabajo eléctricos. En especial, el cable de alimentación y el interruptor deben seleccionarse teniéndolos en cuenta.
- El factor de potencia puede variar menos del $\pm 1\%$ de acuerdo con las condiciones de funcionamiento.
- El nivel de la presión acústica se mide sobre las condiciones nominales de las cámaras anecoicas que establece la norma ISO 3745. El nivel de la potencia acústica se mide sobre las condiciones nominales de las cámaras semianecoicas que establece la norma ISO 9614. Así pues, los valores pueden aumentar debido a las condiciones ambientales durante el funcionamiento.
- Los rendimientos se basan en las condiciones siguientes:
 - Refrigeración: Temp. ambiente interior 27 °C seca / 19 °C húmeda, Temp. ambiente exterior 35 °C seca / 24 °C húmeda
 - Calefacción: Temp. ambiente interior 20 °C seca / 15 °C húmeda, Temp. ambiente exterior 7 °C seca / 6 °C húmeda
 - Extensión del conducto interconectado y diferencia de elevación: - Módulo intercambiador de calor - Módulo compresor = 5 m
 - Módulo compresor - Unidad de interior = 7,5 m
 - La diferencia de elevación (módulo intercambiador de calor - Módulo compresor - unidad de interior) es cero
- La ratio máxima de la combinación es del 130 %.
- Este producto contiene gases fluorados de efecto invernadero. (R410A, GWP [potencial de calentamiento global] = 2.087,5)



LG participa en el programa ECP de certificaciones de sistemas de refrigeración variable (VRF) de EUROVENT. Compruebe la validez de la certificación a lo largo del tiempo: www.eurovent-certification.com

Módulo

HP			5	
Nombre del modelo			Módulo compresor	Módulo intercambiador de calor
			ARUN050LMCO	ARUN050GME0
Exterior	Color		Morning fog	Placa de acero galvanizado
	Código RAL (clásico)		RAL 7030	-
Dimensiones (ancho x alto x profundo)	Netas	mm x núm.	580 x 700 x 500	1.562 x 460 x 688
	De envío	mm x núm.	618 x 833 x 564	1.806 x 537 x 825
Peso	Netas	kg x núm.	69,0	84
	De envío	kg x núm.	76,0	95
Compresor	Tipo		Scroll R1	-
	Combinación x núm.		(Inverter) x 1	-
	Salida del motor	W x núm.	3.200	-
	Tipo de aceite		FW68D (PVE)	-
	Carga de aceite	cc	1.300	-
Intercambiador de calor	Tipo		-	Wide Louver Plus
	Tipo		-	Ventilador Sirocco
Ventilador	Salida de motor x número	W x núm.	-	400 x 2
	Caudal de aire(nominal)	m ³ /min x núm.	-	60
	Presión estática externa		-	3 (29)
Presión estática externa	Teórico (nominal, ajuste de fábrica)	mmAq (Pa)	-	16 (157)
	Máx.	mmAq (Pa)	-	16 (157)
Conexión de tuberías	Líquido	mm (in)	Ø9,52 (3/8) a las unidades interiores	Ø12,7 (1/2) al módulo compresor
	Gas	mm (in)	Ø15,88 (5/8) a las unidades interiores	Ø19,05 (3/4) al módulo compresor
	Drenaje	mm (in)	-	25(1)
Nivel de presión acústica	Refrigeración (nominal)	dB(A)	45	45
	Calefacción (nominal)	dB(A)	45	45
Nivel de potencia acústica		dB(A)	-	-
Cable de comunicación		mm ² x núm. (VCTF-SB)	2C x 1,0 ~ 1,5 a la IDU	2C x 1,0 ~ 1,5 al comp. Módulo
Refrigerante	Nombre del refrigerante		R410A	R410A
	Cantidad precargada	kg	2,0	-
	t-CO ₂ eq		4.175	-
	Control		-	Válvula de expansión electrónica
Alimentación		V, Ø, Hz	380-415, 3, 50	220-240, 1, 50

* 0: Se aplica, -: No se aplica

Nota

- Debido a nuestra política de innovaciones, algunas especificaciones pueden cambiar sin notificación.
- El tamaño de los cables del cableado debe cumplir con las normativas locales y nacionales. Además, el capítulo "Características eléctricas" debe tenerse en cuenta para el diseño y el trabajo eléctricos. En especial, el cable de alimentación y el interruptor deben seleccionarse teniendo en cuenta.
- El factor de potencia puede variar menos del ±1 % de acuerdo con las condiciones de funcionamiento.
- El nivel de la presión acústica se mide sobre las condiciones nominales de las cámaras anecoicas que establece la norma ISO 3745. El nivel de la potencia acústica se mide sobre las condiciones nominales de las cámaras semianecoicas que establece la norma ISO 9614. Así pues, los valores pueden aumentar debido a las condiciones ambientales durante el funcionamiento.
- Los rendimientos se basan en las condiciones siguientes:
 - Refrigeración: Temp. ambiente interior 27 °C seca / 19 °C húmeda, Temp. ambiente exterior 35 °C seca / 24 °C húmeda
 - Calefacción: Temp. ambiente interior 20 °C seca / 15 °C húmeda, Temp. ambiente exterior 7 °C seca / 6 °C húmeda
 - Extensión del conducto interconectado y diferencia de elevación: - Módulo intercambiador de calor - Módulo compresor = 5 m
 - Módulo compresor ~ Unidad de interior = 7,5 m
 - La diferencia de elevación (módulo intercambiador de calor ~ Módulo compresor ~ unidad de interior) es cero
- La ratio máxima de la combinación es del 130 %.
- Este producto contiene gases fluorados de efecto invernadero. (R410A, GWP [potencial de calentamiento global] = 2.087,5)

MULTI VTM WATER 5

NUEVO

Aspectos destacados

- Bomba de calor con VRF de agua fría y recuperación de calor
- 22,4 - 168 kW (con base en la capacidad de refrigeración)
- 3 Ø, 380 - 415 V, 50 Hz
- Unidad de exterior instalada en interior

		
Ahorro energético	Ahorro de espacio	Instalación cómoda

¿Cómo funciona?

Funcionamiento independiente de las condiciones climáticas



Aplicación geotérmica

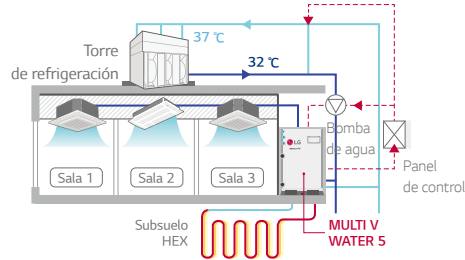

Disponible con configuración de bomba de calor y recuperación de calor

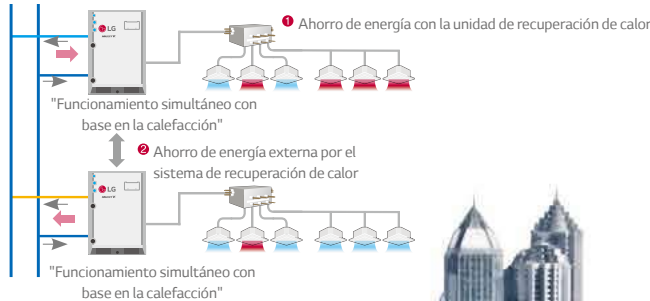

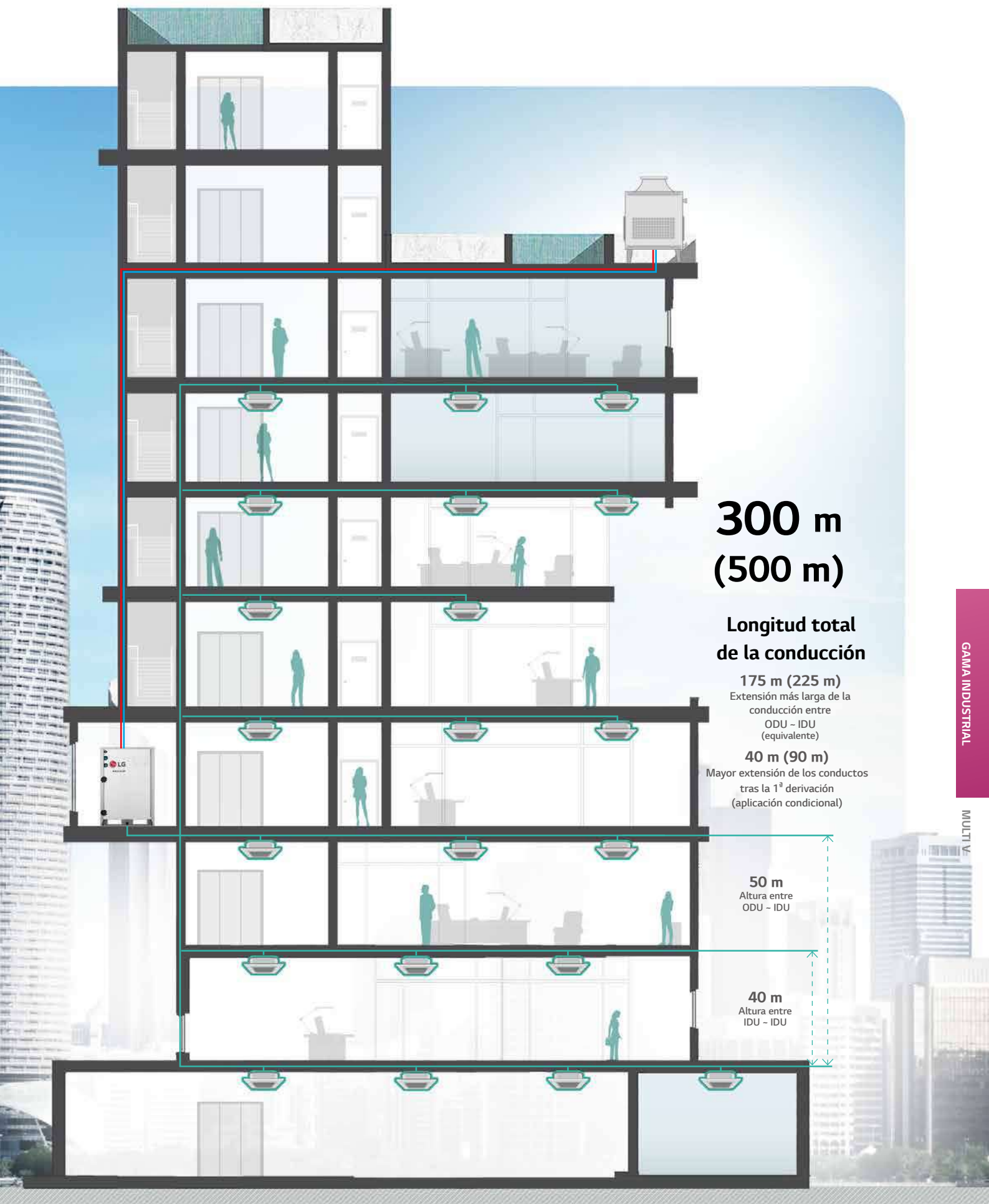

**300 m
(500 m)**

**Longitud total
de la conducción**

175 m (225 m)

Extensión más larga de la
conducción entre
ODU - IDU
(equivalente)

40 m (90 m)

Mayor extensión de los conductos
tras la 1ª derivación
(aplicación condicional)

50 m

Altura entre
ODU - IDU

40 m

Altura entre
IDU - IDU

Sistema de alta eficiencia con independencia de las condiciones externas

MULTI V WATER 5 es la solución óptima, con independencia de la temperatura exterior y otras condiciones medioambientales.

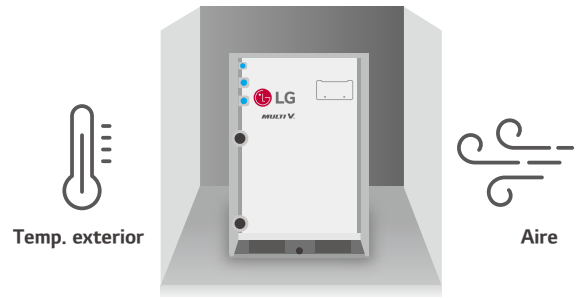

Sistema MULTI V WATER 5 para aplicaciones geotérmicas

Recurre a fuentes de calor del subsuelo, como tierra, aguas subterráneas, lagos y ríos, entre otros, como energías renovables para la refrigeración y la calefacción. El agua de la solución anticongelante circula por los conductos cerrados en bucle de HDPE (polietileno de alta densidad) enterrados bajo la superficie del suelo.

- El rango de la temperatura del agua en circulación está entre $-5\text{ }^{\circ}\text{C}$ - $45\text{ }^{\circ}\text{C}$
- El anticongelante debe aplicarse dependiendo de la aplicación

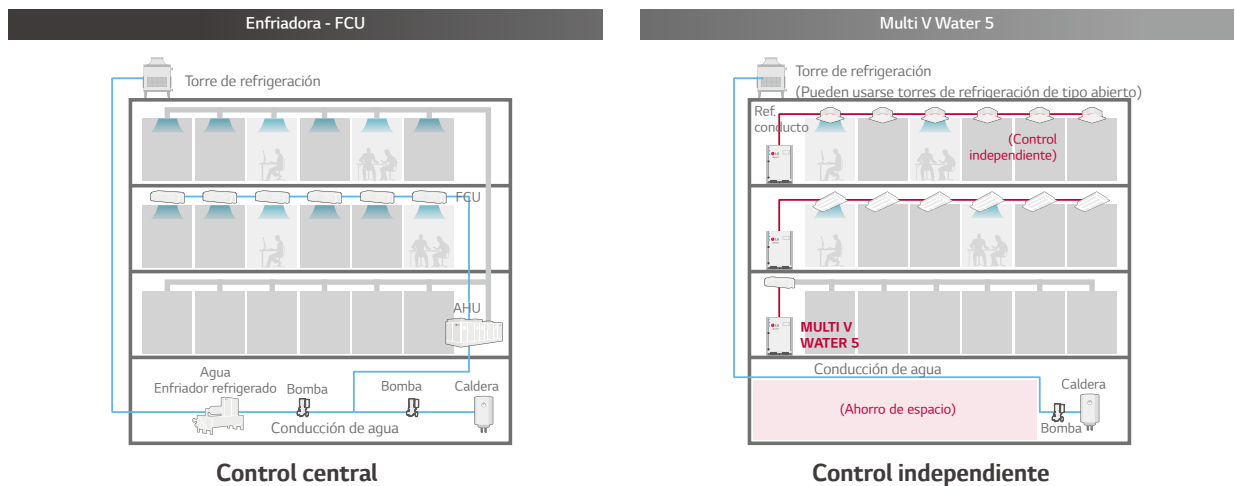
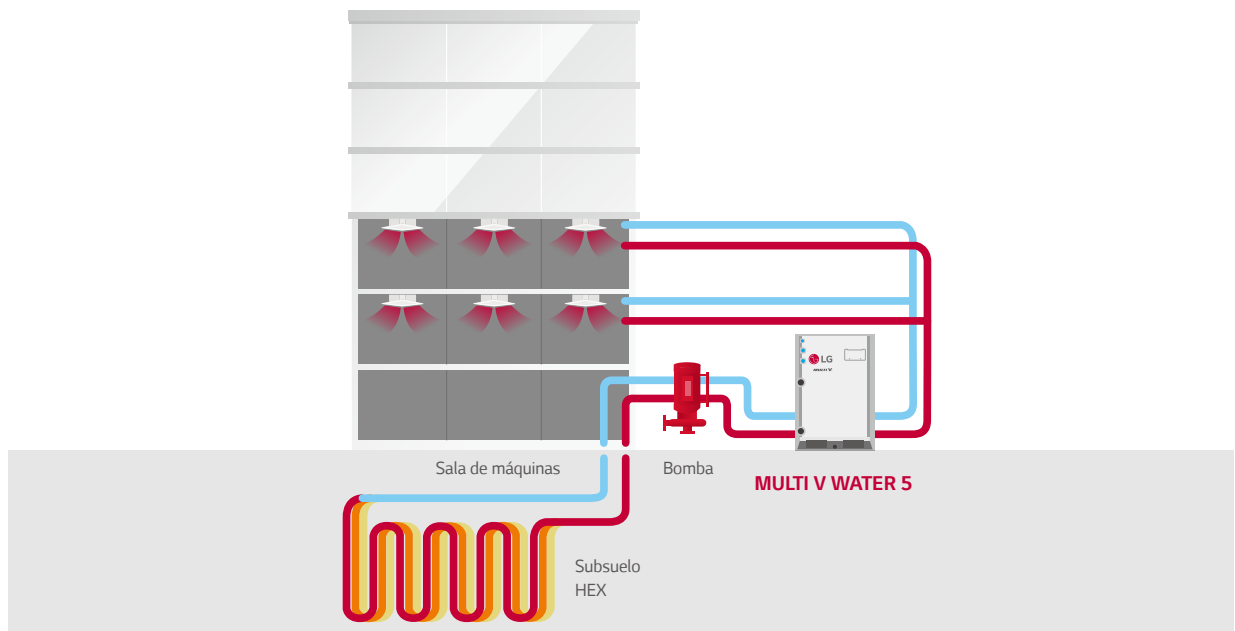

Sistema económico, alta eficiencia

Se han integrado las tecnologías clave de LG al compresor inversor

Con un compresor inversor de 5.ª generación, Multi V Water 5 presenta una eficiencia energética de primera categoría.



6 válvulas bypass

- Maximización de la eficiencia de la carga parcial mediante 6 válvulas bypass
- Reducción de la pérdida de alta presión en funcionamiento de carga parcial

Tecnología de cojinetes mejorada

- Cojinetes de PEEK (politereftalato de etileno) de alta lubricidad
- Cojinetes externos
- Compacto, menos vibraciones y desgaste de los cojinetes
- Rendimiento de los cojinetes mejorado en el funcionamiento con menos aceite

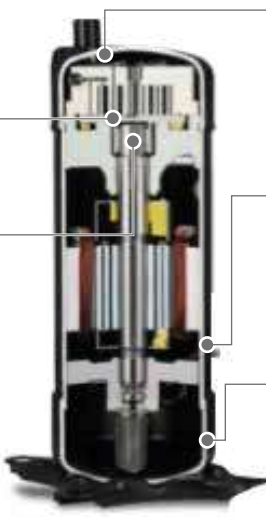

Velocidad del compresor ampliada 20 Hz ~ 150 Hz

- Rápida respuesta de funcionamiento
- Capaz de alcanzar la temperatura requerida rápidamente
- Mayor eficiencia de carga parcial

HiPOR™ (retorno del aceite de alta presión)

- Se anulan las pérdidas en gas de succión haciendo que el aceite retorne directamente al compresor
- Soluciona la pérdida de eficiencia del compresor causada por el retorno del aceite

Control del aceite activo (sensor del nivel de aceite)

- La operación de recuperación de aceite solo tiene lugar cuando se necesita
- Superiores fiabilidad del compresor y calefacción continua
- Distribución del aceite entre compresores

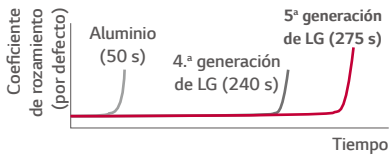

Coeficiente de rozamiento (por defecto) vs Tiempo

Aluminio (50 s) vs 4.ª generación de LG (240 s) vs 5ª generación de LG (275 s)

Comparación de EER

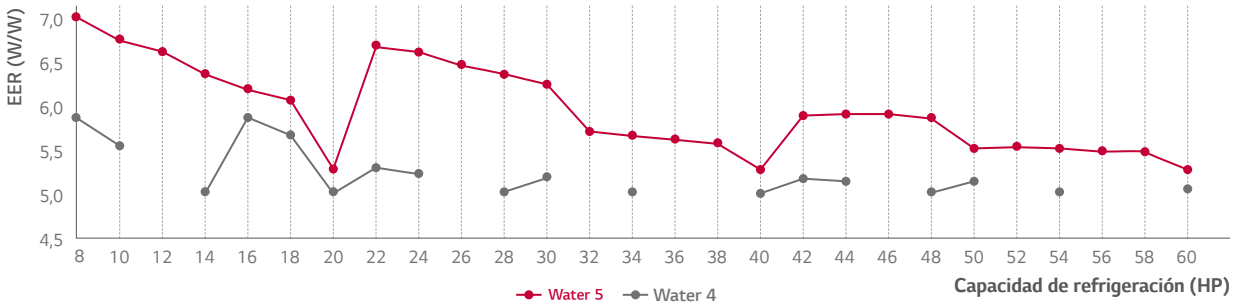

Sistema económico, alta eficiencia

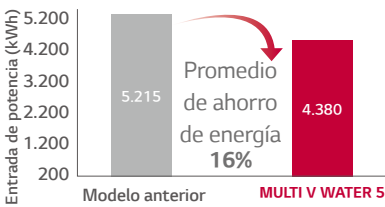

Ratio de eficiencia energética (refrigeración)

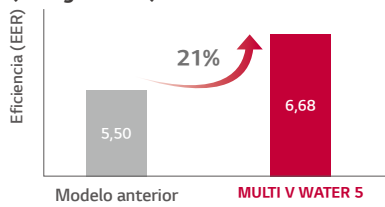

Coefficiente de rendimiento (calefacción)

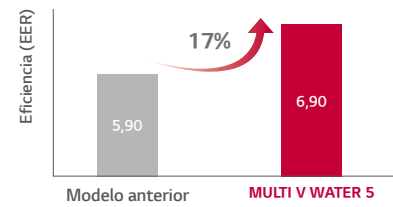

* Comparación entre 10 HP (28 kW)

10% Optimización del HEX
5% Mejora de la composición de ciclo
2% Control del inversor

2% HiPOR™
2% Control del aceite activo

10% Optimización del HEX
4% Mejora de la composición de ciclo
1% Control del inversor

1% Control del aceite activo
1% HiPOR™

Dual Sensing Control

Multi V Water 5 puede funcionar del modo más apropiado en condiciones de baja humedad con referencia a la temperatura y humedad

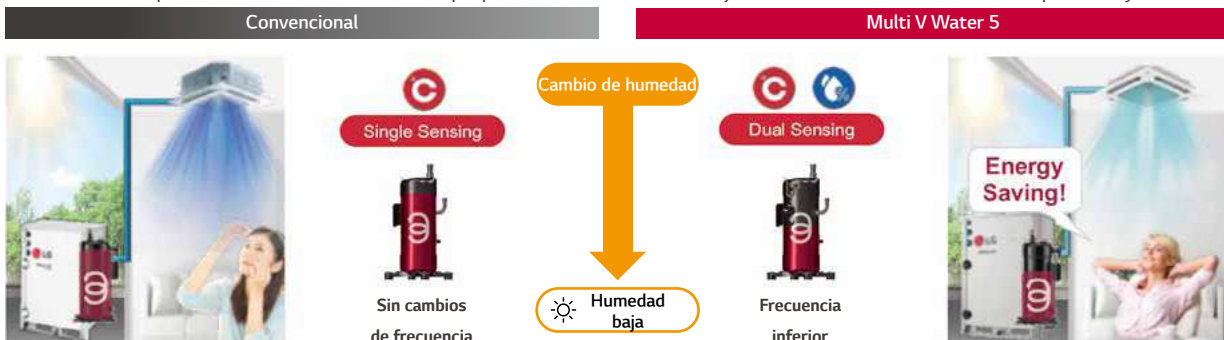

* Esta función requiere que la unidad de interior esté equipada con un sensor de humedad, el control remoto CRC 1 o el control remoto Standard III.

Inversor enfriado con líquido refrigerante

Multi V Water 5 puede eliminar el calor del inversor PCB mediante el disipador térmico de enfriamiento con refrigerante

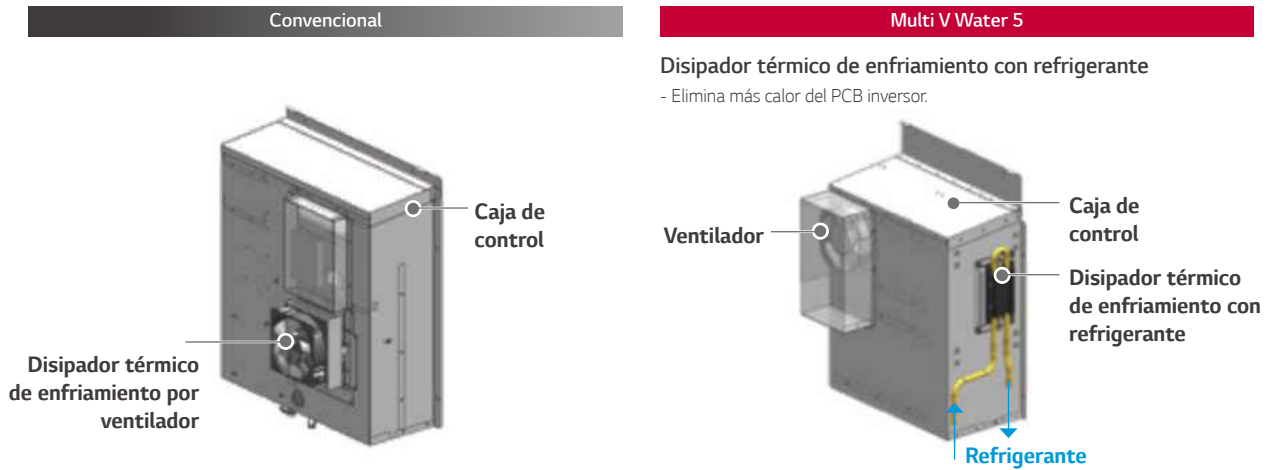

Mayor capacidad

Una limitación adecuada de la extensión del conducto da lugar a un diseño y una instalación flexibles

Llega a 8 ~ 20 HP (22,4 ~ 56 kW) con una sola unidad y llega a alcanzar la mayor capacidad del mundo, 60 HP (168 kW), en combinación.

v	8	10	12	14	16	18	20	22	24	26	28	30	32	34	36	38	40	42	44	46	48	50	52	54	56	58	60
kW	22,4	28	33,6	39,2	44,8	50,4	56	61,6	67,2	72,8	78,4	84	89,6	95,2	100,8	106,4	112	117,6	123,2	128,8	134,4	140	145,6	151,2	156,8	162,4	168
LG	 1 unidad							 2 unidades							 3 unidades												

Mayor extensión de los conductos

Una limitación adecuada en diseño e instalación para varios edificios

Permite una instalación flexible, hasta los 300 m (500 m) de la extensión total de la conducción. Puesto que los conductos del agua no están conectados a las unidades de interior, los usuarios quedan despreocupados de los problemas derivados de fugas de agua.



Longitud total de las tuberías	300 m (500 m)
La extensión de conducción más larga existente (equivalente)	175 m (225 m)
La extensión más larga de una conducción después de la 1.ª derivación (aplicación condicional)	40 m (90 m)
Diferencia de altura entre ODU - IDU	50 m
Diferencia de altura entre IDU - IDU	40 m

Tamaño compacto

Gracias al tamaño compacto del producto, proporciona más espacio para el uso comercial o público, tanto como es posible.

El diseño óptimo de la compacta y ligera unidad de exterior posibilita el apilamiento doble, lo que resulta en un ahorro del 50 % del espacio en la instalación.

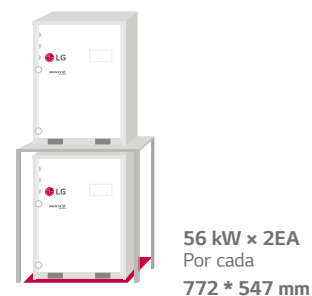

Control de flujo de agua variable (OPCIÓN)

En apoyo a las iniciativas de construcción verde

El primer sistema de control de flujo del agua variable del mundo en el sistema de VRF de agua refrigerada. LG ha integrado un control de flujo de agua variable para optimizar el control del flujo de agua con respecto a las condiciones de la refrigeración parcial o carga de calor. Gracias a ello, también es posible reducir el consumo de energía de la bomba de circulación.

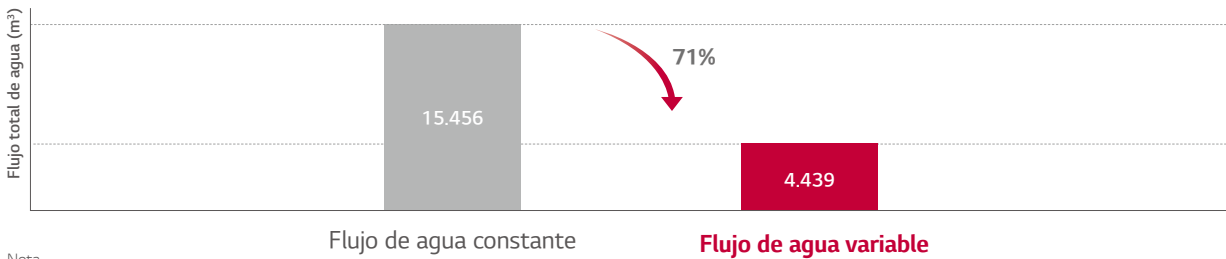
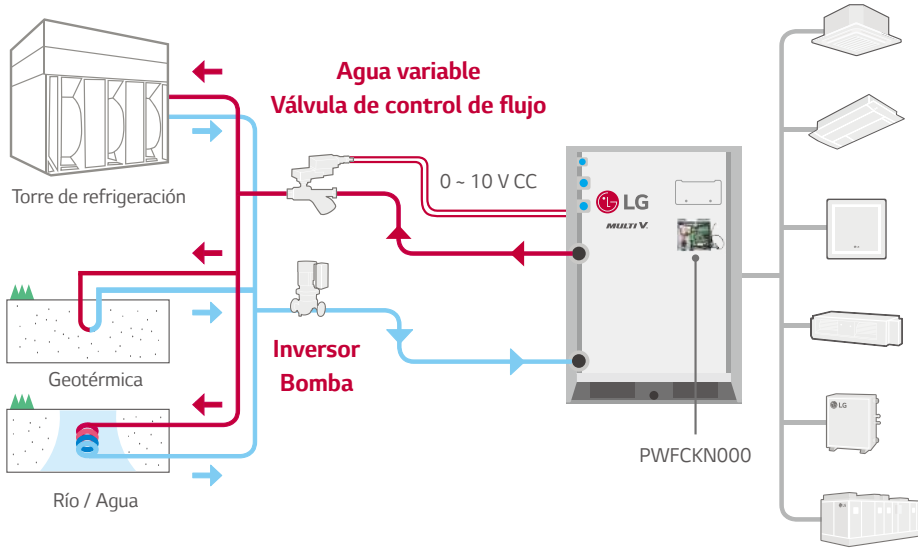

Nota
 1. Ubicación: París, Francia
 2. Oficina, 68.000 m²
 3. Hora de funcionamiento: 1.344 horas (período de refrigeración)

Ejemplo de proyecto: 63F (bomba: 20.064 LPM, 42,4 mAq × 4ea)

- 1) Bomba de inversión con Multi V Water y kit de control del flujo de agua variable
- 2) Bomba constante (control de paso) con VRF de agua fría

Coste de energía en 10 años (\$)

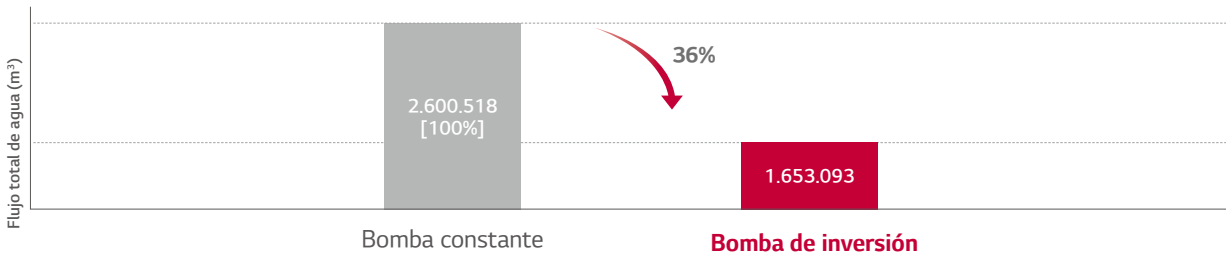

Unidad	5 años		10 años	
	Uso de la energía (kWh)	Coste de funcionamiento de la bomba (\$)	Uso de la energía (kWh)	Coste de funcionamiento de la bomba (\$)
Bomba constante	7.952.040	1.142.441	15.904.080	2.600.518
Bomba de inversión	5.054.940	726.225	10.109.880	1.653.093

- Tasa de consumo de potencia: 0,13 \$/kWh
- Se espera que la tasa de consumo de potencia anual aumente en un 5 %

Nomenclatura

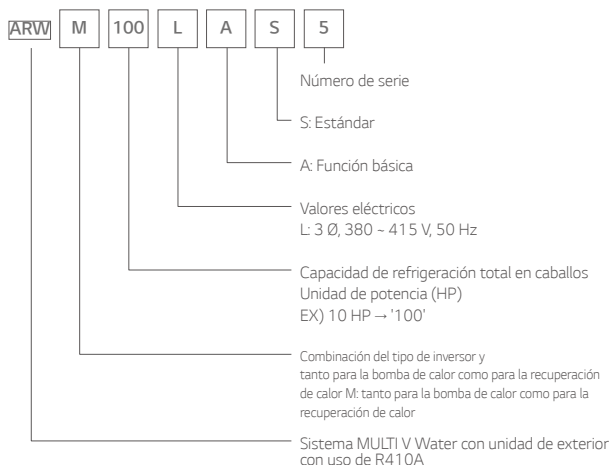

Función de las unidades de exterior

Categoría	Funciones	Multi V Water 5
Componentes refrigerantes más importantes	HIPOR™	○
	(retorno del aceite de alta presión)	
Fiabilidad	Sensor de aceite	○
	Interruptor de alta presión	○
	Protección de fase	○
Controlador central	Retardo de reinicio (3 minutos)	○
	Diagnóstico automático	○
	Inicio suave	○
	AC Ez	PQCSZ250S0
Pasarela	AC Ez Touch	PACEZA000
	AC Smart IV	PACS4B000
	AC Smart 5	PACSSA000
	ACP IV	PACP4B000
	ACP 5	PACP5A000
	AC Manager IV	PACM4B000
	AC Manager 5	PACM5A000
	ACP BACnet	PQNF17C0
	ACP Lonwork	PLNWK000
	Pasarela a la nube	PWFMD0200
Integración Dispositivo	Modbus RTU	PMBUS00A
	Módulo E/S	PVDSMN000
	Kit de control de caudal de agua variable	PWFCKN000
	Selector de frío/calor	PRDSMB
	Com. con UTA Kit	PAHCMR000
		PAHCMS000
		PAHCMC000
	Módulo controlador de UTA	PAHCMM000
	Kit de control UTA	PAHCNM000
		PRLK048A0
ETC		PRLK096A0
	Kit EEV	PRLK396A0
		PRLK594A0
	Com. de agua Módulo	-
	Estándar PDI	PPWRDB000
	PQNUD1S40	
	Módulo DS (data saving, o guardado de datos)	PVADTN000

* ○ : Se aplica, - : No se aplica

Límites de funcionamiento

Refrigeración

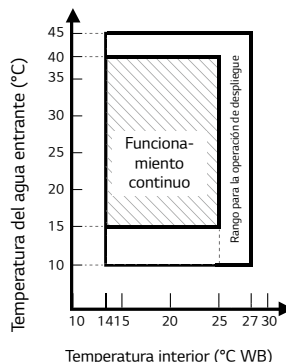

Calefacción

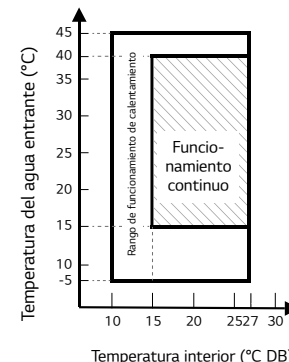

Nota

- En las cifras presentadas se presuponen las siguientes condiciones de funcionamiento : Una extensión equivalente de la conducción es una condición estándar y la diferencia de nivel es de 0 m.
- Rango de la operación de despliegue : Si la humedad relativa es demasiado elevada, la capacidad de refrigeración puede verse reducida debido a la notable reducción del calor.
- La operación de calentamiento se traduce en que la unidad de exterior (fuera) funciona para alcanzar el rango de funcionamiento continuo, pero que, incluso aunque no pueda funcionar de forma continuada, debido a lógicas de seguridad o protección.

Posición de la medición del nivel de presión acústica

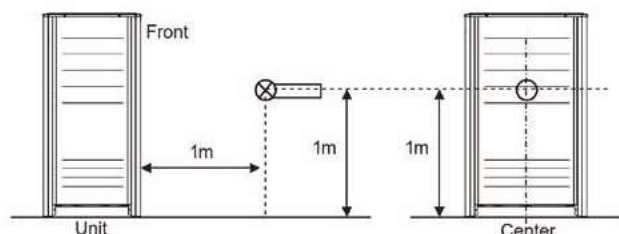

※ La apariencia externa de la unidad puede diferir en cada modelo.

Nota

- Los datos son válidos en condiciones de campo imprecisas.
- Los datos son válidos en condiciones nominales de funcionamiento.
- Presión acústica de referencia 0 dB = 20 µPa.
- El nivel de la presión acústica se mide sobre las condiciones nominales de las cámaras anecoicas que establece la norma ISO 3745. Consultense las especificaciones del modelo para saber las condiciones nominales. (fuente de alimentación, temperatura ambiente, etc.)
- Los niveles acústicos pueden aumentar de acuerdo con las condiciones de instalación y funcionamiento. (Entre las condiciones de funcionamiento se incluyen algunas condiciones funcionales como el modo de presión estática, el uso de la guía de aire, el ajuste de la temperatura objetivo, etc., y algunas de estas funciones son diferentes según el modelo).
- El nivel acústico varía dependiendo de una variedad de factores, como la construcción (el coeficiente de absorción acústica) de la estancia en particular en la que el equipo está instalado.

Accesorios opcionales

N.º	Nombre	Modelo	
1	Conducto de derivación en Y	para Recuperación del calor	ARLB01621
			ARLB03321
			ARLB07121
			ARLB14521
			ARBLN01621
2	Cabecero	para Bomba de calor	ARBLN03321
			ARBLN07121
			ARBLN14521
		Derivación 4	ARBL054
		Derivación 7	ARBL057
3	Conducto de conexión de las unidades de exterior	Derivación 4	ARBL104
		Derivación 7	ARBL107
		Derivación 10	ARBL1010
		Derivación 10	ARBL2010
			ARCNN21
		ARCNN31	

Dimensiones

ARWM080LAS5 / ARWM100LAS5 / ARWM120LAS5 / ARWM140LAS5 / ARWM160LAS5 / ARWM180LAS5 / ARWM200LAS5

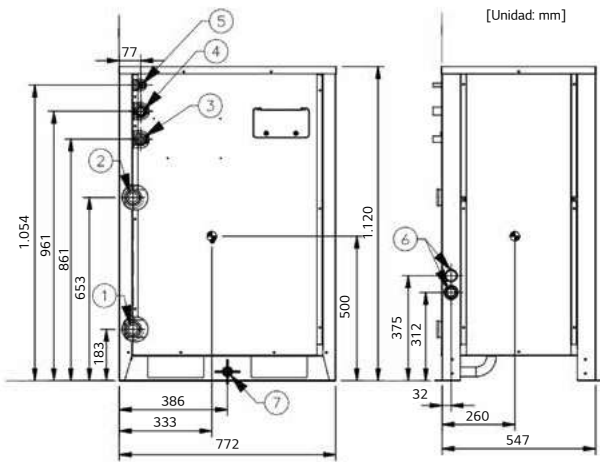

☉ = Centro de gravedad

N.º	Nombre de la pieza	Descripción
1	Conexión de entrada de agua	Hembra PT 40
2	Conexión de salida de agua:	Hembra PT 40
3	Conexión de conducto de alta presión	-
4	Conexión de conducto de baja presión	-
5	Conexión de conducto de líquido	-
6	Orificio de cableado de alimentación y com.	-
7	Conexión de conducto de drenaje de condensación	Macho PT 20

Instalación individual

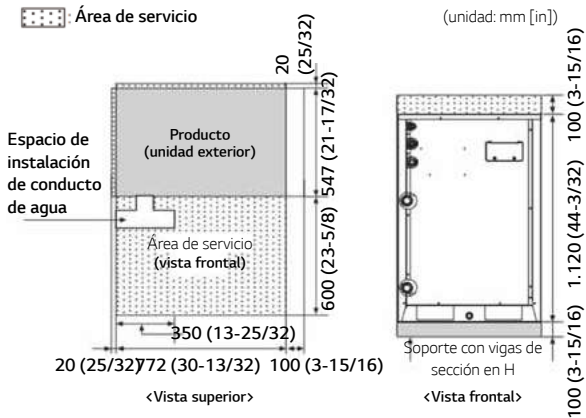

Instalación de la conducción de agua

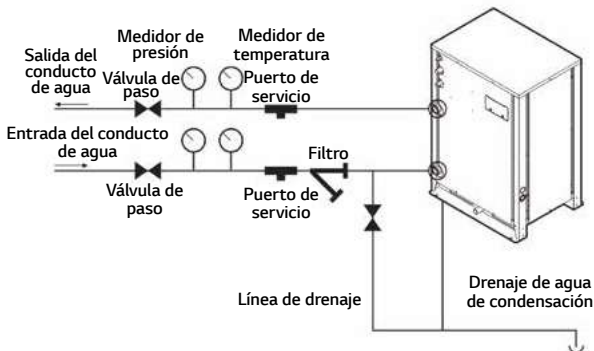

Precauciones de instalación

- No instale la unidad en exteriores.
- De lo contrario, pueden originarse incendios y descargas eléctricas, entre otros.
- Mantenga la temperatura del agua entre 10 ~ 45 °C Si no, puede tener lugar una avería.
- La temperatura estándar del suministro de agua es de 30 °C en el caso de la refrigeración y 20 °C en el de la calefacción.
- Establezca un plan anticongelamiento para el suministro de agua cuando el producto esté parado durante el invierno.
- Vigile el control de pureza del agua. De lo contrario, pueden tener lugar averías por causa de la corrosión del conducto de agua. (Consulte la tabla "Tabla estándar para el control de pureza del agua" del manual de instalación).
- La resistencia a la presión del sistema de conducción del agua es de 1,98 MPa.
- Instale siempre un sifón, con el fin de que el agua drenada no fluya de vuelta.
- Instale un medidor de la presión y un medidor de la temperatura en la entrada y la salida de los conductos de agua.
- Han de colocarse unas juntas flexibles para que la vibración de los conductos de agua no dé lugar a filtraciones.
- Instale un puerto de servicio para limpiar el intercambiador de calor en cada extremo de la entrada y salida de agua.
- Debe instalar el interruptor de flujo en el sistema de la conducción de recolección del agua en conexión con la unidad exterior.
(El interruptor de flujo ejerce como el 1er dispositivo de protección cuando no hay suministro de agua caliente. Si no fluye un cierto nivel de agua tras haber instalado el interruptor de flujo, aparecerá una señal de error con el error CH 189 en el producto, y el producto dejará de funcionar).
- A la hora de ajustar el interruptor de flujo, se recomienda usar el producto con los valores establecidos por defecto para satisfacer la tasa mínima de flujo del producto. (La tasa mínima de flujo de este producto es del 50 %). Tasa de flujo de referencia: 10 HP - 96 LPM, 20 HP - 192 LPM)
- Para proteger el tipo de producto de refrigeración del agua, debe instalar un filtro con malla de 50 micras o más en el conducto de suministro de agua caliente. (Se recomienda instalar tanto un filtro magnético como un filtro). Si no se instala, puede resultar en daños en el intercambiador de calor debido a la situación siguiente.
 - El suministro de agua caliente en un intercambiador de calor de tipo de placa se compone de una variedad de pequeñas vías.
 - Si no se usa un filtro con una malla de 50 micras o más, las vías de agua pueden verse parcialmente bloqueadas por partículas extrañas.
 - Al poner en marcha el calentador, el intercambiador de calor de tipo de placa hace las veces de evaporador y, en ese momento, la temperatura del lado del refrigerante cae para disminuir la temperatura del suministro de agua caliente, lo que puede resultar en puntos de hielo en las vías de agua.
 - Y a medida que progresa el proceso de calentamiento, las vías de agua pueden congelarse parcialmente y llegar a producir daños en el intercambiador de calor de tipo de placa.
 - Como resultado de los daños por congelación en el intercambiador de calor, el lado del refrigerante y el lado de la fuente de agua caliente se mezclarán y harán el producto inutilizable.

El Challenger de Bouygues

La solución MULTI V Water de LG con aplicación geotérmica.



Información del sitio

El grupo industrial Bouygues se creó en Francia en 1952. Ahora mantiene operaciones en 80 países con más de 131.000 empleados. En 1988, tras los dos años invertidos en su edificación, la nueva sede de Bouygues Construction abrió oficialmente sus puertas. Con el nombre de Challenger, el complejo se convirtió en un escaparate técnico de la arquitectura del siglo XX.

Solución de LG

Bouygues decidió hacer de su sede un edificio ecoconsciente, reduciendo de forma significativa su huella energética. Se escogió el sistema Multi V Water de LG como la solución de climatización ideal para el proyecto. El sistema no solo ahorra energía, sino que además reduce el uso de agua, ya que la recicla para regular la temperatura del edificio. Con la tecnología avanzada de LG, el consumo de agua del edificio se redujo en más del 70 %.

ARWM080LAS5 / ARWM100LAS5
ARWM120LAS5



MULTI V WATER 5

HP		8 HP	10 HP	12 HP
Nombre del modelo	Unidad de combinación	ARWM080LAS5	ARWM100LAS5	ARWM120LAS5
	Unidad independiente (1)	ARWM080LAS5	ARWM100LAS5	ARWM120LAS5
	Unidad independiente (2)	-	-	-
	Unidad independiente (3)	-	-	-
	Unidad independiente (4)	-	-	-
Capacidad	Refrigeración (nominal) kW	22,4	28,0	33,6
	Calefacción (nominal) kW	25,2	31,5	37,8
Entrada	Refrigeración (nominal) kW	3,25	4,19	5,14
	Calefacción (nominal) kW	3,50	4,57	5,56
EER	Nominal	6,90	6,68	6,54
COP	Nominal	7,20	6,90	6,80
Exterior	Color	Gris matutino / Gris atardecer	Gris matutino / Gris atardecer	Gris matutino / Gris atardecer
	RAL (clásico)	RAL 7038 / RAL 7037	RAL 7038 / RAL 7037	RAL 7038 / RAL 7037
Intercambiador de calor	Tipo	Placa de acero inoxidable	Placa de acero inoxidable	Placa de acero inoxidable
	Resistencia máxima a la presión kgf/cm ²	45	45	45
	Pérdida de carga kPa	10,6	15,9	22,1
	Flujo nominal de agua LPM	77	96	115
Compresor	Tipo	Espiral con sellado hermético	Espiral con sellado hermético	Espiral con sellado hermético
	Combinación x n.º	(Inversor) x 1	(Inversor) x 1	(Inversor) x 1
	Salida de motor x número W x n.º	5.300 x 1	5.300 x 1	5.300 x 1
	Tipo de aceite	FVC68D (PVE)	FW68D (PVE)	FW68D (PVE)
	Carga de aceite cc	3.400	3.400	3.400
Refrigerante	Conducto de líquido mm (in)	Ø 9,52 (3/8)	Ø 9,52 (3/8)	Ø 12,7 (1/2)
Conductos de conexión	Conducto de gas mm (in)	Ø 19,05 (3/4)	Ø 22,22 (7/8)	Ø 28,58 (1-1/8)
	Conductos de conexión de agua	Entrada mm	PT 40 (rosca interna)	PT 40 (rosca interna)
Salida mm		PT 40 (rosca interna)	PT 40 (rosca interna)	PT 40 (rosca interna)
Salida de drenaje mm		PT 20 (rosca externa)	PT 20 (rosca externa)	PT 20 (rosca externa)
Dimensiones (ancho x alto x profundo) - Netas	mm	772 x 1.120 x 547	772 x 1.120 x 547	772 x 1.120 x 547
Dimensiones (ancho x alto x profundo) - Envío	mm	820 x 1.245 x 645	820 x 1.245 x 645	820 x 1.245 x 645
Peso neto	kg	149 x 1	149 x 1	149 x 1
Peso del envío	kg	157 x 1	157 x 1	157 x 1
Nivel de presión acústica	Refrigeración/ calefacción dB(A)	45,0 / 48,0	48,0 / 48,0	48,0 / 51,0
Nivel de potencia acústica	Refrigeración/ calefacción dB(A)	57,0 / 60,0	60,0 / 60,0	60,0 / 63,0
Cable de comunicación	mm ² x n.º (VCTF-SB)	1,0 - 1,5 x 2C	1,0 - 1,5 x 2C	1,0 - 1,5 x 2C
Refrigerante	Nombre del refrigerante -	R410A	R410A	R410A
	Cantidad precargada en fábrica kg	3,5	3,5	3,5
	t-CO ₂ eq -	7.306	7.306	7.306
	Control -	Válvula de expansión electrónica	Válvula de expansión electrónica	Válvula de expansión electrónica
Alimentación	Ø, V, Hz	3, 380-415, 50	3, 380-415, 50	3, 380-415, 50
Número máximo de unidades de interior conectables		13 (20)	16 (25)	20 (30)

Nota

- Los números máximos se han determinado asumiendo que todas las unidades de interior de 2,2 kW están conectadas. Los números entre paréntesis hacen referencia al máximo de unidades de interior conectables de acuerdo con la combinación de unidades de exterior (160 % - 200 %). La ratio recomendada es del 130 %.
- Debido a nuestra política de innovaciones, algunas especificaciones pueden cambiar sin previo aviso.
- Los rendimientos se basan en las condiciones siguientes
 - Refrigeración: Temp. interior 27 °C (80,6 °F) seca / 19 °C (66,2 °F) húmeda, Temp. de entrada de agua de 30 °C (86 °F)
 - Calefacción: Temp. interior 20 °C (68 °F) seca, Temp. de entrada de agua 20 °C (68 °F)
 - El conducto interconectado tiene una extensión de 7,5 m y la diferencia de elevación (unidad exterior - interior) es de 0 m.
- El nivel de la presión acústica se mide sobre las condiciones nominales de las cámaras anecoicas que establece la norma ISO 3745. El nivel de la potencia acústica se mide sobre las condiciones nominales de las cámaras de reverberación que establece la norma ISO 3741. Así pues, los valores pueden aumentar debido a las condiciones ambientales durante el funcionamiento.
- Este producto contiene gases fluorados de efecto invernadero. (R410A, GWP [potencial de calentamiento global] = 2.087,5)
- Añada un anticongelante al agua circulante cuando la unidad exterior se encuentre funcionando por debajo de los 10 °C (50 °F) y cambie el interruptor DIP de la PCB principal. (Más información en la sección sobre la instalación.)

ARWM140LAS5 / ARWM160LAS5 ARWM180LAS5



HP		14 HP	16 HP	18 HP
Nombre del modelo	Unidad de combinación	ARWM140LAS5	ARWM160LAS5	ARWM180LAS5
	Unidad independiente (1)	ARWM140LAS5	ARWM160LAS5	ARWM180LAS5
	Unidad independiente (2)	-	-	-
	Unidad independiente (3)	-	-	-
	Unidad independiente (4)	-	-	-
Capacidad	Refrigeración (nominal) kW	39,2	44,8	50,4
	Calefacción (nominal) kW	44,1	50,4	56,7
Entrada	Refrigeración (nominal) kW	6,22	7,32	8,40
	Calefacción (nominal) kW	6,78	8,06	8,72
EER	Nominal	6,30	6,12	6,00
COP	Nominal	6,50	6,25	6,50
Exterior	Color	Gris matutino / Gris atardecer	Gris matutino / Gris atardecer	Gris matutino / Gris atardecer
	RAL (clásico)	RAL 7038 / RAL 7037	RAL 7038 / RAL 7037	RAL 7038 / RAL 7037
Intercambiador de calor	Tipo	Placa de acero inoxidable	Placa de acero inoxidable	Placa de acero inoxidable
	Resistencia máxima a la presión kgf/cm ²	45	45	45
	Pérdida de carga kPa	29,6	37,7	24,6
	Flujo nominal de agua LPM	135	154	173
Compresor	Tipo	Espiral con sellado hermético	Espiral con sellado hermético	Espiral con sellado hermético
	Combinación x n.º	(Inversor) x 1	(Inversor) x 1	(Inversor) x 1
	Salida de motor x número	5.300 x 1	5.300 x 1	5.300 x 1
	Tipo de aceite	FW68D (PVE)	FW68D (PVE)	FW68D (PVE)
	Carga de aceite cc	3.400	3.400	3.400
Refrigerante	Conducto de líquido mm (in)	Ø 12,7 (1/2)	Ø 12,7 (1/2)	Ø 15,88 (5/8)
	Conducto de gas mm (in)	Ø 28,58 (1-1/8)	Ø 28,58 (1-1/8)	Ø 28,58 (1-1/8)
Conductos de conexión de agua	Entrada mm	PT 40 (rosca interna)	PT 40 (rosca interna)	PT 40 (rosca interna)
	Salida mm	PT 40 (rosca interna)	PT 40 (rosca interna)	PT 40 (rosca interna)
	Salida de drenaje mm	PT 20 (rosca externa)	PT 20 (rosca externa)	PT 20 (rosca externa)
Dimensiones (ancho x alto x profundo) - Netas	mm	772 x 1.120 x 547	772 x 1.120 x 547	772 x 1.120 x 547
Dimensiones (ancho x alto x profundo) - Envío	mm	820 x 1.245 x 645	820 x 1.245 x 645	820 x 1.245 x 645
Peso neto	kg	149 x 1	149 x 1	158 x 1
Peso del envío	kg	157 x 1	157 x 1	166 x 1
Nivel de presión acústica	Refrigeración/ calefacción dB(A)	52,0 / 53,0	52,0 / 56,0	54,0 / 57,0
Nivel de potencia acústica	Refrigeración/ calefacción dB(A)	64,0 / 65,0	64,0 / 68,0	66,0 / 69,0
Cable de comunicación	mm ² x n.º (VCTF-SB)	1,0 - 1,5 x 2C	1,0 - 1,5 x 2C	1,0 - 1,5 x 2C
Refrigerante	Nombre del refrigerante -	R410A	R410A	R410A
	Cantidad precargada en fábrica kg	3,5	3,5	4,5
	t-CO ² eq -	7.306	7.306	9.394
	Control -	Válvula de expansión electrónica	Válvula de expansión electrónica	Válvula de expansión electrónica
Alimentación	Ø, V, Hz	3, 380-415, 50	3, 380-415, 50	3, 380-415, 50
Número máximo de unidades de interior conectables		23 (35)	26 (40)	29 (45)

Nota

- Los números máximos se han determinado asumiendo que todas las unidades de interior de 2,2 kW están conectadas. Los números entre paréntesis hacen referencia al máximo de unidades de interior conectables de acuerdo con la combinación de unidades de exterior (160 % - 200 %). La ratio recomendada es del 130 %.
- Debido a nuestra política de innovaciones, algunas especificaciones pueden cambiar sin previo aviso.
- Los rendimientos se basan en las condiciones siguientes:
 - Refrigeración: Temp. interior 27 °C (80,6 °F) seca / 19 °C (66,2 °F) húmeda, Temp. de entrada de agua de 30 °C (86 °F)
 - Calefacción: Temp. interior 20 °C (68 °F) seca, Temp. de entrada de agua 20 °C (68 °F)
 - El conducto interconectado tiene una extensión de 7,5 m y la diferencia de elevación (unidad exterior - interior) es de 0 m.
- El nivel de la presión acústica se mide sobre las condiciones nominales de las cámaras anecoicas que establece la norma ISO 3745. El nivel de la potencia acústica se mide sobre las condiciones nominales de las cámaras de reverberación que establece la norma ISO 3741. Así pues, los valores pueden aumentar debido a las condiciones ambientales durante el funcionamiento.
- Este producto contiene gases fluorados de efecto invernadero. (R410A, GWP [potencial de calentamiento global] = 2.087,5)
- Añada un anticongelante al agua circulante cuando la unidad exterior se encuentre funcionando por debajo de los 10 °C (50 °F) y cambie el interruptor DIP de la PCB principal. (Más información en la sección sobre la instalación.)

ARWM200LAS5

ARWM220LAS5
ARWM240LAS5

MULTI V WATER 5

HP		20 HP	22 HP	24 HP
Nombre del modelo	Unidad de combinación	ARWM200LAS5	ARWM220LAS5	ARWM240LAS5
	Unidad independiente (1)	ARWM200LAS5	ARWM120LAS5	ARWM120LAS5
	Unidad independiente (2)	-	ARWM100LAS5	ARWM120LAS5
	Unidad independiente (3)	-	-	-
	Unidad independiente (4)	-	-	-
Capacidad	Refrigeración (nominal) kW	56,0	61,6	67,2
	Calefacción (nominal) kW	63,0	69,3	75,6
Entrada	Refrigeración (nominal) kW	10,69	9,33	10,28
	Calefacción (nominal) kW	11,05	10,13	11,12
EER	Nominal	5,24	6,60	6,54
COP	Nominal	5,70	6,84	6,80
Exterior	Color	Gris matutino / Gris atardecer	Gris matutino / Gris atardecer	Gris matutino / Gris atardecer
	RAL (clásico)	RAL 7038 / RAL 7037	RAL 7038 / RAL 7037	RAL 7038 / RAL 7037
Intercambiador de calor	Tipo	Placa de acero inoxidable	Placa de acero inoxidable	Placa de acero inoxidable
	Resistencia máxima a la presión kgf/cm ²	45	45	45
	Pérdida de carga kPa	29,9	22,1 + 15,9	22,1 + 22,1
	Flujo nominal de agua LPM	192	115 + 96	115 + 115
	Tipo	Espiral con sellado hermético	Espiral con sellado hermético	Espiral con sellado hermético
Compresor	Combinación × n.º	(Inversor) × 1	(Inversor) × 2	(Inversor) × 2
	Salida de motor × número W × n.º	5.300 × 1	5.300 × 2	5.300 × 2
	Tipo de aceite	FW68D (PVE)	FW68D (PVE)	FW68D (PVE)
	Carga de aceite cc	3.400	6.800	6.800
	Refrigerante	Conducto de líquido mm (in)	Ø 15,88 (5/8)	Ø 15,88 (5/8)
Conductos de conexión	Conducto de gas mm (in)	Ø 28,58 (1-1/8)	Ø 28,58 (1-1/8)	Ø 34,9 (1-3/8)
	Conductos de conexión de agua	Entrada mm	PT 40 (rosca interna)	PT 40 + PT 40 (Rosca interna)
Salida mm		PT 40 (rosca interna)	PT 40 + PT 40 (Rosca interna)	PT 40 + PT 40 (Rosca interna)
Salida de drenaje mm		PT 20 (rosca externa)	PT 20 (rosca externa)	PT 20 (rosca externa)
Dimensiones (ancho × alto × profundo) - Netas mm		772 × 1.120 × 547	(772 × 1.120 × 547) × 2	(772 × 1.120 × 547) × 2
Dimensiones (ancho × alto × profundo) - Envío mm		820 × 1.245 × 645	(820 × 1.245 × 645) × 2	(820 × 1.245 × 645) × 2
Peso neto kg		158 × 1	149 × 2	149 × 2
Peso del envío kg		166 × 1	157 × 2	157 × 2
Nivel de presión acústica	Refrigeración/ calefacción dB(A)	55,0 / 56,0	51,0 / 53,0	51,0 / 54,0
Nivel de potencia acústica	Refrigeración/ calefacción dB(A)	67,0 / 68,0	64,0 / 66,0	64,0 / 67,0
Cable de comunicación mm ² × n.º (VCTF-SB)		1,0 - 1,5 × 2C	1,0 - 1,5 × 2C	1,0 - 1,5 × 2C
Refrigerante	Nombre del refrigerante -	R410A	R410A	R410A
	Cantidad precargada en fábrica kg	4,5	3,5 + 3,5	3,5 + 3,5
	t-CO ₂ eq -	9.394	14.613	14.613
	Control -	Válvula de expansión electrónica	Válvula de expansión electrónica	Válvula de expansión electrónica
Alimentación Ø, V, Hz		3, 380-415, 50	3, 380-415, 50	3, 380-415, 50
Número máximo de unidades de interior conectables		32 (50)	35 (44)	39 (48)

Nota

- Los números máximos se han determinado asumiendo que todas las unidades de interior de 2,2 kW están conectadas. Los números entre paréntesis hacen referencia al máximo de unidades de interior conectables de acuerdo con la combinación de unidades de exterior (160 % - 200 %). La ratio recomendada es del 130 %.
- Debido a nuestra política de innovaciones, algunas especificaciones pueden cambiar sin previo aviso.
- Los rendimientos se basan en las condiciones siguientes:
 - Refrigeración: Temp. interior 27 °C (80,6 °F) seca / 19 °C (66,2 °F) húmeda, Temp. de entrada de agua de 30 °C (86 °F)
 - Calefacción: Temp. interior 20 °C (68 °F) seca, Temp. de entrada de agua 20 °C (68 °F)
 - El conducto interconectado tiene una extensión de 7,5 m y la diferencia de elevación (unidad exterior - interior) es de 0 m.
- El nivel de la presión acústica se mide sobre las condiciones nominales de las cámaras anecoicas que establece la norma ISO 3745. El nivel de la potencia acústica se mide sobre las condiciones nominales de las cámaras de reverberación que establece la norma ISO 3741. Así pues, los valores pueden aumentar debido a las condiciones ambientales durante el funcionamiento.
- Este producto contiene gases fluorados de efecto invernadero. (R410A, GWP [potencial de calentamiento global] = 2.087,5)
- Añada un anticongelante al agua circulante cuando la unidad exterior se encuentre funcionando por debajo de los 10 °C (50 °F) y cambie el interruptor DIP de la PCB principal. (Más información en la sección sobre la instalación.)

ARWM260LAS5 / ARWM280LAS5 ARWM300LAS5



HP		26 HP	28 HP	30 HP
Nombre del modelo	Unidad de combinación	ARWM260LAS5	ARWM280LAS5	ARWM300LAS5
	Unidad independiente (1)	ARWM140LAS5	ARWM160LAS5	ARWM180LAS5
	Unidad independiente (2)	ARWM120LAS5	ARWM120LAS5	ARWM120LAS5
	Unidad independiente (3)	-	-	-
	Unidad independiente (4)	-	-	-
Capacidad	Refrigeración (nominal) kW	72,8	78,4	84,0
	Calefacción (nominal) kW	81,9	88,2	94,5
Entrada	Refrigeración (nominal) kW	11,36	12,46	13,54
	Calefacción (nominal) kW	12,34	13,62	14,28
EER	Nominal	6,41	6,29	6,20
COP	Nominal	6,64	6,48	6,62
Exterior	Color	Gris matutino / Gris atardecer	Gris matutino / Gris atardecer	Gris matutino / Gris atardecer
	RAL (clásico)	RAL 7038 / RAL 7037	RAL 7038 / RAL 7037	RAL 7038 / RAL 7037
Intercambiador de calor	Tipo	Placa de acero inoxidable	Placa de acero inoxidable	Placa de acero inoxidable
	Resistencia máxima a la presión kgf/cm ²	45	45	45
	Pérdida de carga kPa	29,6 + 22,1	37,7 + 22,1	24,6 + 22,1
	Flujo nominal de agua LPM	135 + 115	154 + 115	173 + 115
	Tipo	Espiral con sellado hermético	Espiral con sellado hermético	Espiral con sellado hermético
Compresor	Combinación × n.º	(Inversor) × 2	(Inversor) × 2	(Inversor) × 2
	Salida de motor × número W × n.º	5,300 × 2	5,300 × 2	5,300 × 2
	Tipo de aceite	FW68D (PVE)	FW68D (PVE)	FW68D (PVE)
	Carga de aceite cc	6.800	6.800	6.800
Refrigerante	Conducto de líquido mm (in)	Ø 19,05 (3/4)	Ø 19,05 (3/4)	Ø 19,05 (3/4)
Conductos de conexión	Conducto de gas mm (in)	Ø 34,9 (1-3/8)	Ø 34,9 (1-3/8)	Ø 34,9 (1-3/8)
	Entrada mm	PT 40 + PT 40 (Rosca interna)	PT 40 + PT 40 (Rosca interna)	PT 40 + PT 40 (Rosca interna)
Conductos de conexión de agua	Salida mm	PT 40 + PT 40 (Rosca interna)	PT 40 + PT 40 (Rosca interna)	PT 40 + PT 40 (Rosca interna)
	Salida de drenaje mm	PT 20 (rosca externa)	PT 20 (rosca externa)	PT 20 (rosca externa)
Dimensiones (ancho × alto × profundo) - Netas mm		(772 × 1.120 × 547) × 2	(772 × 1.120 × 547) × 2	(772 × 1.120 × 547) × 2
Dimensiones (ancho × alto × profundo) - Envío mm		(820 × 1.245 × 645) × 2	(820 × 1.245 × 645) × 2	(820 × 1.245 × 645) × 2
Peso neto kg		149 × 2	149 × 2	(158 × 1) + (149 × 1)
Peso del envío kg		157 × 2	157 × 2	(166 × 1) + (157 × 1)
Nivel de presión acústica	Refrigeración/ calefacción dB(A)	53,0 / 55,0	53,0 / 57,0	55,0 / 58,0
Nivel de potencia acústica	Refrigeración/ calefacción dB(A)	66,0 / 68,0	66,0 / 70,0	68,0 / 71,0
Cable de comunicación	mm ² × n.º (VCTF-SB)	1,0 - 1,5 × 2C	1,0 - 1,5 × 2C	1,0 - 1,5 × 2C
Refrigerante	Nombre del refrigerante -	R410A	R410A	R410A
	Cantidad precargada en fábrica kg	3,5 + 3,5	3,5 + 3,5	4,5 + 3,5
	t-CO ₂ eq -	14.613	14.613	16.700
	Control -	Válvula de expansión electrónica	Válvula de expansión electrónica	Válvula de expansión electrónica
Alimentación	Ø, V, Hz	3, 380-415, 50	3, 380-415, 50	3, 380-415, 50
Número máximo de unidades de interior conectables		42 (52)	45 (56)	49 (60)

Nota

- Los números máximos se han determinado asumiendo que todas las unidades de interior de 2,2 kW están conectadas. Los números entre paréntesis hacen referencia al máximo de unidades de interior conectables de acuerdo con la combinación de unidades de exterior (160 % - 200 %). La ratio recomendada es del 130 %.
- Debido a nuestra política de innovaciones, algunas especificaciones pueden cambiar sin previo aviso.
- Los rendimientos se basan en las condiciones siguientes:
 - Refrigeración: Temp. interior 27 °C (80,6 °F) seca / 19 °C (66,2 °F) húmeda, Temp. de entrada de agua de 30 °C (86 °F)
 - Calefacción: Temp. interior 20 °C (68 °F) seca, Temp. de entrada de agua 20 °C (68 °F)
 - El conducto interconectado tiene una extensión de 7,5 m y la diferencia de elevación (unidad exterior - interior) es de 0 m.
- El nivel de la presión acústica se mide sobre las condiciones nominales de las cámaras anecoicas que establece la norma ISO 3745. El nivel de la potencia acústica se mide sobre las condiciones nominales de las cámaras de reverberación que establece la norma ISO 3741. Así pues, los valores pueden aumentar debido a las condiciones ambientales durante el funcionamiento.
- Este producto contiene gases fluorados de efecto invernadero. (R410A, GWP [potencial de calentamiento global] = 2.087,5)
- Añada un anticongelante al agua circulante cuando la unidad exterior se encuentre funcionando por debajo de los 10 °C (50 °F) y cambie el interruptor DIP de la PCB principal. (Más información en la sección sobre la instalación.)

ARWM320LAS5 / ARWM340LAS5
ARWM360LAS5



MULTI V WATER 5

HP		32 HP	34 HP	36 HP
Nombre del modelo	Unidad de combinación	ARWM320LAS5	ARWM340LAS5	ARWM360LAS5
	Unidad independiente (1)	ARWM200LAS5	ARWM200LAS5	ARWM200LAS5
	Unidad independiente (2)	ARWM120LAS5	ARWM140LAS5	ARWM160LAS5
	Unidad independiente (3)	-	-	-
	Unidad independiente (4)	-	-	-
Capacidad	Refrigeración (nominal) kW	89,6	95,2	100,8
	Calefacción (nominal) kW	100,8	107,1	113,4
Entrada	Refrigeración (nominal) kW	15,83	16,91	18,01
	Calefacción (nominal) kW	16,61	17,83	19,11
EER	Nominal	5,66	5,63	5,60
COP	Nominal	6,07	6,01	5,93
Exterior	Color	Gris matutino / Gris atardecer	Gris matutino / Gris atardecer	Gris matutino / Gris atardecer
	RAL (clásico)	RAL 7038 / RAL 7037	RAL 7038 / RAL 7037	RAL 7038 / RAL 7037
Intercambiador de calor	Tipo	Placa de acero inoxidable	Placa de acero inoxidable	Placa de acero inoxidable
	Resistencia máxima a la presión kgf/cm ²	45	45	45
	Pérdida de carga kPa	29,9 + 22,1	29,9 + 29,6	29,9 + 37,7
	Flujo nominal de agua LPM	192 + 115	192 + 135	192 + 154
	Tipo	Espiral con sellado hermético	Espiral con sellado hermético	Espiral con sellado hermético
Compresor	Combinación × n.º	(Inversor) × 2	(Inversor) × 2	(Inversor) × 2
	Salida de motor × número W × n.º	5.300 × 2	5.300 × 2	5.300 × 2
	Tipo de aceite	FW68D (PVE)	FW68D (PVE)	FW68D (PVE)
	Carga de aceite cc	6.800	6.800	6.800
Refrigerante	Conducto de líquido mm (in)	Ø 19,05 (3/4)	Ø 19,05 (3/4)	Ø 19,05 (3/4)
Conductos de conexión	Conducto de gas mm (in)	Ø 34,9 (1-3/8)	Ø 34,9 (1-3/8)	Ø 41,3 (1-5/8)
	Entrada mm	PT 40 + PT 40 (Rosca interna)	PT 40 + PT 40 (Rosca interna)	PT 40 + PT 40 (Rosca interna)
Conductos de conexión de agua	Salida mm	PT 40 + PT 40 (Rosca interna)	PT 40 + PT 40 (Rosca interna)	PT 40 + PT 40 (Rosca interna)
	Salida de drenaje mm	PT 20 (rosca externa)	PT 20 (rosca externa)	PT 20 (rosca externa)
Dimensiones (ancho × alto × profundo) - Netas mm		(772 × 1.120 × 547) × 2	(772 × 1.120 × 547) × 2	(772 × 1.120 × 547) × 2
Dimensiones (ancho × alto × profundo) - Envío mm		(820 × 1.245 × 645) × 2	(820 × 1.245 × 645) × 2	(820 × 1.245 × 645) × 2
Peso neto kg		(158 × 1) + (149 × 1)	(158 × 1) + (149 × 1)	(158 × 1) + (149 × 1)
Peso del envío kg		(166 × 1) + (157 × 1)	(166 × 1) + (157 × 1)	(166 × 1) + (157 × 1)
Nivel de presión acústica	Refrigeración/ calefacción dB(A)	56,0 / 57,0	57,0 / 58,0	57,0 / 59,0
Nivel de potencia acústica	Refrigeración/ calefacción dB(A)	69,0 / 70,0	70,0 / 71,0	70,0 / 72,0
Cable de comunicación mm ² × n.º (VCTF-SB)		1,0 - 1,5 × 2C	1,0 - 1,5 × 2C	1,0 - 1,5 × 2C
Refrigerante	Nombre del refrigerante -	R410A	R410A	R410A
	Cantidad precargada en fábrica kg	4,5 + 3,5	4,5 + 3,5	4,5 + 3,5
	t-CO ₂ eq -	16.700	16.700	16.700
	Control -	Válvula de expansión electrónica	Válvula de expansión electrónica	Válvula de expansión electrónica
Alimentación Ø, V, Hz		3, 380-415, 50	3, 380-415, 50	3, 380-415, 50
Número máximo de unidades de interior conectables		52 (64)	55 (64)	58 (64)

Nota

- Los números máximos se han determinado asumiendo que todas las unidades de interior de 2,2 kW están conectadas. Los números entre paréntesis hacen referencia al máximo de unidades de interior conectables de acuerdo con la combinación de unidades de exterior (160 % - 200 %). La ratio recomendada es del 130 %.
- Debido a nuestra política de innovaciones, algunas especificaciones pueden cambiar sin previo aviso.
- Los rendimientos se basan en las condiciones siguientes:
 - Refrigeración: Temp. interior 27 °C (80,6 °F) seca / 19 °C (66,2 °F) húmeda, Temp. de entrada de agua de 30 °C (86 °F)
 - Calefacción: Temp. interior 20 °C (68 °F) seca, Temp. de entrada de agua 20 °C (68 °F)
 - El conducto interconectado tiene una extensión de 7,5 m y la diferencia de elevación (unidad exterior - interior) es de 0 m.
- El nivel de la presión acústica se mide sobre las condiciones nominales de las cámaras anecoicas que establece la norma ISO 3745. El nivel de la potencia acústica se mide sobre las condiciones nominales de las cámaras de reverberación que establece la norma ISO 3741. Así pues, los valores pueden aumentar debido a las condiciones ambientales durante el funcionamiento.
- Este producto contiene gases fluorados de efecto invernadero. (R410A, GWP [potencial de calentamiento global] = 2.087,5)
- Añada un anticongelante al agua circulante cuando la unidad exterior se encuentre funcionando por debajo de los 10 °C (50 °F) y cambie el interruptor DIP de la PCB principal. (Más información en la sección sobre la instalación.)

ARWM380LAS5 ARWM400LAS5



ARWM420LAS5



HP		38 HP	40 HP	42 HP
Nombre del modelo	Unidad de combinación	ARWM380LAS5	ARWM400LAS5	ARWM420LAS5
	Unidad independiente (1)	ARWM200LAS5	ARWM200LAS5	ARWM200LAS5
	Unidad independiente (2)	ARWM180LAS5	ARWM200LAS5	ARWM140LAS5
	Unidad independiente (3)	-	-	ARWM080LAS5
	Unidad independiente (4)	-	-	-
Capacidad	Refrigeración (nominal) kW	106,4	112,0	117,6
	Calefacción (nominal) kW	119,7	126,0	132,3
Entrada	Refrigeración (nominal) kW	19,09	21,38	20,16
	Calefacción (nominal) kW	19,77	22,10	21,33
EER	Nominal	5,57	5,24	5,83
COP	Nominal	6,05	5,70	6,20
Exterior	Color	Gris matutino / Gris atardecer	Gris matutino / Gris atardecer	Gris matutino / Gris atardecer
	RAL (clásico)	RAL 7038 / RAL 7037	RAL 7038 / RAL 7037	RAL 7038 / RAL 7037
Intercambiador de calor	Tipo	Placa de acero inoxidable	Placa de acero inoxidable	Placa de acero inoxidable
	Resistencia máxima a la presión kgf/cm ²	45	45	45
	Pérdida de carga kPa	29,9 + 24,6	29,9 + 29,9	29,9 + 29,6 + 10,6
	Flujo nominal de agua LPM	192 + 173	192 + 192	192 + 135 + 77
Compresor	Tipo	Espiral con sellado hermético	Espiral con sellado hermético	Espiral con sellado hermético
	Combinación x n.º	(Inversor) x 2	(Inversor) x 2	(Inversor) x 3
	Salida de motor x número W x n.º	5.300 x 2	5.300 x 2	5.300 x 3
	Tipo de aceite	FW68D (PVE)	FW68D (PVE)	FW68D (PVE)
	Carga de aceite cc	6.800	6.800	10.200
Refrigerante	Conducto de líquido mm (in)	Ø 19,05 (3/4)	Ø 19,05 (3/4)	Ø 19,05 (3/4)
	Conducto de gas mm (in)	Ø 41,3 (1-5/8)	Ø 41,3 (1-5/8)	Ø 41,3 (1-5/8)
Conductos de conexión de agua	Entrada mm	PT 40 + PT 40 (Rosca interna)	PT 40 + PT 40 (Rosca interna)	PT 40 + PT 40 + PT 40 (rosca interna)
	Salida mm	PT 40 + PT 40 (Rosca interna)	PT 40 + PT 40 (Rosca interna)	PT 40 + PT 40 + PT 40 (rosca interna)
	Salida de drenaje mm	PT 20 (rosca externa)	PT 20 (rosca externa)	PT 20 (rosca externa)
Dimensiones (ancho x alto x profundo) - Netas	mm	(772 x 1.120 x 547) x 2	(772 x 1.120 x 547) x 2	(772 x 1.120 x 547) x 3
Dimensiones (ancho x alto x profundo) - Envío	mm	(820 x 1.245 x 645) x 2	(820 x 1.245 x 645) x 2	(820 x 1.245 x 645) x 3
Peso neto	kg	158 x 2	158 x 2	(158 x 1) + (149 x 2)
Peso del envío	kg	166 x 2	166 x 2	(166 x 1) + (157 x 2)
Nivel de presión acústica	Refrigeración/ calefacción dB(A)	58,0 / 60,0	58,0 / 59,0	57,0 / 58,0
Nivel de potencia acústica	Refrigeración/ calefacción dB(A)	71,0 / 73,0	71,0 / 72,0	71,0 / 72,0
Cable de comunicación	mm ² x n.º (VCTF-SB)	1,0 - 1,5 x 2C	1,0 - 1,5 x 2C	1,0 - 1,5 x 2C
Refrigerante	Nombre del refrigerante -	R410A	R410A	R410A
	Cantidad precargada en fábrica kg	4,5 + 4,5	4,5 + 4,5	4,5 + 3,5 + 3,5
	t-CO ₂ eq -	18.788	18.788	24.006
	Control -	Válvula de expansión electrónica	Válvula de expansión electrónica	Válvula de expansión electrónica
Alimentación	Ø, V, Hz	3, 380-415, 50	3, 380-415, 50	3, 380-415, 50
Número máximo de unidades de interior conectables		61 (64)	64	64

Nota

- Los números máximos se han determinado asumiendo que todas las unidades de interior de 2,2 kW están conectadas. Los números entre paréntesis hacen referencia al máximo de unidades de interior conectables de acuerdo con la combinación de unidades de exterior (160 % - 200 %). La ratio recomendada es del 130 %.
- Debido a nuestra política de innovaciones, algunas especificaciones pueden cambiar sin previo aviso.
- Los rendimientos se basan en las condiciones siguientes
 - Refrigeración: Temp. interior 27 °C (80,6 °F) seca / 19 °C (66,2 °F) húmeda, Temp. de entrada de agua de 30 °C (86 °F)
 - Calefacción: Temp. interior 20 °C (68 °F) seca, Temp. de entrada de agua 20 °C (68 °F)
 - El conducto interconectado tiene una extensión de 7,5 m y la diferencia de elevación (unidad exterior - interior) es de 0 m.
- El nivel de la presión acústica se mide sobre las condiciones nominales de las cámaras anecoicas que establece la norma ISO 3745. El nivel de la potencia acústica se mide sobre las condiciones nominales de las cámaras de reverberación que establece la norma ISO 3741. Así pues, los valores pueden aumentar debido a las condiciones ambientales durante el funcionamiento.
- Este producto contiene gases fluorados de efecto invernadero. (R410A, GWP [potencial de calentamiento global] = 2.087,5)
- Añada un anticongelante al agua circulante cuando la unidad exterior se encuentre funcionando por debajo de los 10 °C (50 °F) y cambie el interruptor DIP de la PCB principal. (Más información en la sección sobre la instalación.)

ARWM440LAS5 / ARWM460LAS5
ARWM480LAS5



HP		44 HP	46 HP	48 HP
Nombre del modelo	Unidad de combinación	ARWM440LAS5	ARWM460LAS5	ARWM480LAS5
	Unidad independiente (1)	ARWM200LAS5	ARWM200LAS5	ARWM200LAS5
	Unidad independiente (2)	ARWM140LAS5	ARWM140LAS5	ARWM140LAS5
	Unidad independiente (3)	ARWM100LAS5	ARWM120LAS5	ARWM140LAS5
	Unidad independiente (4)	-	-	-
Capacidad	Refrigeración (nominal) kW	123,2	128,8	134,4
	Calefacción (nominal) kW	138,6	144,9	151,2
Entrada	Refrigeración (nominal) kW	21,10	22,05	23,13
	Calefacción (nominal) kW	22,40	23,39	24,61
EER	Nominal	5,84	5,84	5,81
COP	Nominal	6,19	6,19	6,14
Exterior	Color	Gris matutino / Gris atardecer	Gris matutino / Gris atardecer	Gris matutino / Gris atardecer
	RAL (clásico)	RAL 7038 / RAL 7037	RAL 7038 / RAL 7037	RAL 7038 / RAL 7037
Intercambiador de calor	Tipo	Placa de acero inoxidable	Placa de acero inoxidable	Placa de acero inoxidable
	Resistencia máxima a la presión kgf/cm ²	45	45	45
	Pérdida de carga kPa	29,9 + 29,6 + 15,9	29,9 + 29,6 + 22,1	29,9 + 29,6 + 29,6
	Flujo nominal de agua LPM	192 + 135 + 96	192 + 135 + 115	192 + 135 + 135
	Tipo	Espiral con sellado hermético	Espiral con sellado hermético	Espiral con sellado hermético
Compresor	Combinación x n.º	(Inversor) x 3	(Inversor) x 3	(Inversor) x 3
	Salida de motor x número W x n.º	5.300 x 3	5.300 x 3	5.300 x 3
	Tipo de aceite	FW68D (PVE)	FW68D (PVE)	FW68D (PVE)
	Carga de aceite cc	10.200	10.200	10.200
	Refrigerante	Conducto de líquido mm (in)	Ø 19,05 (3/4)	Ø 19,05 (3/4)
Conductos de conexión	Conducto de gas mm (in)	Ø 41,3 (1-5/8)	Ø 41,3 (1-5/8)	Ø 41,3 (1-5/8)
	Conductos de conexión de agua	Entrada mm	PT 40 + PT 40 + PT 40 (rosca interna)	PT 40 + PT 40 + PT 40 (rosca interna)
Salida mm		PT 40 + PT 40 + PT 40 (rosca interna)	PT 40 + PT 40 + PT 40 (rosca interna)	PT 40 + PT 40 + PT 40 (rosca interna)
Salida de drenaje mm		PT 20 (rosca externa)	PT 20 (rosca externa)	PT 20 (rosca externa)
Dimensiones (ancho x alto x profundo) - Netas mm		(772 x 1.120 x 547) x 3	(772 x 1.120 x 547) x 3	(772 x 1.120 x 547) x 3
Dimensiones (ancho x alto x profundo) - Envío mm		(820 x 1.245 x 645) x 3	(820 x 1.245 x 645) x 3	(820 x 1.245 x 645) x 3
Peso neto kg		(158 x 1) + (149 x 2)	(158 x 1) + (149 x 2)	(158 x 1) + (149 x 2)
Peso del envío kg		(166 x 1) + (157 x 2)	(166 x 1) + (157 x 2)	(166 x 1) + (157 x 2)
Nivel de presión acústica	Refrigeración/ calefacción dB(A)	57,0 / 58,0	57,0 / 59,0	58,0 / 59,0
Nivel de potencia acústica	Refrigeración/ calefacción dB(A)	71,0 / 72,0	71,0 / 73,0	72,0 / 73,0
Cable de comunicación	mm ² x n.º (VCTF-SB)	1,0 - 1,5 x 2C	1,0 - 1,5 x 2C	1,0 - 1,5 x 2C
Refrigerante	Nombre del refrigerante -	R410A	R410A	R410A
	Cantidad precargada en fábrica kg	4,5 + 3,5 + 3,5	4,5 + 3,5 + 3,5	4,5 + 3,5 + 3,5
	t-CO ₂ eq -	24.006	24.006	24.006
	Control -	Válvula de expansión electrónica	Válvula de expansión electrónica	Válvula de expansión electrónica
Alimentación	Ø, V, Hz	3, 380-415, 50	3, 380-415, 50	3, 380-415, 50
Número máximo de unidades de interior conectables		64	64	64

Nota

- Los números máximos se han determinado asumiendo que todas las unidades de interior de 2,2 kW están conectadas. Los números entre paréntesis hacen referencia al máximo de unidades de interior conectables de acuerdo con la combinación de unidades de exterior (160 % - 200 %). La ratio recomendada es del 130 %.
- Debido a nuestra política de innovaciones, algunas especificaciones pueden cambiar sin previo aviso.
- Los rendimientos se basan en las condiciones siguientes:
 - Refrigeración: Temp. interior 27 °C (80,6 °F) seca / 19 °C (66,2 °F) húmeda, Temp. de entrada de agua de 30 °C (86 °F)
 - Calefacción: Temp. interior 20 °C (68 °F) seca, Temp. de entrada de agua 20 °C (68 °F)
 - El conducto interconectado tiene una extensión de 7,5 m y la diferencia de elevación (unidad exterior - interior) es de 0 m.
- El nivel de la presión acústica se mide sobre las condiciones nominales de las cámaras anecoicas que establece la norma ISO 3745. El nivel de la potencia acústica se mide sobre las condiciones nominales de las cámaras de reverberación que establece la norma ISO 3741. Así pues, los valores pueden aumentar debido a las condiciones ambientales durante el funcionamiento.
- Este producto contiene gases fluorados de efecto invernadero. (R410A, GWP [potencial de calentamiento global] = 2.087,5)
- Añada un anticongelante al agua circulante cuando la unidad exterior se encuentre funcionando por debajo de los 10 °C (50 °F) y cambie el interruptor DIP de la PCB principal. (Más información en la sección sobre la instalación.)

ARWM500LAS5 / ARWM520LAS5 ARWM540LAS5



HP		50 HP	52 HP	54 HP
Nombre del modelo	Unidad de combinación	ARWM500LAS5	ARWM520LAS5	ARWM540LAS5
	Unidad independiente (1)	ARWM200LAS5	ARWM200LAS5	ARWM200LAS5
	Unidad independiente (2)	ARWM200LAS5	ARWM200LAS5	ARWM200LAS5
	Unidad independiente (3)	ARWM100LAS5	ARWM120LAS5	ARWM140LAS5
	Unidad independiente (4)	-	-	-
Capacidad	Refrigeración (nominal) kW	140,0	145,6	151,2
	Calefacción (nominal) kW	157,5	164	170,1
Entrada	Refrigeración (nominal) kW	25,57	27	27,60
	Calefacción (nominal) kW	26,67	27,66	28,88
EER	Nominal	5,48	5,49	5,48
COP	Nominal	5,91	5,92	5,89
Exterior	Color	Gris matutino / Gris atardecer	Gris matutino / Gris atardecer	Gris matutino / Gris atardecer
	RAL (clásico)	RAL 7038 / RAL 7037	RAL 7038 / RAL 7037	RAL 7038 / RAL 7037
Intercambiador de calor	Tipo	Placa de acero inoxidable	Placa de acero inoxidable	Placa de acero inoxidable
	Resistencia máxima a la presión kgf/cm ²	45	45	45
	Pérdida de carga kPa	29,9 + 29,9 + 15,9	29,9 + 29,9 + 22,1	29,9 + 29,9 + 29,6
	Flujo nominal de agua LPM	192 + 192 + 96	192 + 192 + 115	192 + 192 + 135
Compresor	Tipo	Espiral con sellado hermético	Espiral con sellado hermético	Espiral con sellado hermético
	Combinación × n.º	(Inversor) × 3	(Inversor) × 3	(Inversor) × 3
	Salida de motor × número W × n.º	5.300 × 3	5.300 × 3	5.300 × 3
	Tipo de aceite	FW68D (PVE)	FW68D (PVE)	FW68D (PVE)
	Carga de aceite cc	10.200	10.200	10.200
Refrigerante	Conducto de líquido mm (in)	Ø 19,05 (3/4)	Ø 19,05 (3/4)	Ø 19,05 (3/4)
Conductos de conexión	Conducto de gas mm (in)	Ø 41,3 (1-5/8)	Ø 41,3 (1-5/8)	Ø 41,3 (1-5/8)
Conductos de conexión de agua	Entrada mm	PT 40 + PT 40 + PT 40 (rosca interna)	PT 40 + PT 40 + PT 40 (rosca interna)	PT 40 + PT 40 + PT 40 (rosca interna)
	Salida mm	PT 40 + PT 40 + PT 40 (rosca interna)	PT 40 + PT 40 + PT 40 (rosca interna)	PT 40 + PT 40 + PT 40 (rosca interna)
	Salida de drenaje mm	PT 20 (rosca externa)	PT 20 (rosca externa)	PT 20 (rosca externa)
Dimensiones (ancho × alto × profundo) - Netas	mm	(772 × 1.120 × 547) × 3	(772 × 1.120 × 547) × 3	(772 × 1.120 × 547) × 3
Dimensiones (ancho × alto × profundo) - Envío	mm	(820 × 1.245 × 645) × 3	(820 × 1.245 × 645) × 3	(820 × 1.245 × 645) × 3
Peso neto	kg	(158 × 2) + (149 × 1)	(158 × 2) + (149 × 1)	(158 × 2) + (149 × 1)
Peso del envío	kg	(166 × 2) + (157 × 1)	(166 × 2) + (157 × 1)	(166 × 2) + (157 × 1)
Nivel de presión acústica	Refrigeración/ calefacción dB(A)	59,0 / 59,0	59,0 / 60,0	59,0 / 60,0
Nivel de potencia acústica	Refrigeración/ calefacción dB(A)	73,0 / 73,0	73,0 / 74,0	73,0 / 74,0
Cable de comunicación	mm ² × n.º (VCTF-SB)	1,0 - 1,5 × 2C	1,0 - 1,5 × 2C	1,0 - 1,5 × 2C
Refrigerante	Nombre del refrigerante -	R410A	R410A	R410A
	Cantidad precargada en fábrica kg	4,5 + 4,5 + 3,5	4,5 + 4,5 + 3,5	4,5 + 4,5 + 3,5
	t-CO ₂ eq -	26.094	26.094	26.094
	Control -	Válvula de expansión electrónica	Válvula de expansión electrónica	Válvula de expansión electrónica
Alimentación	Ø, V, Hz	3, 380-415, 50	3, 380-415, 50	3, 380-415, 50
Número máximo de unidades de interior conectables		64	64	64

Nota

- Los números máximos se han determinado asumiendo que todas las unidades de interior de 2,2 kW están conectadas. Los números entre paréntesis hacen referencia al máximo de unidades de interior conectables de acuerdo con la combinación de unidades de exterior (160 % - 200 %). La ratio recomendada es del 130 %.
- Debido a nuestra política de innovaciones, algunas especificaciones pueden cambiar sin previo aviso.
- Los rendimientos se basan en las condiciones siguientes:
 - Refrigeración: Temp. interior 27 °C (80,6 °F) seca / 19 °C (66,2 °F) húmeda, Temp. de entrada de agua de 30 °C (86 °F)
 - Calefacción: Temp. interior 20 °C (68 °F) seca, Temp. de entrada de agua 20 °C (68 °F)
 - El conducto interconectado tiene una extensión de 7,5 m y la diferencia de elevación (unidad exterior - interior) es de 0 m.
- El nivel de la presión acústica se mide sobre las condiciones nominales de las cámaras anecoicas que establece la norma ISO 3745. El nivel de la potencia acústica se mide sobre las condiciones nominales de las cámaras de reverberación que establece la norma ISO 3741. Así pues, los valores pueden aumentar debido a las condiciones ambientales durante el funcionamiento.
- Este producto contiene gases fluorados de efecto invernadero. (R410A, GWP [potencial de calentamiento global] = 2.087,5)
- Añada un anticongelante al agua circulante cuando la unidad exterior se encuentre funcionando por debajo de los 10 °C (50 °F) y cambie el interruptor DIP de la PCB principal. (Más información en la sección sobre la instalación.)

ARWM560LAS5 / ARWM580LAS5
ARWM600LAS5



HP		56 HP	58 HP	60 HP
Nombre del modelo	Unidad de combinación	ARWM560LAS5	ARWM580LAS5	ARWM600LAS5
	Unidad independiente (1)	ARWM200LAS5	ARWM200LAS5	ARWM200LAS5
	Unidad independiente (2)	ARWM200LAS5	ARWM200LAS5	ARWM200LAS5
	Unidad independiente (3)	ARWM160LAS5	ARWM180LAS5	ARWM200LAS5
	Unidad independiente (4)	-	-	-
Capacidad	Refrigeración (nominal) kW	156,8	162,4	168,0
	Calefacción (nominal) kW	176,4	182,7	189,0
Entrada	Refrigeración (nominal) kW	28,70	29,78	32,07
	Calefacción (nominal) kW	30,16	30,82	33,15
EER	Nominal	5,46	5,45	5,24
COP	Nominal	5,85	5,93	5,70
Exterior	Color	Gris matutino / Gris atardecer	Gris matutino / Gris atardecer	Gris matutino / Gris atardecer
	RAL (clásico)	RAL 7038 / RAL 7037	RAL 7038 / RAL 7037	RAL 7038 / RAL 7037
Intercambiador de calor	Tipo	Placa de acero inoxidable	Placa de acero inoxidable	Placa de acero inoxidable
	Resistencia máxima a la presión kgf/cm ²	45	45	45
	Pérdida de carga kPa	29,9 + 29,9 + 37,7	29,9 + 29,9 + 24,6	29,9 + 29,9 + 29,9
	Flujo nominal de agua LPM	192 + 192 + 154	192 + 192 + 173	192 + 192 + 192
Compresor	Tipo	Espiral con sellado hermético	Espiral con sellado hermético	Espiral con sellado hermético
	Combinación × n.º	(Inversor) × 3	(Inversor) × 3	(Inversor) × 3
	Salida de motor × número W × n.º	5.300 × 3	5.300 × 3	5.300 × 3
	Tipo de aceite	FW68D (PVE)	FW68D (PVE)	FW68D (PVE)
	Carga de aceite cc	10.200	10.200	10.200
Refrigerante	Conducto de líquido mm (in)	Ø 19,05 (3/4)	Ø 19,05 (3/4)	Ø 19,05 (3/4)
Conductos de conexión de agua	Conducto de gas mm (in)	Ø 41,3 (1-5/8)	Ø 41,3 (1-5/8)	Ø 41,3 (1-5/8)
	Entrada mm	PT 40 + PT 40 + PT 40 (rosca interna)	PT 40 + PT 40 + PT 40 (rosca interna)	PT 40 + PT 40 + PT 40 (rosca interna)
	Salida mm	PT 40 + PT 40 + PT 40 (rosca interna)	PT 40 + PT 40 + PT 40 (rosca interna)	PT 40 + PT 40 + PT 40 (rosca interna)
	Salida de drenaje mm	PT 20 (rosca externa)	PT 20 (rosca externa)	PT 20 (rosca externa)
Dimensiones (ancho × alto × profundo) - Netas mm	(772 × 1.120 × 547) × 3	(772 × 1.120 × 547) × 3	(772 × 1.120 × 547) × 3	
Dimensiones (ancho × alto × profundo) - Envío mm	(820 × 1.245 × 645) × 3	(820 × 1.245 × 645) × 3	(820 × 1.245 × 645) × 3	
Peso neto kg	(158 × 2) + (149 × 1)	158 × 3	158 × 3	
Peso del envío kg	(166 × 2) + (157 × 1)	166 × 3	166 × 3	
Nivel de presión acústica	Refrigeración/ calefacción dB(A)	59,0 / 61,0	60,0 / 61,0	60,0 / 61,0
Nivel de potencia acústica	Refrigeración/ calefacción dB(A)	73,0 / 75,0	74,0 / 75,0	74,0 / 75,0
Cable de comunicación	mm ² × n.º (VCTF-SB)	1,0 - 1,5 × 2C	1,0 - 1,5 × 2C	1,0 - 1,5 × 2C
Refrigerante	Nombre del refrigerante -	R410A	R410A	R410A
	Cantidad precargada en fábrica kg	4,5 + 4,5 + 3,5	4,5 + 4,5 + 4,5	4,5 + 4,5 + 4,5
	t-CO ₂ eq -	26.094	28.181	28.181
	Control -	Válvula de expansión electrónica	Válvula de expansión electrónica	Válvula de expansión electrónica
Alimentación	Ø, V, Hz	3, 380-415, 50	3, 380-415, 50	3, 380-415, 50
Número máximo de unidades de interior conectables		64	64	64

Nota

- Los números máximos se han determinado asumiendo que todas las unidades de interior de 2,2 kW están conectadas. Los números entre paréntesis hacen referencia al máximo de unidades de interior conectables de acuerdo con la combinación de unidades de exterior (160 % - 200 %). La ratio recomendada es del 130 %.
- Debido a nuestra política de innovaciones, algunas especificaciones pueden cambiar sin previo aviso.
- Los rendimientos se basan en las condiciones siguientes:
 - Refrigeración: Temp. interior 27 °C (80,6 °F) seca / 19 °C (66,2 °F) húmeda, Temp. de entrada de agua de 30 °C (86 °F)
 - Calefacción: Temp. interior 20 °C (68 °F) seca, Temp. de entrada de agua 20 °C (68 °F)
 - El conducto interconectado tiene una extensión de 7,5 m y la diferencia de elevación (unidad exterior - interior) es de 0 m.
- El nivel de la presión acústica se mide sobre las condiciones nominales de las cámaras anecoicas que establece la norma ISO 3745. El nivel de la potencia acústica se mide sobre las condiciones nominales de las cámaras de reverberación que establece la norma ISO 3741. Así pues, los valores pueden aumentar debido a las condiciones ambientales durante el funcionamiento.
- Este producto contiene gases fluorados de efecto invernadero. (R410A, GWP [potencial de calentamiento global] = 2.087,5)
- Añada un anticongelante al agua circulante cuando la unidad exterior se encuentre funcionando por debajo de los 10 °C (50 °F) y cambie el interruptor DIP de la PCB principal. (Más información en la sección sobre la instalación.)





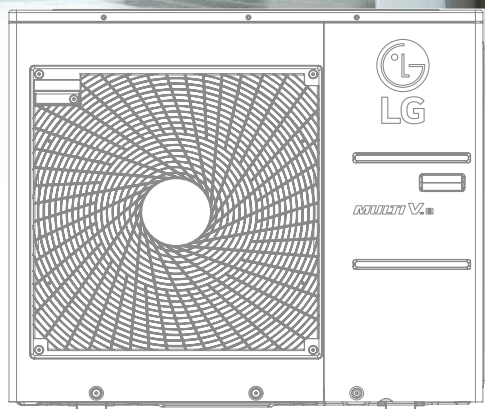

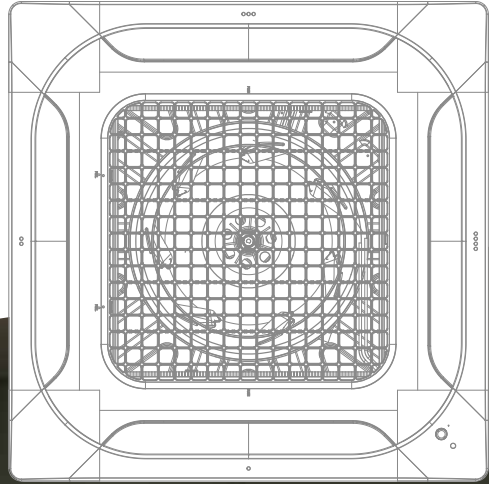













UNIDADES INTERIORES

MURAL / CASSETTE / CASSETTE ROUND / CONDUCTO / CONDUCTOS 100% AIRE EXTERIOR
/ SUELO-TECHO / TECHO / CONSOLA / HIDROKITS





UNIDADES INTERIORES

		kW																
		1,5	2,2	2,8	3,6	4,5	5,6	6,2	7,1	8,2	9,0	10,6	12,3	14,1	15,8	22,4	28,0	
		5k	7k	9k	12k	15k	18k	21k	24k	28k	30k	36k	42k	48k	54k	76k	96k	
	Artcool Mirror 	●	●	●	●	●	●		●									
	Estándar 	●	●	●	●	●	●		●		●	●						
Cassette de 4. ^a generación	Cassette de 4 vías (570 x 570) 	●	●	●	●	●	●	●										
	Cassette de 4 vías (840 x 840) 								●	●	●	●	●	●				
	Cassette Round 								●			●		●				
	Cassette de 2 vías 			●	●		●		●									
	Cassette de 1 vía 		●	●	●		●		●									
Conducto de 4. ^a generación	Media presión 		●	●	●	●	●		●	●		●	●	●	●	●	●	
	Baja silueta 	●	●	●	●	●	●	●	●									
Conductos 100% aire exterior de 4. ^a generación 																●	●	
Suelo-Techo de 4. ^a generación 				●	●													
Techo de 4. ^a generación 							●		●			●		●				
Consola de 4. ^a generación 			●	●	●	●												
Consola de 4. ^a generación	Con carcasa 		●	●	●	●	●		●									
	Sin carcasa 		●	●	●	●	●		●									
HIDROKIT de 4. ^a generación	Mural 	●	●	●														
	Media temperatura 												●				●	
	Alta temperatura 												●			●		
Recuperador de calor	Con humidificador 					●			●		●							
	Sin humidificador 					●			●		●							

* Si las unidades de interior de 4.^a generación se combinan con unidades de interior de 2.^a generación, habrá varias funciones que no se materialicen. Para una información más detallada, consulte la tabla de compatibilidad entre unidades de interior MULTI V.



Características y beneficios

- Se pueden programar 6 ángulos de descarga diferentes mediante el control remoto.
- La cubierta de toda la superficie fácilmente desmontable ayuda en la limpieza del aire acondicionado.
- El conducto de drenaje puede ocultarse fácilmente a la vista.

Aplicaciones clave

- Comercio minorista
- Restaurante
- Oficina
- Hotel
- Residencia multifamiliar

	MURAL	ARTCOOL MIRROR	ARTCOOL GALLERY	ESTÁNDAR
Inteligente	Wi-Fi	○	○	○
Eficiencia energética	Indicador de energía	○	○	○
Refrigeración y calefacción rápidas	Jet Cool	○	○	○
	Oscilación automática (arriba y abajo)	○	○	○
Salud	Ionizador	○	-	○ Solo ~7,1 kW
	Filtro previo	○	○	○
	Limpieza automática	○	○	○
Confort	Modo En suspensión	○	○	○
	Temporizador (encendido/apagado)	○	○	○
	Tiempo (semanal)	○	○	○
	Control de dos termistores	○	○	○
	Control de grupo	○	○	○

* ○: Se aplica - : No se aplica

Control Wi-Fi

Acceda a la unidad en cualquier momento y en cualquier lugar con un teléfono inteligente Android o iOS.

ThinQ

* Busque "ThinQ" en la tienda de Google o en la App Store para descargar la aplicación.

Control integrado de las aplicaciones del hogar

Controle/monitoree sus aplicaciones de LG desde un solo lugar.



Proceso sencillo de registro e inicio de sesión

Siga unos fáciles pasos de configuración para activar las funciones ThinQ, de uso intuitivo.

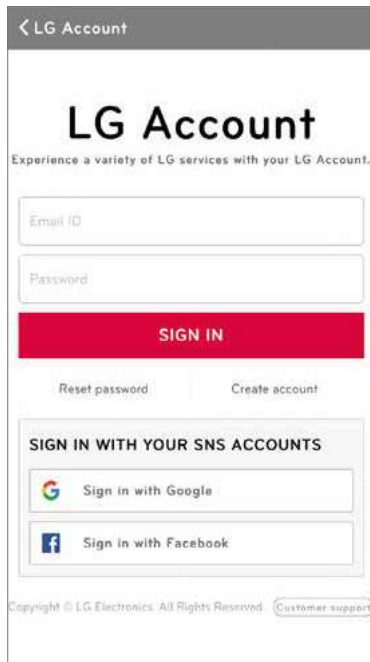

Funcionamiento sencillo para varias funciones



Encendido/apagado,
Temp. actual



Modo, Temp.
establecida



Control de lama

Gestión directa



Monitorización
de la energía



Diagnóstico inteligente



Gestión de filtros



Reserva

* A causa de nuestra política de mejora continua de la aplicación ThinQ, las especificaciones, el diseño y las funciones están sujetos a variaciones sin previo aviso.

Control Wi-Fi

Acceda a la unidad en cualquier momento y en cualquier lugar con un teléfono inteligente Android o iOS.

ThinQ

* Busque "ThinQ" en la tienda de Google o en la App Store para descargar la aplicación.

Acceda a su aire acondicionado en cualquier momento desde cualquier lugar

con un dispositivo Wi-Fi mejorado y una aplicación de control exclusiva de LG, ThinQ.



Conectividad Wi-Fi

Cada usuario puede establecer y guardar sus preferencias de velocidad y temperatura del ventilador en la aplicación ThinQ. Si en un hogar hay más de una unidad interior, podrá establecerse una configuración de la temperatura para cada una por separado.

Varios dispositivos



* Pueden ejercer el control distintos usuarios, aunque no a la vez.

Multicontrol

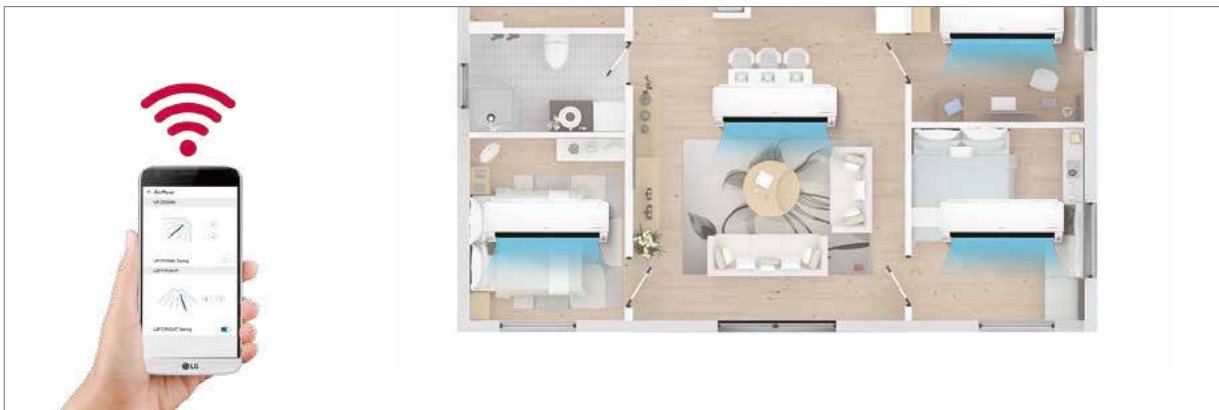

* A causa de nuestra política de mejora continua de la aplicación ThinQ, las especificaciones, el diseño y las funciones están sujetos a variaciones sin previo aviso.

Ionizer⁺

La potencia del ionizador protege al usuario de los malos olores, así como de la presencia de Escherichia coli y de estafilococos en las superficies, mediante más de 3 millones de iones, para gozar de un entorno más limpio y seguro.

- * Las especificaciones pueden variar en cada modelo.
- * Dependiendo de las condiciones experimentales.

Reducción y desodorización (emplea más de 3 millones de iones)

Ionizer+ reduce la presencia de *E. coli* y de estafilococos en las superficies, mediante más de 3 millones de iones.



Evaluaciones del rendimiento de la reducción

Reduce la presencia de la bacteria *E. coli* en más del 99,9 % en 30 min y la de estafilococos en más del 99,6 % en 60 min.

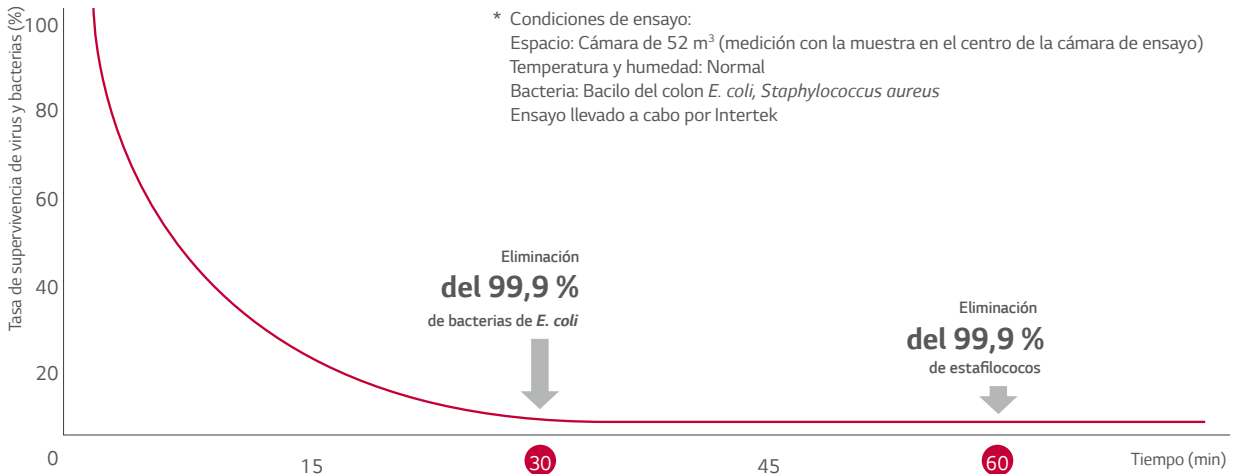

Los olores con una intensidad de 2.1 se reducen en 60 minutos

Un olor con la medida de 2 unidades de olor europeas (ouE/m³) o menos indica que el nivel del olor cae dentro de unos límites permisibles.

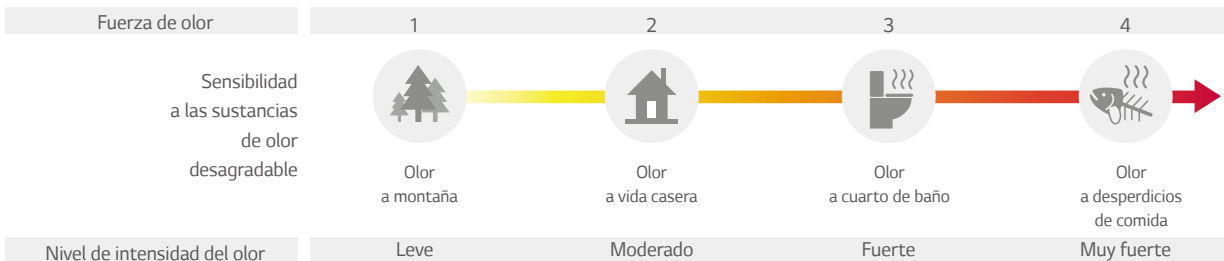

La fuerza del olor se reduce de 3,6 a ⇒ 1,5 / Tanto el olor ambiental como el de las cortinas y la ropa.

- * Condiciones de ensayo: Espacio: Sala de 8 m³
- Temperatura y humedad: Normal
- Ensayo llevado a cabo por Intertek

Autolimpieza

La unidad tiene una función de limpieza automática que seca el intercambiador de calor una vez deja de funcionar.

Olores no deseados

La principal causa de los olores dentro de las unidades de aire acondicionado son el moho y las bacterias que prosperan en el intercambiador de calor. Estos gérmenes pueden extenderse cuando el intercambiador de calor está húmedo.



Limpia el filtro con una corriente de aire regular

La completa función de limpieza automática evita la aparición de bacterias y hongos en el intercambiador de calor.

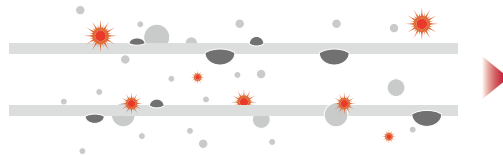

Mediante la deshumidificación (en algunos modelos, deshumidificación e ionización), la función de limpieza automática evita que se formen sustancias potencialmente nocivas en la superficie del intercambiador de calor.

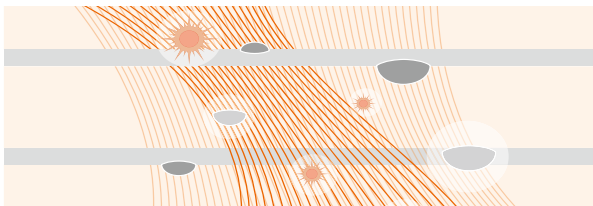

Los ambientes de interior permanecen sin olores desagradables, gracias a la función de desodorización avanzada.



Al evitar la contaminación del intercambiador de calor causada por una variedad de gérmenes y bacterias, el rendimiento y la vida útil del aire acondicionado puede incrementarse en hasta 10 años.

Pinza de soporte para la instalación

Una pinza de soporte da lugar al espacio adecuado entre la pared y la unidad, para que la instalación resulte aún más sencilla.

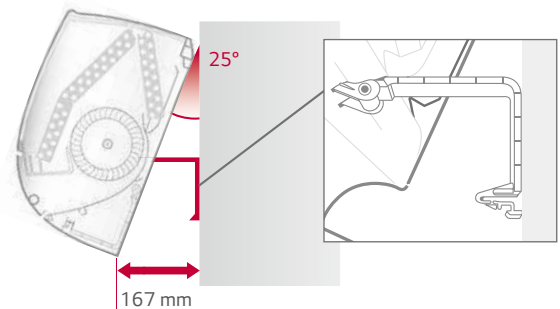

Oscilación automática

El aire frío llena toda la estancia en la que esté instalada la unidad.

* Las especificaciones pueden variar en cada modelo.

Control de la lama en 6 pasos hasta 70°

La lama vertical, que se mueve hacia arriba y hacia abajo, tiene 6 posiciones diferentes, incluida la oscilación totalmente automática.

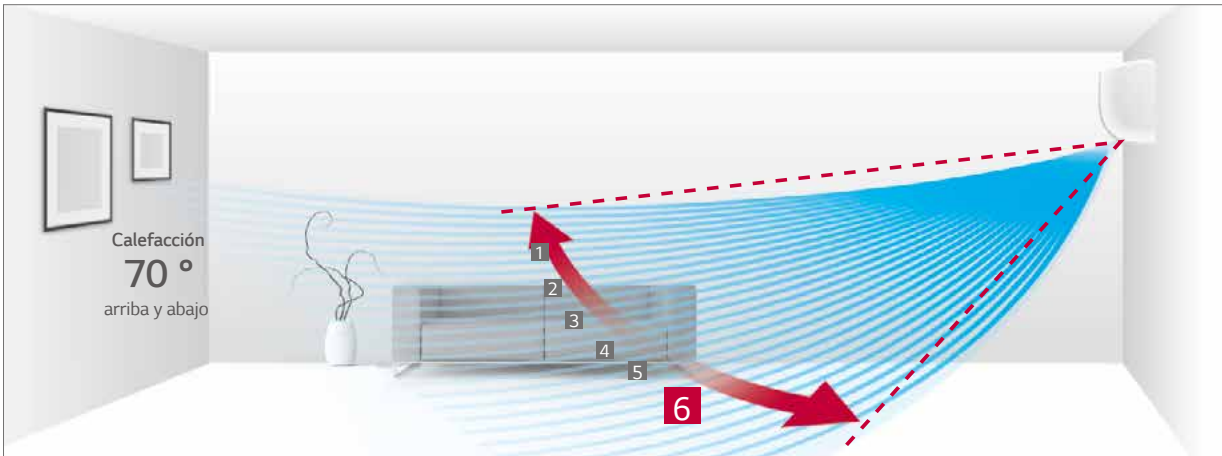

* El ángulo puede ser diferente en cada modelo y modo de funcionamiento.

Control de hasta 110°

La rejilla puede ajustarse manualmente para aumentar la oscilación a derecha o izquierda hasta 110°.

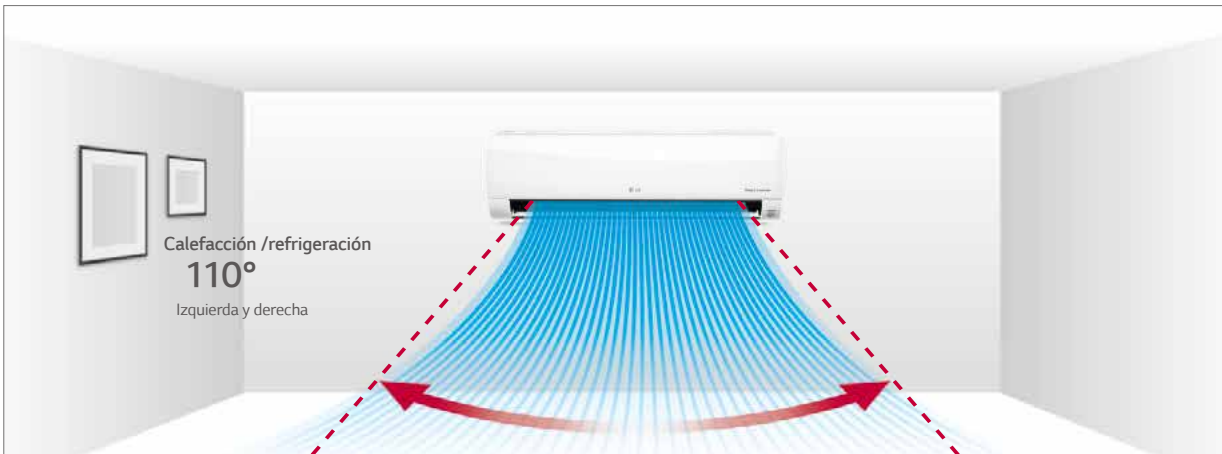

El ángulo puede ser diferente en cada modelo y modo de funcionamiento.

Control fácil y sencillo

La dirección del flujo de aire se puede cambiar con la aplicación Wi-Fi ThinQ.

* A causa de nuestra política de mejora continua de la aplicación ThinQ, las especificaciones, el diseño y las funciones están sujetos a variaciones sin previo aviso.



Oscilación arriba/abajo

Jet Cool

Los aires acondicionados de LG proporcionan un flujo de aire de alta velocidad optimizado, con la capacidad de enfriar las estancias con mayor rapidez, emitiendo aire de manera uniforme en todas direcciones.

- * Las especificaciones pueden variar en cada modelo.
- * Dependiendo de las condiciones experimentales.

Jet Mode en un clic

Reduce la temperatura del aire de salida a 18 °C, en 30 minutos, con solo un clic.

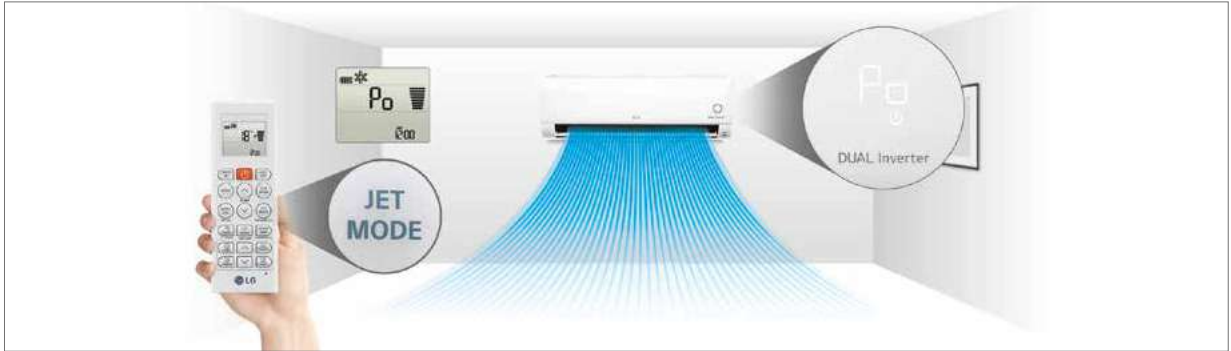

Un rendimiento más potente

Al reducir el segundo vórtice, que disminuye el flujo de aire dentro de la salida de aire, y ampliar el tamaño del ventilador, la cantidad de flujo de aire aumenta en 13 CMM.

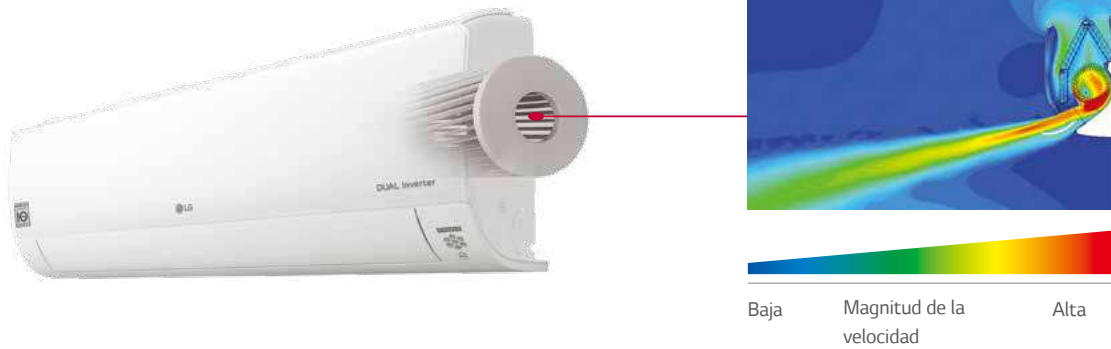

Funcionamiento programado

Puede ajustarse la temperatura diaria, la velocidad del ventilador, el modo de funcionamiento y el encendido/apagado automático para dos semanas. Se mantendrá funcionando así durante ese tiempo si el usuario no lo cancela.

- * Esta función es solo para controles remotos por cable.
- * El control remoto por cable ha de adquirirse por separado.



Control de dos termistores

La temperatura interior puede comprobarse con los termistores del control remoto, así como desde la unidad de interior. Puede haber una diferencia significativa entre la temperatura del aire del techo y del suelo. Dos termistores pueden optimizar la temperatura del aire del interior para conseguir un entorno más confortable.



Control de grupo

El control de grupo por control remoto (PREMTB100/PREMTBB10) cuenta con más funciones que el modelo anterior:



**ARNU05GSJR4 / ARNU07GSJR4 / ARNU09GSJR4
ARNU12GSJR4 / ARNU15GSJR4 / ARNU18GSKR4
ARNU24GSKR4**

MODELO		UNIDAD	ARNU05GSJR4	ARNU07GSJR4	ARNU09GSJR4	ARNU12GSJR4	ARNU15GSJR4	ARNU18GSKR4	ARNU24GSKR4
Capacidad de refrigeración		kW	1,6	2,2	2,8	3,6	4,5	5,6	7,1
Capacidad de calefacción		kW	1,8	2,5	3,2	4,0	5,0	6,3	7,5
Entrada de potencia (A / M / B)		Nominal W	11 / 10 / 9	12 / 11 / 9	13 / 12 / 9	15 / 13 / 11	23 / 18 / 11	32 / 26 / 16	39 / 26 / 16
Color exterior			Mirror (negro)	Mirror (negro)	Mirror (negro)	Mirror (negro)	Mirror (negro)	Mirror (negro)	Mirror (negro)
Código RAL			RAL 9005	RAL 9005	RAL 9005	RAL 9005	RAL 9005	RAL 9005	RAL 9005
Dimensiones (alto x profundo)	Cuerpo	mm	837 x 308 x 192	837 x 308 x 192	837 x 308 x 192	837 x 308 x 192	837 x 308 x 192	998 x 345 x 212	998 x 345 x 212
	De envío	mm	892 x 381 x 249	892 x 381 x 249	892 x 381 x 249	892 x 381 x 249	892 x 381 x 249	1.063 x 420 x 274	1.063 x 420 x 274
Ventilador	Tipo		Ventilador de flujo cruzado	Ventilador de flujo cruzado	Ventilador de flujo cruzado	Ventilador de flujo cruzado	Ventilador de flujo cruzado	Ventilador de flujo cruzado	Ventilador de flujo cruzado
	Salida de motor x número	W x núm.	30 x 1	30 x 1	30 x 1	30 x 1	30 x 1	58 x 1	58 x 1
	Caudal de aire (A / M / B)	m ³ /min	6,8 / 6,5 / 5,9	7,2 / 6,8 / 5,9	7,8 / 7,2 / 5,9	8,5 / 7,8 / 6,8	10,5 / 9,5 / 6,8	14,0 / 12,0 / 10,5	14,0 / 12,0 / 10,5
	Tipo de motor		BLDC	BLDC	BLDC	BLDC	BLDC	BLDC	BLDC
Filtro de aire			Filtro previo	Filtro previo	Filtro previo	Filtro previo	Filtro previo	Filtro previo	Filtro previo
Conexiones de tuberías	Líquidos	mm (in)	Ø6,35 (1/4)	Ø6,35 (1/4)	Ø6,35 (1/4)	Ø6,35 (1/4)	Ø6,35 (1/4)	Ø6,35 (1/4)	Ø9,52 (3/8)
	Gas	mm (in)	Ø12,7 (1/2)	Ø12,7 (1/2)	Ø12,7 (1/2)	Ø12,7 (1/2)	Ø12,7 (1/2)	Ø12,7 (1/2)	Ø15,88 (5/8)
	Drenaje (diám. internacional)	mm (in)	Ø16 (5/8)	Ø16 (5/8)	Ø16 (5/8)	Ø16 (5/8)	Ø16 (5/8)	Ø16 (5/8)	Ø16 (5/8)
Peso	Cuerpo	kg	9,2	9,2	9,2	9,2	9,2	13,4	13,4
Niveles de presión acústica (A / M / B)		dB(A)	30 / 29 / 28	32 / 30 / 28	34 / 32 / 28	37 / 34 / 30	42 / 39 / 32	43 / 39 / 34	46 / 41 / 34
Niveles de potencia acústica (A / M / B)		dB(A)	45 / 43 / 42	46 / 45 / 42	48 / 46 / 42	51 / 48 / 45	55 / 52 / 44	59 / 56 / 52	63 / 58 / 52
Alimentación		Ø, V, Hz	1, 220-230-240, 50/60	1, 220-230-240, 50/60	1, 220-230-240, 50/60	1, 220-230-240, 50/60	1, 220-230-240, 50/60	1, 220-230-240, 50/60	1, 220-230-240, 50/60
Cable de transmisión		mm ²	1,0 ~ 1,5 x 2C	1,0 ~ 1,5 x 2C	1,0 ~ 1,5 x 2C	1,0 ~ 1,5 x 2C	1,0 ~ 1,5 x 2C	1,0 ~ 1,5 x 2C	1,0 ~ 1,5 x 2C

Observación:

- Ensayo de conformidad según EN 14511
- Las capacidades varían según las condiciones siguientes
 - Refrigeración: Temp. interior 27 °C (80,6 °F) seca / 19 °C (66,2 °F) húmeda, Temp. exterior 35 °C (95 °F) seca / 24 °C (75,2 °F) húmeda, extensión de la conducción de interconexión de 7,5 m, Diferencia de nivel de cero
 - Calefacción: Temp. interior 20 °C (68 °F) seca / 15 °C (59 °F) húmeda, Temp. exterior 7 °C (44,6 °F) seca / 6 °C (42,8 °F) húmeda, extensión de la conducción de interconexión de 7,5 m, Diferencia de nivel de cero
- Debido a nuestra política de innovaciones, algunas especificaciones pueden cambiar sin previo aviso.

Accesorios

CHASIS	ARNU05GSJR4	ARNU07GSJR4	ARNU09GSJR4	ARNU12GSJR4	ARNU15GSJR4	ARNU18GSKR4	ARNU24GSKR4
Bomba de drenaje							
Cubierta de Cassette							
Detector de fugas de refrigerante				PRLDNVS0			
Kit EEV				PRGK024A0			
Módulo de alimentación de tenencia múltiple				PINPMB001			
Robot de limpieza							
Filtro previo (lavable)				○			
Generador de iones				○			
Sensor de CO ₂							
Kit de ventilación							
Receptor IR							
Controlador de zona							
Contacto en seco (con accesorio adicional)							PDRYCB000 (contacto de 1 punto), PDRYCB320 (entrada universal), PDRYCB400 (entrada de 2 puntos), PDRYCB500 (Modbus)
Entrada externa (1 punto)							○
Wi-Fi							○

* ○: Se aplica - : No se aplica

Opción: Consulte el nombre del modelo en la tabla

ARNU05GSJC4 / ARNU07GSJC4 / ARNU09GSJC4
ARNU12GSJC4 / ARNU15GSJC4



MODELO	UNIDAD	ARNU05GSJC4	ARNU07GSJC4	ARNU09GSJC4	ARNU12GSJC4	ARNU15GSJC4	
Capacidad de refrigeración	kW	1,6	2,2	2,8	3,6	4,5	
Capacidad de calefacción	kW	1,8	2,5	3,2	4,0	5,0	
Entrada de potencia (A / M / B)	Nominal W	11 / 10 / 9	12 / 11 / 9	13 / 12 / 9	15 / 13 / 11	23 / 18 / 11	
Color exterior		Blanco	Blanco	Blanco	Blanco	Blanco	
Código RAL		RAL 9016	RAL 9016	RAL 9016	RAL 9016	RAL 9016	
Dimensiones (alto x profundo)	Cuerpo	mm	818 x 316 x 189	818 x 316 x 189	818 x 316 x 189	818 x 316 x 189	
	De envío	mm	892 x 381 x 249	892 x 381 x 249	892 x 381 x 249	892 x 381 x 249	
Ventilador	Tipo		Ventilador de flujo cruzado	Ventilador de flujo cruzado	Ventilador de flujo cruzado	Ventilador de flujo cruzado	
	Salida de motor x número	W x núm.	30 x 1	30 x 1	30 x 1	30 x 1	
	Caudal de aire (A / M / B)	m³/min	6,8 / 6,5 / 5,9	7,2 / 6,8 / 5,9	7,8 / 7,2 / 5,9	8,5 / 7,8 / 6,8	10,5 / 9,5 / 6,8
	Tipo de motor		BLDC	BLDC	BLDC	BLDC	BLDC
Filtro de aire		Filtro previo	Filtro previo	Filtro previo	Filtro previo	Filtro previo	
Conexiones de tuberías	Líquidos	mm (in)	Ø6,35 (1/4)	Ø6,35 (1/4)	Ø6,35 (1/4)	Ø6,35 (1/4)	
	Gas	mm (in)	Ø12,7 (1/2)	Ø12,7 (1/2)	Ø12,7 (1/2)	Ø12,7 (1/2)	
	Drenaje (diám. internacional)	mm (in)	Ø16 (5/8)	Ø16 (5/8)	Ø16 (5/8)	Ø16 (5/8)	
Peso	Cuerpo	kg	8,4	8,4	8,4	8,4	
Niveles de presión acústica (A / M / B)	dB(A)	30 / 29 / 28	32 / 30 / 28	34 / 32 / 28	37 / 34 / 30	42 / 39 / 32	
Niveles de potencia acústica (A / M / B)	dB(A)	45 / 43 / 42	46 / 45 / 42	48 / 46 / 42	51 / 48 / 45	55 / 52 / 45	
Alimentación	Ø, V, Hz	1, 220-230-240, 50/60	1, 220-230-240, 50/60	1, 220-230-240, 50/60	1, 220-230-240, 50/60	1, 220-230-240, 50/60	
Cable de transmisión	mm²	1,0 ~ 1,5 x 2C	1,0 ~ 1,5 x 2C	1,0 ~ 1,5 x 2C	1,0 ~ 1,5 x 2C	1,0 ~ 1,5 x 2C	

Observación:

- Ensayo de conformidad según EN 14511
- Las capacidades varían según las condiciones siguientes
 - Refrigeración: Temp. interior 27 °C (80,6 °F) seca / 19 °C (66,2 °F) húmeda, Temp. exterior 35 °C (95 °F) seca / 24 °C (75,2 °F) húmeda, extensión de la conducción de interconexión de 7,5 m, Diferencia de nivel de cero
 - Calefacción: Temp. interior 20 °C (68 °F) seca / 15 °C (59 °F) húmeda, Temp. exterior 7 °C (44,6 °F) seca / 6 °C (42,8 °F) húmeda, extensión de la conducción de interconexión de 7,5 m, Diferencia de nivel de cero
- Debido a nuestra política de innovaciones, algunas especificaciones pueden cambiar sin previo aviso.

Accesorios

CHASIS	ARNU05GSJ*4	ARNU07GSJ*4	ARNU09GSJ*4	ARNU12GSJ*4	ARNU15GSJ*4
Bomba de drenaje					
Cubierta de Cassette					
Detector de fugas de refrigerante			PRLDNVSO		
Kit EEV			PRGK024A0		
Módulo de alimentación de tenencia múltiple			PINPMB001		
Robot de limpieza					
Filtro previo (lavable)			○		
Generador de iones			○		
Sensor de CO ₂			-		
Kit de ventilación			-		
Receptor IR			-		
Controlador de zona			-		
Contacto en seco (con accesorio adicional)			PDRYCB000 (contacto de 1 punto), PDRYCB320 (entrada universal), PDRYCB400 (entrada de 2 puntos), PDRYCB500 (Modbus)		
Entrada externa (1 punto)			○		
Wi-Fi			○		

* ○: Se aplica - : No se aplica
Opción: Consulte el nombre del modelo en la tabla

ARNU18GSKC4 / ARNU24GSKC4 ARNU30GSVA4 / ARNU36GSVA4



MODELO		UNIDAD	ARNU18GSKC4	ARNU24GSKC4	ARNU30GSVA4	ARNU36GSVA4
Capacidad de refrigeración		kW	5,6	7,1	8,8	10,4
Capacidad de calefacción		kW	6,3	7,5	9,4	10,8
Entrada de potencia (A / M / B)	Nominal	W	32 / 26 / 16	39 / 26 / 16	54 / 43 / 31	85 / 51 / 36
Color exterior			Blanco	Blanco	Blanco	Blanco
Código RAL			RAL 9016	RAL 9016	RAL 9016	RAL 9016
Dimensiones (alto x profundo)	Cuerpo	mm	975 x 354 x 209	975 x 354 x 209	1.190 x 346 x 265	1.190 x 346 x 265
	De envío	mm	1.063 x 420 x 274	1.063 x 420 x 274	1.265 x 432 x 335	1.265 x 432 x 335
Ventilador	Tipo		Ventilador de flujo cruzado	Ventilador de flujo cruzado	Ventilador de flujo cruzado	Ventilador de flujo cruzado
	Salida de motor x número	W x núm.	58 x 1	58 x 1	113 x 1	113 x 1
	Caudal de aire (A / M / B)	m³/min	14,0 / 12,0 / 10,5	15,2 / 12,7 / 10,5	23,0 / 20,0 / 17,0	26,0 / 23,0 / 19,0
	Tipo de motor		BLDC	BLDC	BLDC	BLDC
Filtro de aire			Filtro previo	Filtro previo	Filtro previo	Filtro previo
Conexiones de tuberías	Líquidos	mm (in)	Ø6,35 (1/4)	Ø9,52 (3/8)	Ø9,52 (3/8)	Ø9,52 (3/8)
	Gas	mm (in)	Ø12,7 (1/2)	Ø15,88 (5/8)	Ø15,88 (5/8)	Ø15,88 (5/8)
	Drenaje (diám. internacional)	mm (in)	Ø16 (5/8)	Ø16 (5/8)	Ø16 (5/8)	Ø16 (5/8)
Peso	Cuerpo	kg	12,2	12,2	16,6	16,6
Niveles de presión acústica (A / M / B)		dB(A)	43 / 39 / 34	46 / 41 / 34	49 / 44 / 42	52 / 47 / 43
Niveles de potencia acústica (A / M / B)		dB(A)	59 / 56 / 52	63 / 56 / 52	60 / 60 / 56	63 / 60 / 58
Alimentación		Ø, V, Hz	1, 220-230-240, 50/60	1, 220-230-240, 50/60	1, 220-230-240, 50/60	1, 220-230-240, 50/60
Cable de transmisión		mm²	1,0 ~ 1,5 x 2C	1,0 ~ 1,5 x 2C	1,0 ~ 1,5 x 2C	1,0 ~ 1,5 x 2C

Observación:

- Ensayo de conformidad según EN 14511
- Las capacidades varían según las condiciones siguientes
 - Refrigeración: Temp. interior 27 °C (80,6 °F) seca / 19 °C (66,2 °F) húmeda, Temp. exterior 35 °C (95 °F) seca / 24 °C (75,2 °F) húmeda, extensión de la conducción de interconexión de 7,5 m, Diferencia de nivel de cero
 - Calefacción: Temp. interior 20 °C (68 °F) seca / 15 °C (59 °F) húmeda, Temp. exterior 7 °C (44,6 °F) seca / 6 °C (42,8 °F) húmeda, extensión de la conducción de interconexión de 7,5 m, Diferencia de nivel de cero
- Debido a nuestra política de innovaciones, algunas especificaciones pueden cambiar sin previo aviso.

Accesorios

CHASIS	ARNU18GSKC4	ARNU24GSKC4	ARNU30GSVA4	ARNU36GSVA4
Bomba de drenaje			-	
Cubierta de Cassette			-	
Detector de fugas de refrigerante			PRLDNVS0	
Kit EEV		PRGK024A0		-
Módulo de alimentación de tenencia múltiple			PINPMB001	
Robot de limpieza			-	
Filtro previo (lavable)			○	
Generador de iones		○		-
Sensor de CO ₂			-	
Kit de ventilación			-	
Receptor IR			-	
Controlador de zona			-	
Contacto en seco (con accesorio adicional)		PDRYCB000 (contacto de 1 punto), PDRYCB320 (entrada universal), PDRYCB400 (entrada de 2 puntos), PDRYCB500 (Modbus)		
Entrada externa (1 punto)			○	
Wi-Fi		○		PWFMD200 ¹⁾

* ○: Se aplica - : No se aplica

Opción: Consulte el nombre del modelo en la tabla

1) Solo instalación externa

CASSETTE



Características y beneficios

- El nuevo cassette Dual Vane de 4 vías permite un flujo de aire confortable
- El ventilador Full 3D Turbo reduce la resistencia del aire, con lo que proporciona un flujo de aire elevado y unos niveles acústicos reducidos

Aplicaciones clave

- Comercio minorista
- Colegio
- Oficina
- Hotel
- Albergue
- Restaurante

CASSETTE		4 VÍAS	2 VÍAS	1 VÍA
Inteligente	Wi-Fi	○	○	○
Eficiencia energética	Sensor detector de personas	○	-	-
	Bomba de drenaje	○	○	○
	Modo En suspensión	○	○	○
Confort	Temporizador (encendido/apagado)	○	○	○
	Tiempo (semanal)	○	○	○
	Control de dos termistores	○	○	○
	Control de grupo	○	○	○

* ○: Se aplica - : No se aplica

Flujo de aire de 4 vías con un nuevo diseño

New Excellent Technology (NET) certifica el nuevo diseño de doble lama con 4 vías, que da lugar a un flujo de aire confortable y adecuado.



*Nuevo tipo de aire

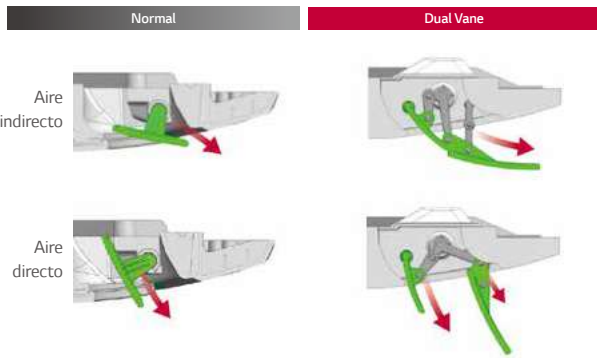

*Modo de 6 flujos de aire



Color más vivo

Las mejoras en el color permiten que el cassette se mimetice con la mayoría de los espacios de techo interior.

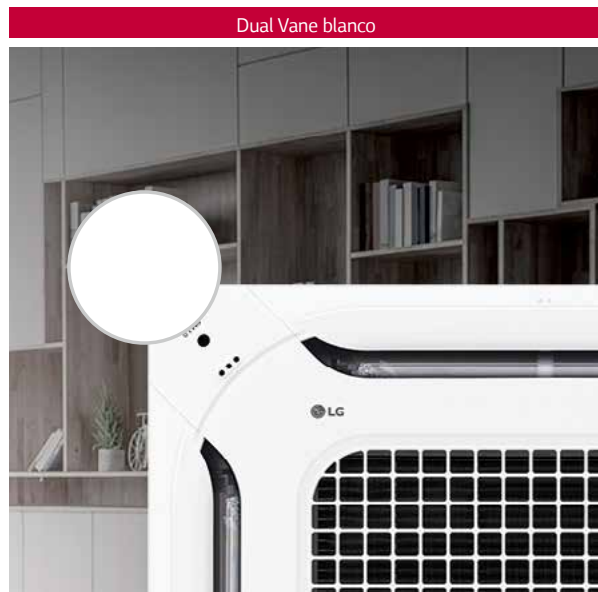

Diseño variado

Entrada y salida más amplia para que el flujo de aire de refrigeración/calefacción sea más rápido.

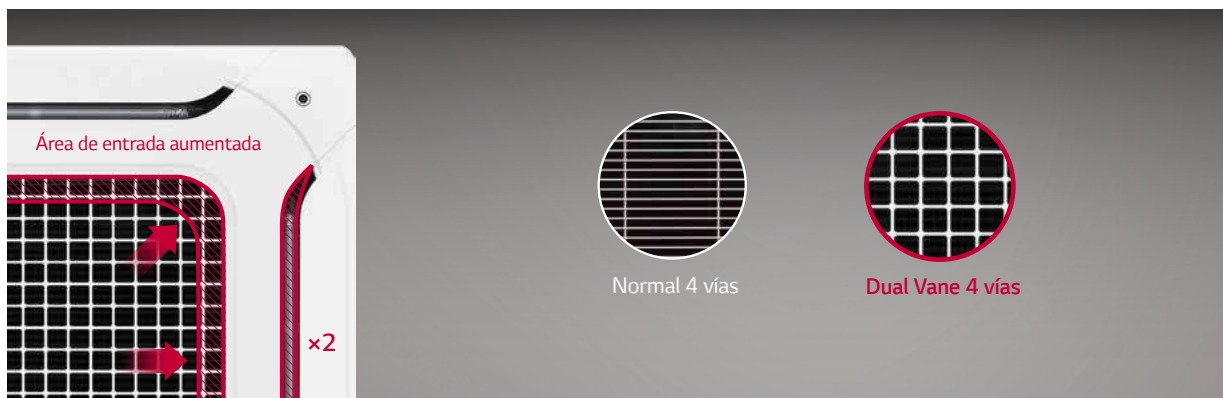

Ventilador Full 3D Turbo

El ventilador Full 3D Turbo reduce la resistencia del aire, de manera que da lugar a una alta eficiencia y disminuye los niveles de ruido.



Intercambiador de calor de alta eficiencia (HEX)

El intercambiador de alta densidad de Ø5 aumenta la eficiencia de la refrigeración/calefacción en un 10%.

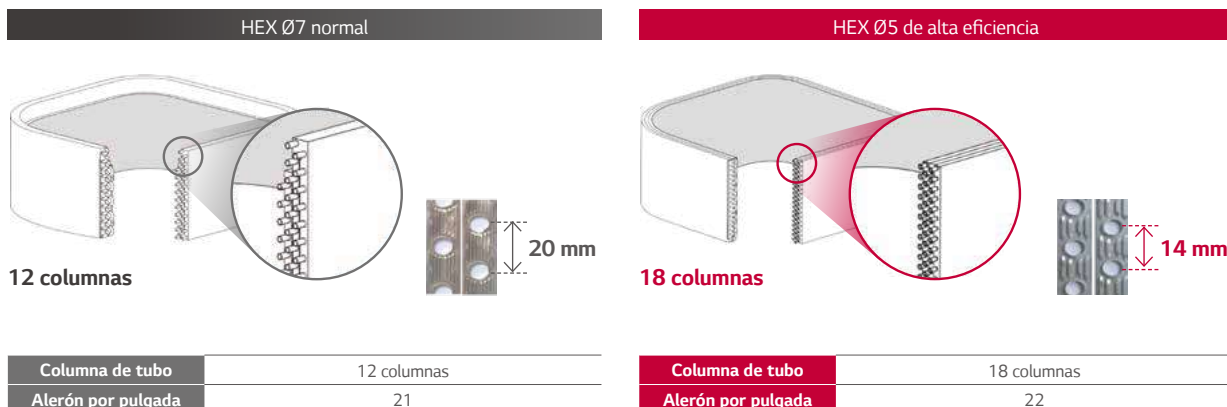

Detección de temperatura de techo a suelo

Con un sensor especial que detecta la temperatura tanto del techo como del suelo, el DUAL VANE de doble lama de 4 vías proporciona el aire más confortable posible.



Flujo de aire según detección de personas

La detección de personas sirve para especificar preferencias de aire directo o indirecto.

Comodidad indirecta

Proporciona un flujo de aire que sopla más lejos del usuario para su comodidad.



Refrigeración directa

Proporciona un flujo de aire que sopla directamente hacia el usuario para la refrigeración.



Detección de personas para una eficiencia optimizada

La unidad de interior detecta la presencia de personas para cambiar a encendido o apagado, para un ahorro energético de hasta un 54%.



* Alineación de unidad de interior Smart Dual Vane de 19 pulgadas.

* Datos con base en ensayos reales de LG, resultado de la medición durante 2 horas de un ejemplar del producto. (Refrigeración 26 °C, aire fuerte)

Limpieza del aire de alto rendimiento

La función de limpieza del aire proporciona un aire puro y filtrado.



Purificación del aire en 5 cómodos y eficaces pasos

Un sistema de purificación del aire sistema fácil de usar, con un filtro de purificación del aire de un solo toque.

Kit de purificación del aire

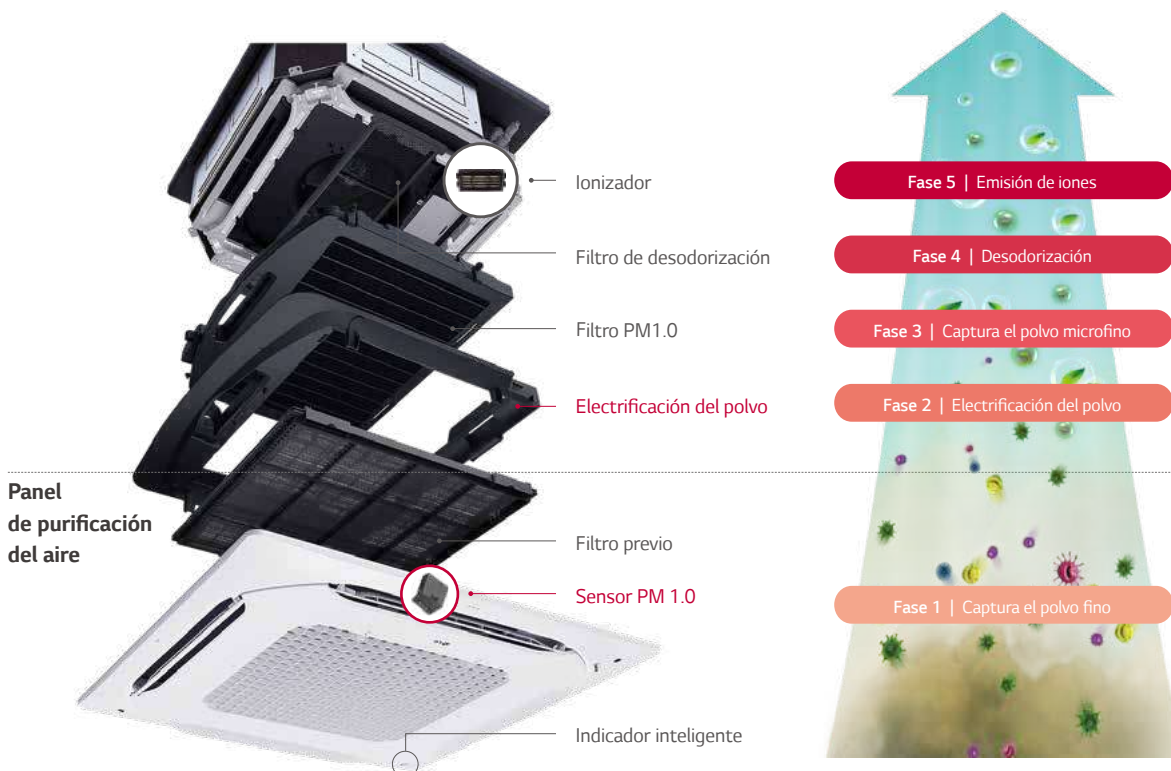

Gestión de ciclo

Filtro previo	Filtro PM1.0	Filtro de desodorización
Lavable	6 meses / Lavable	6 meses / Secado a la luz solar

Indicador de nivel de calidad del aire

Funcionalidad Wi-Fi en cualquier momento y en cualquier lugar del control de la unidad de interior y el indicador del nivel de calidad del aire.

<p>① LED IDU</p>	<p>② Control remoto</p>	<p>③ Móvil</p>
<p>Nivel de calidad del aire mostrado en tiempo real en la unidad de interior</p>	<p>Nivel de calidad del aire mostrado en el control remoto</p>	<p>Acceso en cualquier momento y lugar a la comprobación y control de la calidad del aire mediante el móvil</p>
 <p> ■ Bueno ■ Moderado ■ Insalubre ■ Pobre </p>		

Aire directo

El aire puede llegar a hasta 5 m con un volumen de aire pleno (a 0,5 m/s)



El cassette Dual Vane de 4 vías debe instalarse en una disposición de techo superalto.

Alcance recomendado del aire directo



* Hay que hacer ajustes en la instalación.

Conectividad mediante ThinQ

La rejilla se extrae y se recoloca automáticamente gracias a 4 puntos de toque, lo que da una mejora de la estabilidad y un manejo de los filtros más cómodo.

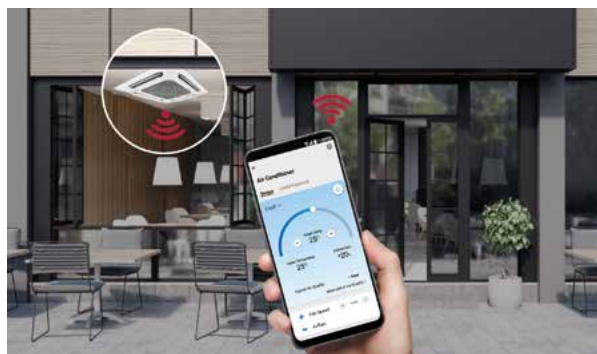

- ① Seguimiento del estado del aire: Facilidad para comprobar el estado del aire en el interior
 - Polvo ultrafino/extrafino/fino
 - Diariamente/semanalmente/mensualmente/anualmente
- ② Control remoto portátil: Control remoto a través del teléfono móvil
 - Modo de control / temperatura / flujo de aire, etc.
- ③ Indicador de consumo de potencia: Para comprobar el consumo energético de A/C
 - Consulte el indicador de energía
 - Establezca un nivel de consumo de energía objetivo

* A causa de nuestra política de mejora continua de la aplicación ThinQ, las especificaciones, el diseño y las funciones están sujetos a variaciones sin previo aviso.

Filtro de limpieza del aire fácil de limpiar

NO hace falta cambiar los filtros del kit de purificación del aire. Pueden usarse de forma casi permanente. Además, gracias a la facilidad del mantenimiento, los usuarios pueden recurrir a la purificación del aire cómodamente sin preocuparse en modo alguno por la limpieza de los filtros.

Kit de purificación del aire



Panel de purificación del aire

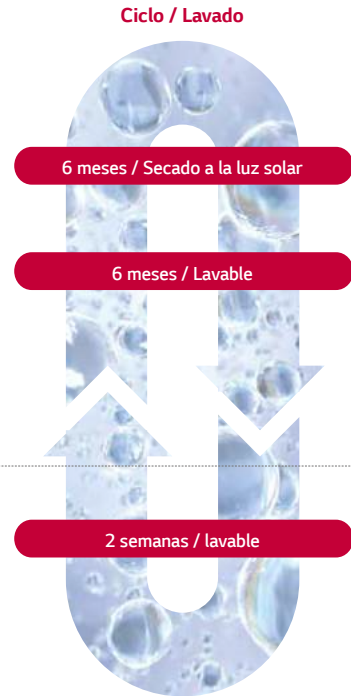
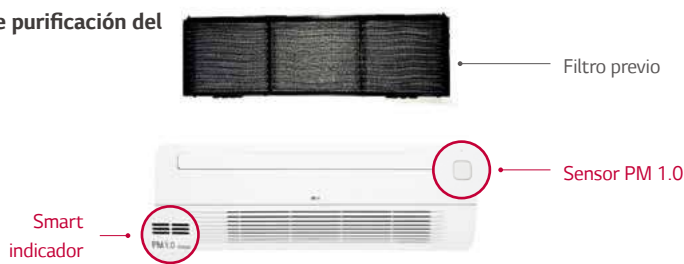

1) Aumenta la fuerza electrostática de las partículas y mejora la eficacia de recolección
 * Por lo común, el tipo de filtro HEPA ha de cambiarse periódicamente. Eso significa que el mantenimiento resulta más caro.

Aire directo e indirecto

Sirve para especificar las preferencias del usuario de aire directo o indirecto.

Aire indirecto para mayor confort

Si no toca directamente la piel, un amplio espacio se vuelve confortable!



Más fresco en los días de más calor.



Altura minimizada (1 vía)

Con una altura de 132 mm, el cassette de 1 vía de LG es la solución ideal para instalar en espacios limitados.

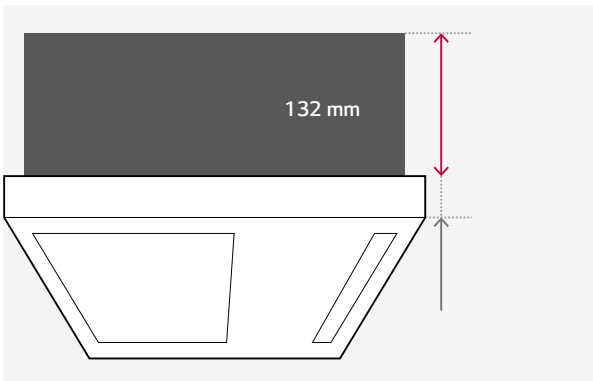

Comparativa de tamaños

(Unidad: mm)

	Empresa A	Empresa B	LG
Cassette de 1 vía	215	230	132

Instalación flexible (1 vía)

Con el cassette de 1 vía no es necesario el hueco de acceso de inspección, de manera que es posible una instalación simple.

Cassette de 1 vía

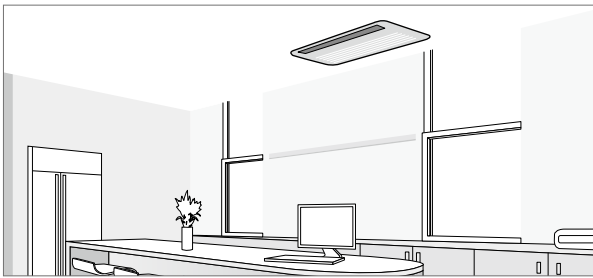

Conducto

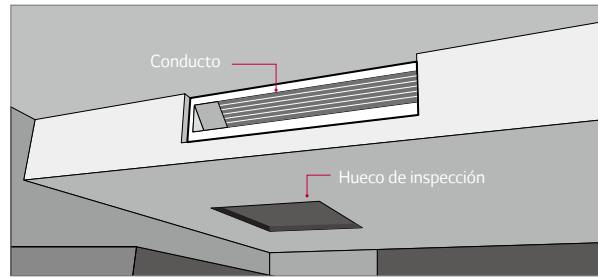

Instalación estándar (1 vía)

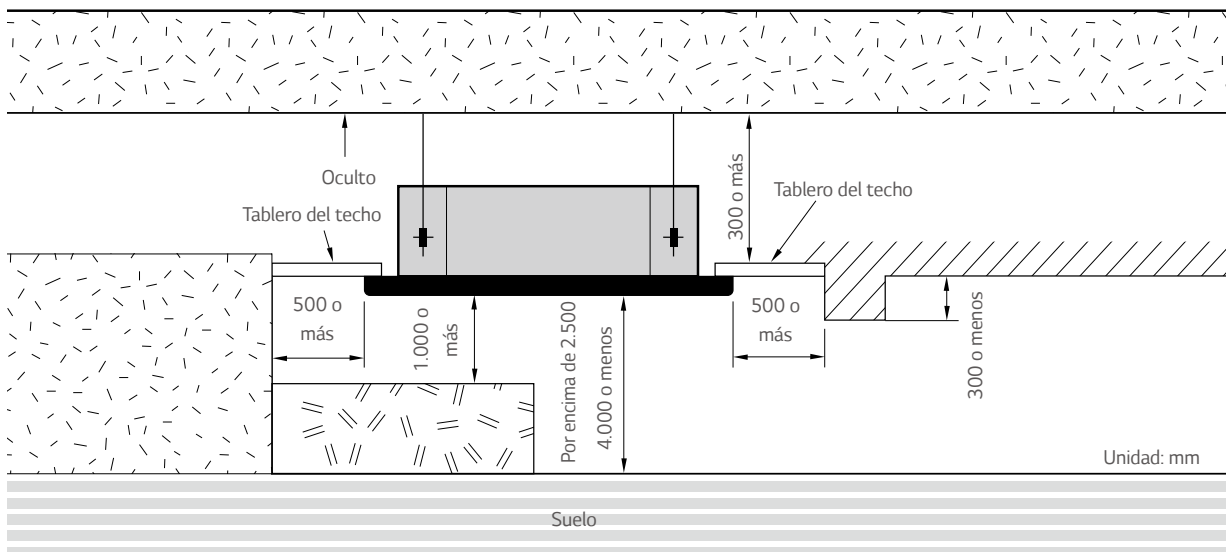

Safe Plus Insulation

¿Por qué Safe Plus Insulation?

El aislamiento Safe Plus Insulation consiste en un tratamiento antimicrobiano que se aplica a los componentes de aislamiento interno de las unidades de interiores MULTI V de LG, con el fin de resistir al crecimiento bacteriano, y proporciona un flujo de aire más limpio y fresco al usuario.

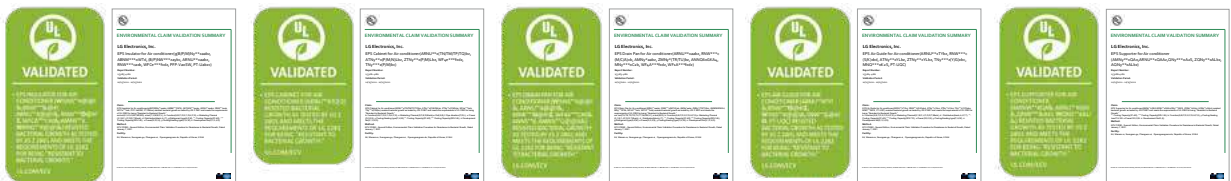
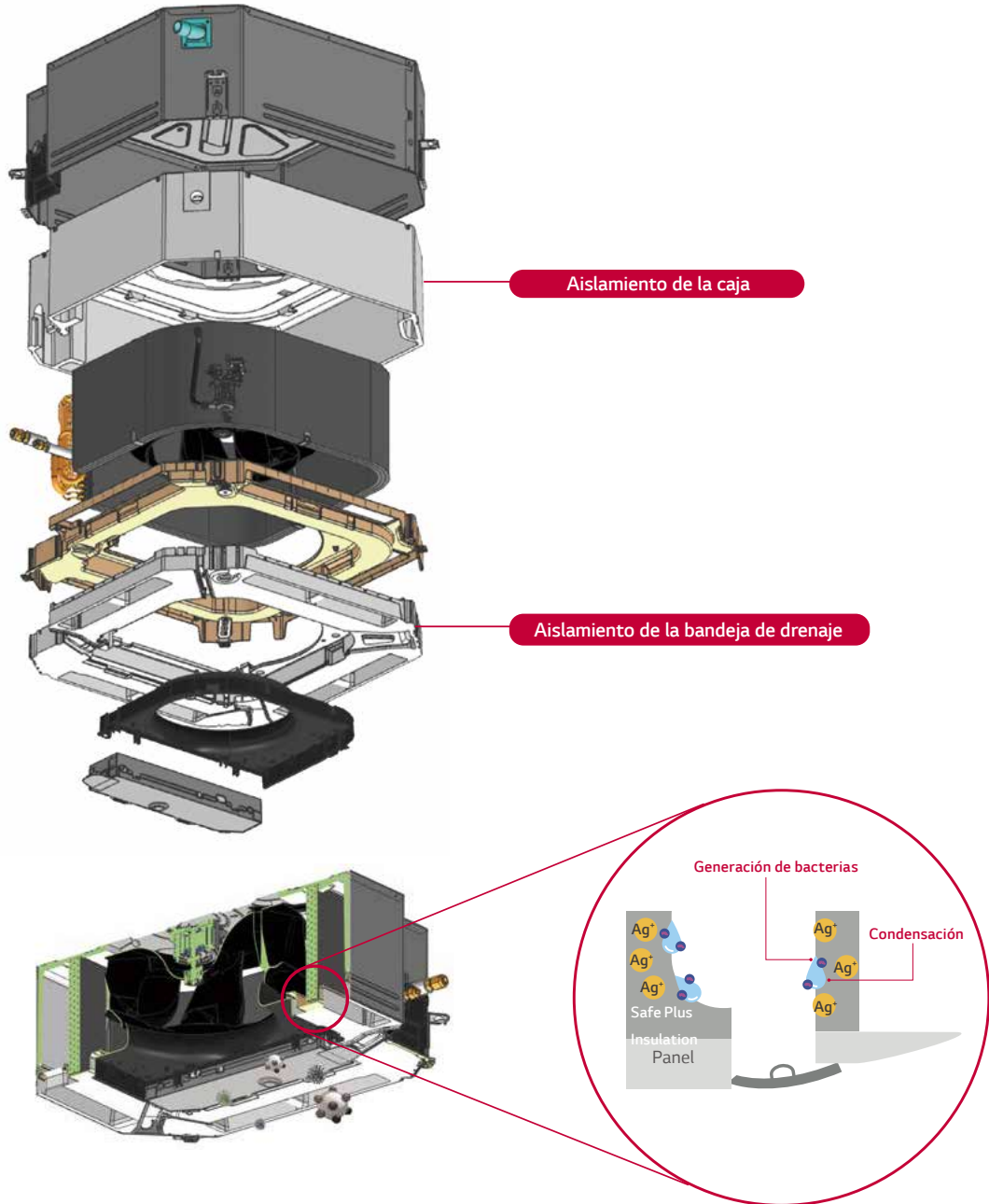

Aislante EPS

Caja EPS

Bandeja de drenaje
de EPS

Guía de aire EPS

Apoyo EPS

¿Cómo es la higiene del interior de sus sistemas de aire acondicionado?



Ejemplo de caso de contaminación EPS.

Actualmente, los aires acondicionados, la refrigeración rápida y el ahorro de energía son requisitos básicos, y todas las marcas hablan de los beneficios del filtrado de bacterias, polvo y moho y de la purificación del aire contaminado. Sin embargo, ¿cómo es la higiene del interior de sus sistemas de aire acondicionado? Si el interior de un sistema de aire acondicionado está contaminado, ¿qué se puede hacer?

El tratamiento antimicrobiano ***EPS (caja, bandeja de drenaje, guía de aire, aislante, apoyo)** de LG para los sistemas de aire acondicionado constituye la primera tecnología aplicada de este tipo en todo el mundo, y solo LG cuenta con ella.

EPS aplicado al producto para la resistencia a la proliferación bacteriana



CASSETTE DUAL VANE DE 4 VÍAS (840 x 840)

ARNU24GTBB4 / ARNU28GTBB4 / ARNU30GTBB4 ARNU36GTAB4 / ARNU42GTAB4 / ARNU48GTAB4



MODELO		UNIDAD	ARNU24GTBB4	ARNU28GTBB4	ARNU30GTBB4	ARNU36GTAB4	ARNU42GTAB4	ARNU48GTAB4
Capacidad de refrigeración		kW	7,1	8,2	9,0	10,6	12,3	14,1
Capacidad de calefacción		kW	8,0	9,2	10,0	11,9	13,8	15,9
Entrada de alimentación (A / M / B)	Nominal	W	32 / 27 / 20	37 / 30 / 22	48 / 36 / 25	69 / 49 / 37	97 / 69 / 49	110 / 76 / 61
Dimensiones (ancho x alto x profundo)	Cuerpo	mm	840x204x840	840x204x840	840x204x840	840x288x840	840x288x840	840x288x840
	De envío	mm	922 x 276 x 917	922 x 276 x 917	922 x 276 x 917	922 x 360 x 917	922 x 360 x 917	922 x 360 x 917
Ventilador	Tipo		Ventilador Full 3D Turbo	Ventilador Full 3D Turbo	Ventilador Full 3D Turbo	Ventilador Full 3D Turbo	Ventilador Full 3D Turbo	Ventilador Full 3D Turbo
	Salida de motor x número	W	51 x 1	51 x 1	51 x 1	135 x 1	135 x 1	135 x 1
	Caudal de aire (alto / medio / bajo)	m ³ /min	18 / 17 / 15	19 / 17 / 15	21 / 19 / 16	29 / 26 / 22	33 / 29 / 26	34 / 30 / 28
	Tipo de motor		BLDC	BLDC	BLDC	BLDC	BLDC	BLDC
Filtro de aire			Filtro previo	Filtro previo	Filtro previo	Filtro previo	Filtro previo	Filtro previo
Conexiones de tuberías	Líquidos	mm (in)	Ø9,52 (3/8)	Ø9,52 (3/8)	Ø9,52 (3/8)	Ø9,52 (3/8)	Ø9,52 (3/8)	Ø9,52 (3/8)
	Gas	mm (in)	Ø15,88 (5/8)	Ø15,88 (5/8)	Ø15,88 (5/8)	Ø15,88 (5/8)	Ø15,88 (5/8)	Ø15,88 (5/8)
	Drenaje (Diám. interno)	mm (in)	Ø25 (1)	Ø25 (1)	Ø25 (1)	Ø25 (1)	Ø25 (1)	Ø25 (1)
Peso	Cuerpo	kg	21	21	21	26	26	26
Niveles de presión acústica (A / M / B)		dB(A)	39 / 37 / 35	40 / 38 / 35	43 / 40 / 36	43 / 40 / 37	47 / 43 / 40	48 / 44 / 42
Nivel de potencia acústica (A / M / B)		dB(A)	46 / 44 / 42	50 / 46 / 43	53 / 50 / 45	54 / 51 / 47	56 / 53 / 49	58 / 54 / 53
Alimentación		Ø, V, Hz	1, 220-240, 50	1, 220-240, 50	1, 220-240, 50	1, 220-240, 50	1, 220-240, 50	1, 220-240, 50
Cable de comunicación (VCTF-SB)		mm ² x núcleos	1,0 ~ 1,5 x 2	1,0 ~ 1,5 x 2	1,0 ~ 1,5 x 2	1,0 ~ 1,5 x 2	1,0 ~ 1,5 x 2	1,0 ~ 1,5 x 2
Panel decorativo (accesorio)	Nombre del modelo		PT-AAGW0 PT-AFGW0	PT-AAGW0 PT-AFGW0	PT-AAGW0 PT-AFGW0	PT-AAGW0 PT-AFGW0	PT-AAGW0 PT-AFGW0	PT-AAGW0 PT-AFGW0
	Color exterior		Blanco	Blanco	Blanco	Blanco	Blanco	Blanco
	Código RAL		RAL 9003	RAL 9003	RAL 9003	RAL 9003	RAL 9003	RAL 9003
	Dimensiones (ancho x alto x profundo)	mm	950 x 35 x 950	950 x 35 x 950	950 x 35 x 950	950 x 35 x 950	950 x 35 x 950	950 x 35 x 950
	Peso neto	kg	7,1 / 7,5	7,1 / 7,5	7,1 / 7,5	7,1 / 7,5	7,1 / 7,5	7,1 / 7,5

Observación:

1. Ensayo de conformidad según EN 14511

2. Las capacidades varían según las condiciones siguientes

- Refrigeración: Temp. interior 27 °C (80,6 °F) seca / 19 °C (66,2 °F) húmeda, Temp. exterior 35 °C (95 °F) seca / 24 °C (75,2 °F) húmeda, extensión de la conducción de interconexión de 7,5 m, Diferencia de nivel de cero
- Calefacción: Temp. interior 20 °C (68 °F) seca / 15 °C (59 °F) húmeda, Temp. exterior 7 °C (44,6 °F) seca / 6 °C (42,8 °F) húmeda, extensión de la conducción de interconexión de 7,5 m, Diferencia de nivel de cero

3. Debido a nuestra política de innovaciones, algunas especificaciones pueden cambiar sin previo aviso.

Accesorios

CHASIS	ARNU24GTBB4	ARNU28GTBB4	ARNU30GTBB4	ARNU36GTAB4	ARNU42GTAB4	ARNU48GTAB4
Bomba de drenaje				○		
Cubierta de Cassette				PTDCM		
Detector de fugas de refrigerante				PRLDNV50		
Kit EEV				-		
Módulo de alimentación de tenencia múltiple				PINPMB001		
Robot de limpieza				-		
Filtro previo (lavable)				○		
Generador de iones				-		
Sensor de CO ₂				-		
Kit de ventilación				-		
Receptor IR				-		
Controlador de zona				-		
Contacto en seco (con accesorio adicional)				PDRYCB000 (contacto de 1 punto), PDRYCB320 (entrada universal), PDRYCB400 (entrada de 2 puntos), PDRYCB500 (Modbus)		
Entrada externa (1 punto)				○		
Wi-Fi				PWFMD200		
Sensor de detección de personas				PTVSA00		
Sensor de temperatura del suelo				○ (solo con PT-AFGW0)		
Kit de purificación del aire				PTAFMPO (panel PT-AFGW0 necesario)		
Rejilla de elevación				-		

ARNU05GTRB4 / ARNU07GTRB4 / ARNU09GTRB4 / ARNU12GTRB4
ARNU15GTQB4 / ARNU18GTQB4 / ARNU21GTQB4



CASSETTE DE 4 VÍAS (570 x 570)

MODELO	UNIDAD	ARNU05GTRB4	ARNU07GTRB4	ARNU09GTRB4	ARNU12GTRB4	ARNU15GTQB4	ARNU18GTQB4	ARNU21GTQB4	
Capacidad de refrigeración	kW	1,6	2,2	2,8	3,6	4,5	5,6	6,0	
Capacidad de calefacción	kW	1,8	2,5	3,2	4,0	5,0	6,3	6,8	
Entrada de potencia (A / M / B)	Nominal W	13 / 12 / 11	13 / 12 / 11	14 / 13 / 12	17 / 15 / 13	24 / 21 / 18	25 / 22 / 19	28 / 23 / 20	
Dimensiones (ancho x alto x profundo)	Cuerpo	mm	570 x 214 x 570	570 x 214 x 570	570 x 214 x 570	570 x 214 x 570	570 x 256 x 570	570 x 256 x 570	
	De envío	mm	667 x 285 x 646	667 x 285 x 646	667 x 285 x 646	667 x 285 x 646	667 x 327 x 646	667 x 327 x 646	667 x 327 x 646
Ventilador	Tipo		Turbo Fan	Turbo Fan	Turbo Fan	Turbo Fan	Turbo Fan	Turbo Fan	
	Salida de motor x número	W	43 x 1	43 x 1	43 x 1	43 x 1	43 x 1	43 x 1	
	Caudal de aire (A / M / B)	m³/min	7,5/7,0/6,6	7,5/7,0/6,6	8,0/7,5/7,1	8,7/8,0/7,0	11,0/10,0/9,3	11,2/11,0/10,0	12,0/11,1/9,4
	Tipo de motor		BLDC	BLDC	BLDC	BLDC	BLDC	BLDC	BLDC
Filtro de aire		Filtro previo	Filtro previo	Filtro previo	Filtro previo	Filtro previo	Filtro previo	Filtro previo	
Conexiones de tuberías	Líquidos	mm (in)	Ø6,35 (1/4)	Ø6,35 (1/4)	Ø6,35 (1/4)	Ø6,35 (1/4)	Ø6,35 (1/4)	Ø9,52 (3/8)	
	Gas	mm (in)	Ø12,7 (1/2)	Ø12,7 (1/2)	Ø12,7 (1/2)	Ø12,7 (1/2)	Ø12,7 (1/2)	Ø15,88 (5/8)	
	Drenaje (diám. interno)	mm (in)	Ø25 (1)	Ø25 (1)	Ø25 (1)	Ø25 (1)	Ø25 (1)	Ø25 (1)	
Peso	Cuerpo	kg	12,6	12,6	13,7	13,7	15,0	15,0	
Niveles de presión acústica (A / M / B)	dB(A)	29 / 27 / 26	29 / 27 / 26	30 / 29 / 27	32 / 30 / 27	36 / 34 / 32	37 / 35 / 34	40 / 38 / 34	
Niveles de potencia acústica (A / M / B)	dB(A)	47 / 46 / 45	47 / 46 / 45	48 / 46 / 45	51 / 48 / 45	52 / 50 / 46	52 / 50 / 46	54 / 52 / 46	
Alimentación	Ø, V, Hz	1, 220-240, 50	1, 220-240, 50	1, 220-240, 50	1, 220-240, 50	1, 220-240, 50	1, 220-240, 50	1, 220-240, 50	
Cable de transmisión	mm²	1,0 - 1,5 x 2C	1,0 - 1,5 x 2C	1,0 - 1,5 x 2C	1,0 - 1,5 x 2C	1,0 - 1,5 x 2C	1,0 - 1,5 x 2C	1,0 - 1,5 x 2C	
Panel decorativo (Accesorio)	Nombre del modelo		PT-UQC	PT-UQC	PT-UQC	PT-UQC	PT-UQC	PT-UQC	
			PT-QCHWO	PT-QCHWO	PT-QCHWO	PT-QCHWO	PT-QCHWO	PT-QCHWO	
			PT-QAGWO	PT-QAGWO	PT-QAGWO	PT-QAGWO	PT-QAGWO	PT-QAGWO	
	Color exterior		Morning Fog	Morning Fog	Morning Fog	Morning Fog	Morning Fog	Morning Fog	
			Morning Fog Blanco	Morning Fog Blanco	Morning Fog Blanco	Morning Fog Blanco	Morning Fog Blanco	Morning Fog Blanco	
	Código RAL		RAL 9001	RAL 9001	RAL 9001	RAL 9001	RAL 9001	RAL 9001	
			RAL 9003	RAL 9003	RAL 9003	RAL 9003	RAL 9003	RAL 9003	
Dimensiones netas (ancho x alto x profundo)	mm	700 x 22 x 700 620 x 34 x 620 620 x 35 x 620	700 x 22 x 700 620 x 34 x 620 620 x 35 x 620	700 x 22 x 700 620 x 34 x 620 620 x 35 x 620	700 x 22 x 700 620 x 34 x 620 620 x 35 x 620	700 x 22 x 700 620 x 34 x 620 620 x 35 x 620	700 x 22 x 700 620 x 34 x 620 620 x 35 x 620	700 x 22 x 700 620 x 34 x 620 620 x 35 x 620	
Peso neto	kg	3,2 / 3,0 / 2,9	3,2 / 3,0 / 2,9	3,2 / 3,0 / 2,9	3,2 / 3,0 / 2,9	3,2 / 3,0 / 2,9	3,2 / 3,0 / 2,9	3,2 / 3,0 / 2,9	

Observación:

1. Ensayo de conformidad según EN 14511
2. Las capacidades varían según las condiciones siguientes
 - Refrigeración: Temp. interior 27 °C (80,6 °F) seca / 19 °C (66,2 °F) húmeda, Temp. exterior 35 °C (95 °F) seca / 24 °C (75,2 °F) húmeda, extensión de la conducción de interconexión de 7,5 m, Diferencia de nivel de cero
 - Calefacción: Temp. interior 20 °C (68 °F) seca / 15 °C (59 °F) húmeda, Temp. exterior 7 °C (44,6 °F) seca / 6 °C (42,8 °F) húmeda, extensión de la conducción de interconexión de 7,5 m, Diferencia de nivel de cero
3. Debido a nuestra política de innovaciones, algunas especificaciones pueden cambiar sin previo aviso.

Accesorios

CHASIS	ARNU05GTRB4	ARNU07GTRB4	ARNU09GTRB4	ARNU12GTRB4	ARNU15GTQB4	ARNU18GTQB4	ARNU21GTQB4
Bomba de drenaje				○			
Cubierta de Cassette				PTDCQ			
Detector de fugas de refrigerante				PRLDNVSO			
Kit EEV				PRGK024A0 (-4,5 kW)			
Módulo de alimentación de tenencia múltiple				PINPMB001			
Robot de limpieza				-			
Filtro previo (lavable)				○			
Generador de iones				-			
Sensor de CO ₂				-			
Kit de ventilación				PTVK430			
Receptor IR				-			
Controlador de zona				-			
Contacto en seco (con accesorio adicional)				PDRCB000 (contacto de 1 punto), PDRCB320 (entrada universal), PDRCB400 (entrada de 2 puntos), PDRCB500 (Modbus)			
Entrada externa (1 punto)				○			
Wi-Fi				PWFMDD200			

* ○: Se aplica - : No se aplica

Opción: Consulte el nombre del modelo en la tabla

ARNU09GTSC4 / ARNU12GTSC4 ARNU18GTSC4 / ARNU24GTSC4



MODELO		UNIDAD	ARNU09GTSC4	ARNU12GTSC4	ARNU18GTSC4	ARNU24GTSC4
Capacidad de refrigeración		kW	2,8	3,6	5,6	7,1
Capacidad de calefacción		kW	3,2	4,0	6,3	8,0
Entrada de potencia (A / M / B)	Nominal	W	16 / 14 / 11	18 / 14 / 11	19 / 16 / 14	31 / 22 / 14
	Cuerpo	mm	830 × 225 × 600	830 × 225 × 600	830 × 225 × 600	830 × 225 × 600
Dimensiones (ancho × alto × profundo)	De envío	mm	1.055 × 290 × 682	1.055 × 290 × 682	1.055 × 290 × 682	1.055 × 290 × 682
	Tipo		Turbo Fan	Turbo Fan	Turbo Fan	Turbo Fan
Ventilador	Salida de motor × número	W × núm.	37 × 1	37 × 1	37 × 1	37 × 1
	Caudal de aire (A / M / B)	m³/min	10,8 / 9,8 / 9,1	11,1 / 10,3 / 9,1	11,8 / 10,8 / 9,8	14,5 / 12,4 / 10,3
	Tipo de motor		BLDC	BLDC	BLDC	BLDC
Filtro de aire			Filtro previo	Filtro previo	Filtro previo	Filtro previo
Conexiones de tuberías	Líquidos	mm (in)	Ø6,35 (1/4)	Ø6,35 (1/4)	Ø6,35 (1/4)	Ø9,52 (3/8)
	Gas	mm (in)	Ø12,7 (1/2)	Ø12,7 (1/2)	Ø12,7 (1/2)	Ø15,88 (5/8)
	Drenaje (diám. internacional)	mm (in)	Ø25 (1)	Ø25 (1)	Ø25 (1)	Ø25 (1)
Peso	Cuerpo	kg	18,1	18,1	18,1	18,1
Niveles de presión acústica (A / M / B)		dB(A)	33 / 31 / 29	34 / 32 / 29	35 / 33 / 31	40 / 37 / 33
Niveles de potencia acústica (A / M / B)		dB(A)	44 / 41 / 40	44 / 42 / 40	45 / 44 / 41	51 / 48 / 42
Alimentación		Ø, V, Hz	1, 220-240, 50	1, 220-240, 50	1, 220-240, 50	1, 220-240, 50
Cable de comunicación		mm²	1,0 ~ 1,5 × 2C	1,0 ~ 1,5 × 2C	1,0 ~ 1,5 × 2C	1,0 ~ 1,5 × 2C
Panel decorativo (accesorio)	Nombre del modelo		PT-USC	PT-USC	PT-USC	PT-USC
	Color exterior		Morning Fog	Morning Fog	Morning Fog	Morning Fog
	Código RAL		RAL 9001	RAL 9001	RAL 9001	RAL 9001
	Dimensiones netas (ancho × alto × profundo)	mm	1.100 × 28 × 690	1.100 × 28 × 690	1.100 × 28 × 690	1.100 × 28 × 690
	Peso neto	kg	4,7	4,7	4,7	4,7

Observación:

- Ensayo de conformidad según EN 14511
- Las capacidades varían según las condiciones siguientes
 - Refrigeración: Temp. interior 27 °C (80,6 °F) seca / 19 °C (66,2 °F) húmeda, Temp. exterior 35 °C (95 °F) seca / 24 °C (75,2 °F) húmeda, extensión de la conducción de interconexión de 7,5 m, Diferencia de nivel de cero
 - Calefacción: Temp. interior 20 °C (68 °F) seca / 15 °C (59 °F) húmeda, Temp. exterior 7 °C (44,6 °F) seca / 6 °C (42,8 °F) húmeda, extensión de la conducción de interconexión de 7,5 m, Diferencia de nivel de cero
- Debido a nuestra política de innovaciones, algunas especificaciones pueden cambiar sin previo aviso.

Accesorios

CHASIS	ARNU09GTSC4	ARNU12GTSC4	ARNU18GTSC4	ARNU24GTSC4
Bomba de drenaje			○	
Cubierta de Cassette			-	
Detector de fugas de refrigerante			PRLDNV50	
Kit EEV			PRGK024A0 (-5,6 kW)	
Módulo de alimentación de tenencia múltiple			PINPMB001	
Robot de limpieza			-	
Filtro previo (lavable)			○	
Generador de iones			-	
Sensor de CO ₂			-	
Kit de ventilación			-	
Receptor IR			-	
Controlador de zona			-	
Contacto en seco (con accesorio adicional)			PDRYCB000 (contacto de 1 punto), PDRYCB320 (entrada universal), PDRYCB400 (entrada de 2 puntos), PDRYCB500 (Modbus)	
Entrada externa (1 punto)			○	
Wi-Fi			PWFMD200	

* ○: Se aplica - : No se aplica

Opción: Consulte el nombre del modelo en la tabla

ARNU07GTUB4 / ARNU09GTUB4 / ARNU12GTUB4 ARNU18GTTB4 / ARNU24GTTB4



MODELO	UNIDAD	ARNU07GTUB4	ARNU09GTUB4	ARNU12GTUB4	ARNU18GTTB4	ARNU24GTTB4	
Capacidad de refrigeración	kW	2,2	2,8	3,6	5,6	7,1	
Capacidad de calefacción	kW	2,5	3,2	4,0	6,3	7,1	
Entrada de potencia (A / M / B)	Nominal W	20 / 18 / 16	22 / 20 / 18	24 / 22 / 20	38 / 28 / 24	51 / 33 / 26	
Dimensiones (ancho x alto x profundo)	Cuerpo	mm	860 x 132 x 450	860 x 132 x 450	860 x 132 x 450	1.180 x 132 x 450	
	De envío	mm	1.129 x 259 x 538	1.129 x 259 x 538	1.129 x 259 x 538	1.499 x 259 x 538	1.499 x 259 x 538
Ventilador	Tipo		Ventilador de flujo cruzado	Ventilador de flujo cruzado	Ventilador de flujo cruzado	Ventilador de flujo cruzado	
	Salida de motor x número	W x núm.	30 x 1	30 x 1	30 x 1	30 x 1	
	Caudal de aire (A / M / B)	m ³ /min	8,2 / 7,3 / 6,4	9,2 / 8,6 / 8,2	10,0 / 9,2 / 8,2	13,3 / 12,1 / 10,9	14,6 / 13,3 / 11,5
	Tipo de motor		BLDC	BLDC	BLDC	BLDC	BLDC
Filtro de aire		Filtro previo	Filtro previo	Filtro previo	Filtro previo	Filtro previo	
Conexiones de tuberías	Líquidos	mm (in)	Ø6,35 (1/4)	Ø6,35 (1/4)	Ø6,35 (1/4)	Ø6,35 (1/4)	
	Gas	mm (in)	Ø12,7 (1/2)	Ø12,7 (1/2)	Ø12,7 (1/2)	Ø12,7 (1/2)	
	Drenaje (diám. internacional)	mm (in)	Ø25 (1)	Ø25 (1)	Ø25 (1)	Ø25 (1)	
Peso	Cuerpo	kg	12,2	12,2	12,2	15,6	
Niveles de presión acústica (A / M / B)	dB(A)	32 / 29 / 25	35 / 34 / 32	38 / 35 / 32	40 / 37 / 35	43 / 40 / 36	
Niveles de potencia acústica (A / M / B)	dB(A)	47 / 44 / 41	51 / 49 / 47	52 / 51 / 47	55 / 51 / 47	58 / 53 / 49	
Alimentación	Ø, V, Hz	1, 220-240, 50	1, 220-240, 50	1, 220-240, 50	1, 220-240, 50	1, 220-240, 50	
Cable de transmisión	mm ²	1,0 - 1,5 x 2C	1,0 - 1,5 x 2C	1,0 - 1,5 x 2C	1,0 - 1,5 x 2C	1,0 - 1,5 x 2C	
Panel decorativo (accesorio)	Nombre del modelo		PT-UAHGO, PT-UAHW0, PT-UPHGO	PT-UAHGO, PT-UAHW0, PT-UPHGO	PT-UAHGO, PT-UAHW0, PT-UPHGO	PT-TAHGO, PT-TAHW0, PT-TPHGO	
	Color exterior		Blanco	Blanco	Blanco	Blanco	
	Código RAL		RAL 9003	RAL 9003	RAL 9003	RAL 9003	
	Dimensiones netas (ancho x alto x profundo)	mm	1.160 x 34 x 500 1.100 x 34 x 500 1.160 x 34 x 500	1.160 x 34 x 500 1.100 x 34 x 500 1.160 x 34 x 500	1.160 x 34 x 500 1.100 x 34 x 500 1.160 x 34 x 500	1.480 x 34 x 500 1.420 x 34 x 500 1.480 x 34 x 500	1.480 x 34 x 500 1.420 x 34 x 500 1.480 x 34 x 500
	Peso neto	kg	3,9 / 3,3 / 4,1	3,9 / 3,3 / 4,1	3,9 / 3,3 / 4,1	4,8 / 4,5 / 4,9	4,8 / 4,5 / 4,9

Observación:

- Ensayo de conformidad según EN 14511
- Las capacidades varían según las condiciones siguientes
 - Refrigeración: Temp. interior 27 °C (80,6 °F) seca / 19 °C (66,2 °F) húmeda, Temp. exterior 35 °C (95 °F) seca / 24 °C (75,2 °F) húmeda, extensión de la conducción de interconexión de 7,5 m, Diferencia de nivel de cero
 - Calefacción: Temp. interior 20 °C (68 °F) seca / 15 °C (59 °F) húmeda, Temp. exterior 7 °C (44,6 °F) seca / 6 °C (42,8 °F) húmeda, extensión de la conducción de interconexión de 7,5 m, Diferencia de nivel de cero
- Debido a nuestra política de innovaciones, algunas especificaciones pueden cambiar sin previo aviso.

Accesorios

CHASIS	ARNU07GTUB4	ARNU09GTUB4	ARNU12GTUB4	ARNU18GTTB4	ARNU24GTTB4
Bomba de drenaje			○		
Cubierta de Cassette			-		
Detector de fugas de refrigerante			PRLDNVS0		
Kit EEV		PRGK024A0			-
Módulo de alimentación de tenencia múltiple			PINPMB001		
Robot de limpieza			-		
Filtro previo (lavable)			○		
Generador de iones			-		
Sensor de CO ₂			-		
Kit de ventilación			-		
Receptor IR			-		
Controlador de zona			-		
Contacto en seco (con accesorio adicional)		PDRYCB000 (contacto de 1 punto), PDRYCB320 (entrada universal), PDRYCB400 (entrada de 2 puntos), PDRYCB500 (Modbus)			
Entrada externa (1 punto)			○		
Kit de limpieza del aire			PTAHTPO		
Wi-Fi			PWFMD200		

* ○: Se aplica - : No se aplica

Opción: Consulte el nombre del modelo en la tabla

CASSETTE ROUND



Características y beneficios

- Un diseño de lujo puede dar lugar a un espacio de lujo, con una concepción de proyección circular que tiene en cuenta la vista lateral.
- Un flujo de aire perfectamente redondo sin puntos ciegos.

Aplicaciones clave

- Comercio minorista
- Oficina
- Restaurante
- Hotel

	CASSETTE	REDONDA
Inteligente	Wi-Fi	○
Eficiencia energética	Sensor detector de personas	-
	Bomba de drenaje	○
	Modo En suspensión	○
Confort	Temporizador (encendido/apagado)	○
	Tiempo (semanal)	○
	Control de dos termistores	○
	Control de grupo	○

* ○: Se aplica - : No se aplica

Diseño ligero y compacto

Reduce la altura del cuerpo en un 15 %, ahorra espacio y maximiza la apertura del espacio interior.

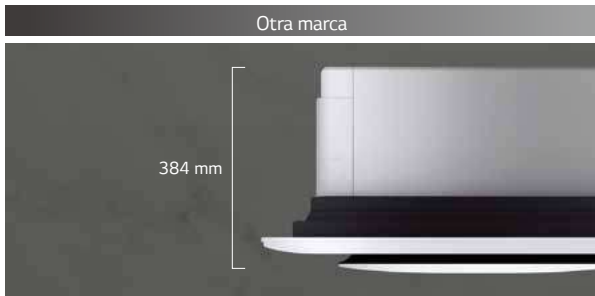

* Producto: 48 kBTU



El cuerpo un 15 % menos pesado hace la estancia más espaciosa

Diseñado para una exposición mínima

La conducción se concentra en un solo lugar para minimizar la exposición. Unas cubiertas para ganchos ocultan las instalaciones y aportan un aspecto limpio.

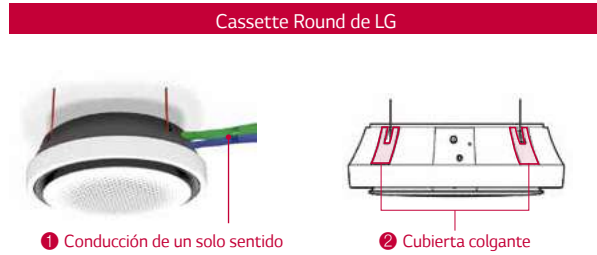
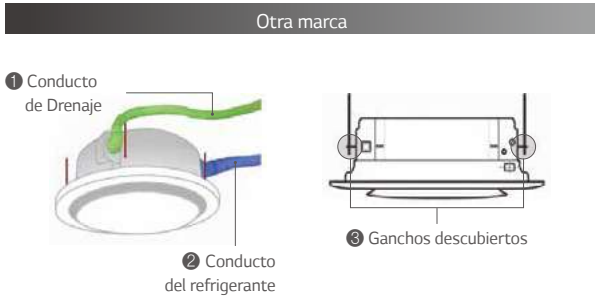

Flujo de aire perfectamente circular

Flujo perfectamente circular sin puntos ciegos



Flujo de aire de 3 vías con puntos ciegos.



Flujo de aire perfectamente circular sin puntos ciegos

Flujo de aire visible

Con una veleta cristalina para un control de precisión de 6 pasos, podrá enviar aire frío/caliente a donde quiera.



Flujo de aire potente y silencioso

El ventilador 3D aumenta el flujo de aire en un 5 %, y la tecnología de reducción del ruido da lugar a un espacio más silencioso y confortable.

Ventilador Full 3D, Caudal de aire 5 % ↑

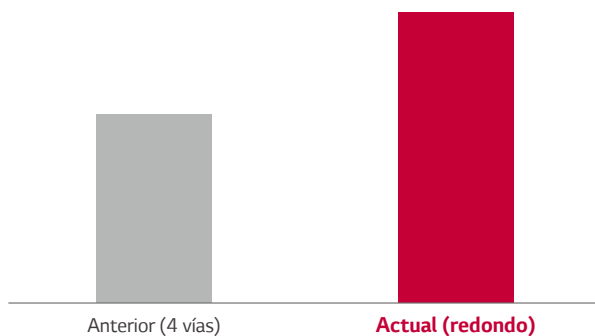

Ventilador Full 3D, Bajo nivel sonoro

* 48 kBTU, Tasa de flujo baja Conversación 50 dB(A)

Biblioteca 40 dB(A)

Oficina 55 dB(A)

CST redondo de LG 39 dB(A)

Aspiradora 70 dB(A)



Refrigeración un 30 % más rápida

Mayor caudal de aire, la tasa de refrigeración es un 30 % más rápida



* Con base en los resultados de los ensayos llevados a cabo en las instalaciones de LG, esta imagen se ha creado para ayudar a los clientes a hacerse una idea más clara. Entorno experimental: altura 3,2 m, 48 kBTU, modo de refrigeración, alta tasa de flujo, dirección horizontal del flujo de aire

ARNU24GTYA4 / ARNU36GTYA4 / ARNU48GTYA4

CASSETTE ROUND



MODELO	UNIDAD	ARNU24GTYA4	ARNU36GTYA4	ARNU48GTYA4
Capacidad de refrigeración	kW	7,1	10,6	14,1
Capacidad de calefacción	kW	8,0	11,9	15,9
Entrada de alimentación Nominal (A / M / B)	W	44 / 36 / 29	63 / 47 / 36	98 / 70 / 44
Dimensiones (ancho x alto x profundo)	Cuerpo	mm	1.050 x 330 x 1.050	1.050 x 330 x 1.050
	De envío	mm	1.137 x 395 x 1.132	1.137 x 395 x 1.132
Ventilador	Tipo		3D Turbo Fan	3D Turbo Fan
	Salida de motor x número	W	157 x 1	157 x 1
	Caudal de aire (A / M / B)	m³/min	22 / 21 / 19	27 / 24 / 21
	Tipo de motor		BLDC	BLDC
Conexiones de tuberías	Líquidos	mm (in)	Ø9,52 (3/8)	Ø9,52 (3/8)
	Gas	mm (in)	Ø15,88 (5/8)	Ø15,88 (5/8)
	Drenaje (diám. interno)	mm (in)	Ø25 (1)	Ø25 (1)
Peso	Cuerpo	kg	30	30
Niveles de presión acústica (A / M / B)	dB(A)	39 / 37 / 34	43 / 39 / 37	47 / 44 / 39
Nivel de potencia acústica (A / M / B)	dB(A)	48 / 46 / 43	52 / 48 / 46	56 / 53 / 48
Alimentación	Ø, V, Hz	1, 220-240, 50	1, 220-240, 50	1, 220-240, 50
Cable de comunicación (VCTF-SB)	mm² x núcleos	1,0 - 1,5 x 2C	1,0 - 1,5 x 2C	1,0 - 1,5 x 2C

Observación:

- Ensayo de conformidad según EN 14511
- Las capacidades varían según las condiciones siguientes
 - Refrigeración: Temp. interior 27 °C (80,6 °F) seca / 19 °C (66,2 °F) húmeda, Temp. exterior 35 °C (95 °F) seca / 24 °C (75,2 °F) húmeda, extensión de la conducción de interconexión de 7,5 m, Diferencia de nivel de cero
 - Calefacción: Temp. interior 20 °C (68 °F) seca / 15 °C (59 °F) húmeda, Temp. exterior 7 °C (44,6 °F) seca / 6 °C (42,8 °F) húmeda, extensión de la conducción de interconexión de 7,5 m, Diferencia de nivel de cero
- Debido a nuestra política de innovaciones, algunas especificaciones pueden cambiar sin previo aviso.

Accesorios

CHASIS	ARNU24GTYA4	ARNU36GTYA4	ARNU48GTYA4
Bomba de drenaje		○	
Cubierta de Cassette		-	
Detector de fugas de refrigerante		PRLDNVS0	
Kit EEV		-	
Módulo de alimentación de tenencia múltiple		PINPMB001	
Robot de limpieza		-	
Filtro previo (lavable)		○	
Generador de iones		-	
Sensor de CO ₂		-	
Kit de ventilación		-	
Receptor IR		-	
Controlador de zona		-	
Contacto en seco (con accesorio adicional)		PDRYCB000 (contacto de 1 punto), PDRYCB320 (entrada universal), PDRYCB400 (contacto de 2 puntos), PDRYCB500 (Modbus)	
Entrada externa (1 punto)		○	
Wi-Fi		PWFMDD200	
Sensor de detección de personas		-	
Sensor de temperatura del suelo		-	
Kit de limpieza del aire		-	
Rejilla de elevación		-	

* ○: Se aplica - : No se aplica
Opción: Consulte el nombre del modelo en la tabla

CONDUCTO



Características y beneficios

- El tubo sencillo y flexible ajusta el volumen de aire con la función de control de la presión estática externa (ESP)
- Visibilidad minimalista (oculto en techo) para que se ajuste sin problemas a cualquier tipo de interior

Aplicaciones clave

- Oficina
- Hotel
- Comercio minorista
- Edificio residencial

CONDUCTO		ALTO	MEDIO	BAJO
Inteligente	Wi-Fi	<input type="radio"/>	<input type="radio"/>	<input type="radio"/>
Eficiencia energética	Control de ESP	<input type="radio"/>	<input type="radio"/>	<input type="radio"/>
	Bomba de drenaje	<input type="radio"/>	<input type="radio"/>	<input type="radio"/>
	Temporizador (encendido/apagado)	<input type="radio"/>	<input type="radio"/>	<input type="radio"/>
Confort	Tiempo (semanal)	<input type="radio"/>	<input type="radio"/>	<input type="radio"/>
	Control de dos termistores	<input type="radio"/>	<input type="radio"/>	<input type="radio"/>
	Control de grupo	<input type="radio"/>	<input type="radio"/>	<input type="radio"/>

* : Se aplica - : No se aplica

Control Wi-Fi

Acceda a la unidad en cualquier momento y en cualquier lugar con un teléfono inteligente Android o iOS.

ThinQ

* Busque "ThinQ" en la tienda de Google o en la App Store para descargar la aplicación.

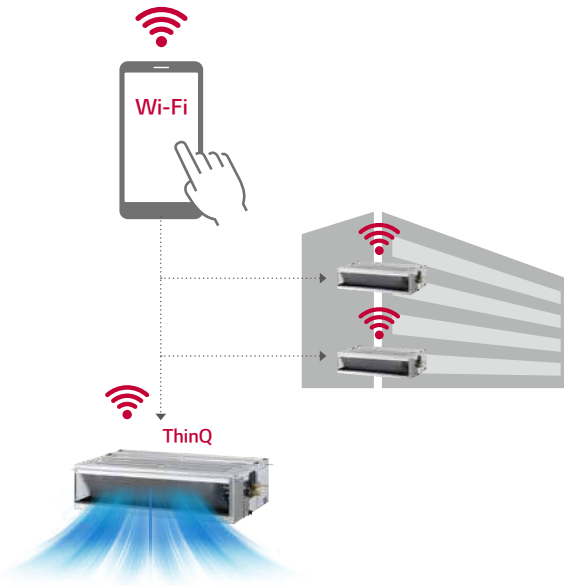

Proceso sencillo de registro e inicio de sesión

Siga unos fáciles pasos de configuración para activar las funciones ThinQ, de uso intuitivo.

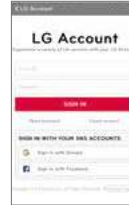

Funcionamiento sencillo para varias funciones



Encendido/apagado,
Temp. actual



Modo, Temp.
establecida



Control de zona

* A causa de nuestra política de mejora continua de la aplicación ThinQ, las especificaciones, el diseño y las funciones están sujetos a variaciones sin previo aviso.

Control de presión estática externa (ESP)

El usuario tiene un fácil acceso a la selección del volumen de aire mediante control remoto, con la función de control de ESP. El motor BLDC puede controlar la velocidad del ventilador y el volumen de aire. No hacen falta accesorios adicionales para controlar el flujo de aire.

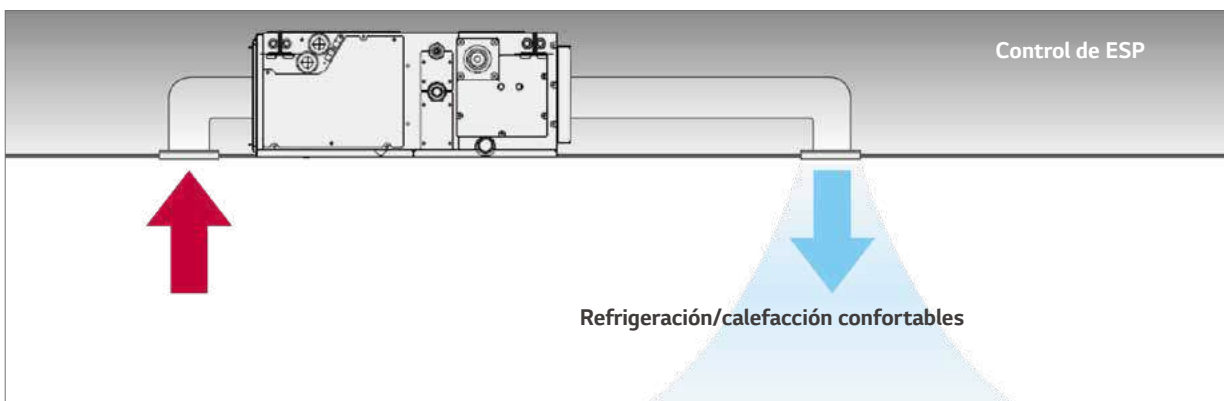
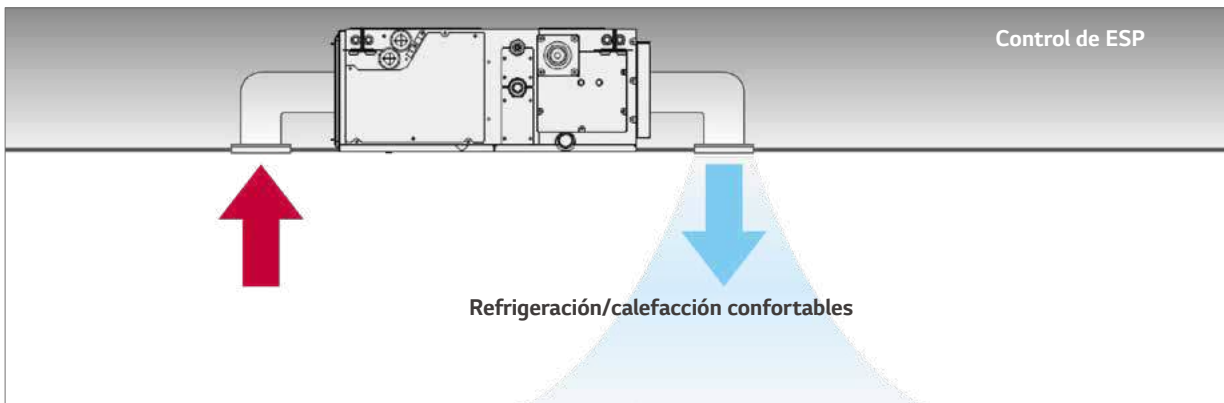

Control de presión estática de 11 pasos

Dependiendo del entorno de instalación, el tubo oculto en el techo de LG controla la presión estática en 11 pasos, para proporcionar la máxima comodidad en cualquier entorno.

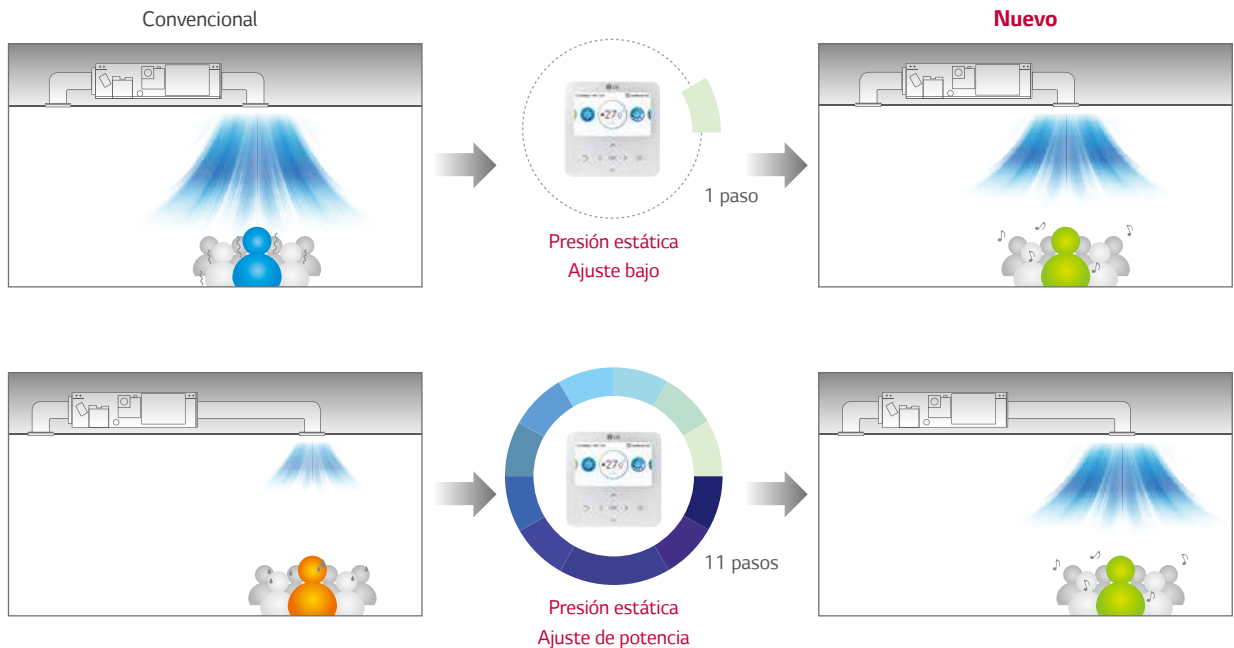

Monitorización de la energía

La energía eléctrica acumulada en la unidad de interior se puede identificar con un control remoto por cable, así como con el controlador central. Esta función es toda una ventaja para la gestión energética.

Escenario de instalación



Aplicación para edificios de varias plantas



* La energía eléctrica acumulada de la unidad exterior / la tasa de uso de unidad de interior individual + la energía eléctrica acumulada de la unidad de interior se muestran en el control remoto por cable, solo cuando el controlador central, el medidor de electricidad digital integrado y el PDI están instalados y el PDI, la unidad exterior y la unidad interior están conectados mediante un cable de alimentación. La energía eléctrica acumulada total se muestra solo en el control remoto por cable estándar. En el control remoto por cable premium aparecen en semana/mes/año.

Safe Plus Insulation

¿Por qué Safe Plus Insulation?

El aislamiento Safe Plus Insulation consiste en un tratamiento antimicrobiano que se aplica a los componentes de aislamiento interno de las unidades de interiores MULTI V de LG, con el fin de resistir al crecimiento bacteriano, y proporciona un flujo de aire más limpio y fresco al usuario.

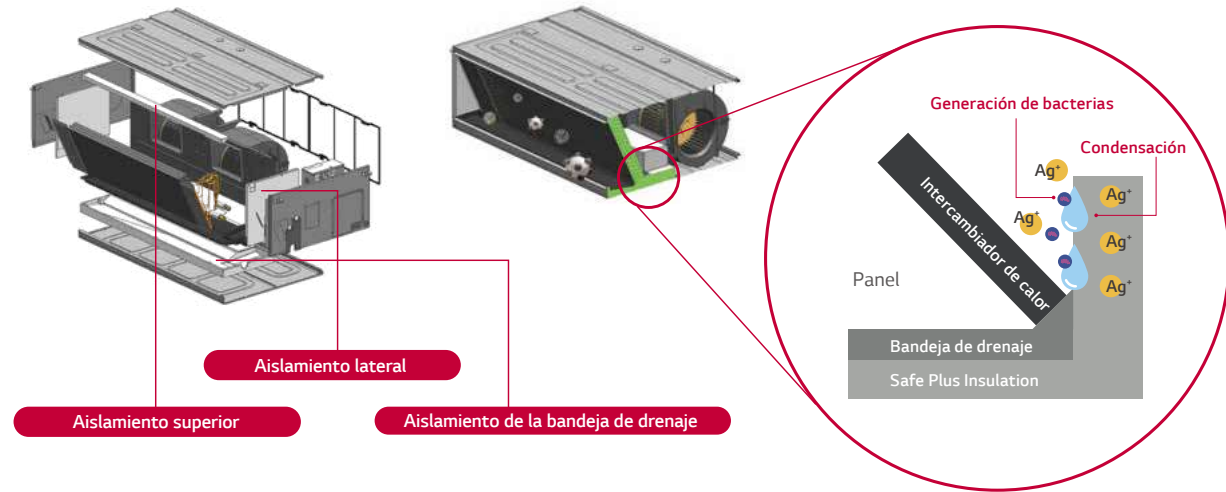

¿Cómo es la higiene del interior de sus sistemas de aire acondicionado?



Ejemplo de caso de contaminación EPS.

Actualmente, los aires acondicionados, la refrigeración rápida y el ahorro de energía son requisitos básicos, y todas las marcas hablan de los beneficios del filtrado de bacterias, polvo y moho y de la purificación del aire contaminado. Sin embargo, ¿cómo es la higiene del interior de sus sistemas de aire acondicionado? Si el interior de un sistema de aire acondicionado está contaminado, ¿qué se puede hacer?

El tratamiento antimicrobiano ***EPS (caja, bandeja de drenaje, guía de aire, aislante, apoyo)** de LG para los sistemas de aire acondicionado constituye la primera tecnología aplicada de este tipo en todo el mundo, y solo LG cuenta con ella.

Funcionamiento en varias estancias

Con el uso de un tubo de espiral (de tipo integrado o flexible) y un compartimento de corriente, es posible que la refrigeración/calefacción funcione en varias estancias al mismo tiempo.

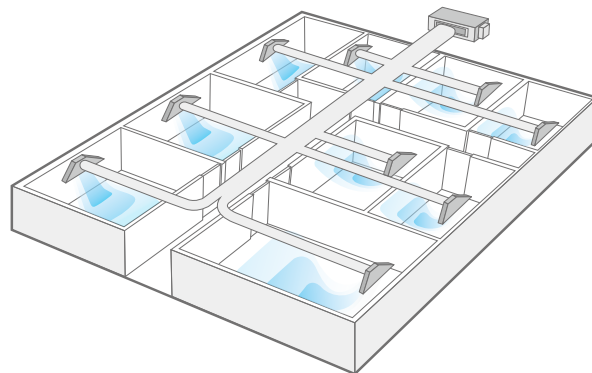

Alerta de filtro

La alarma se activa cuando hace falta limpiar el filtro, y se muestra el tiempo que queda para la limpieza en la pantalla.

Tiempo Restante Hasta La Limpieza del Filtro + Alarma



Control remoto por cable estándar

Tiempo restante hasta la limpieza del filtro de interior 2.400 horas.



Control remoto por cable premium

Tiempo restante hasta la limpieza del filtro de interior 1.729 horas.

Instalación flexible

(solo tubo delgado de carga estática baja)

La alarma se activa cuando hace falta limpiar el filtro, y se muestra el tiempo que queda para la limpieza en la pantalla.

Entrada de aire por la zona trasera o inferior

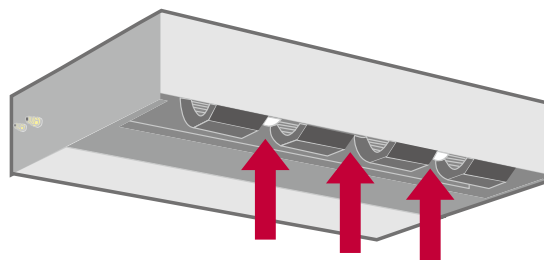
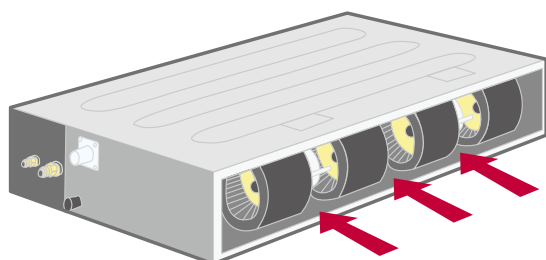
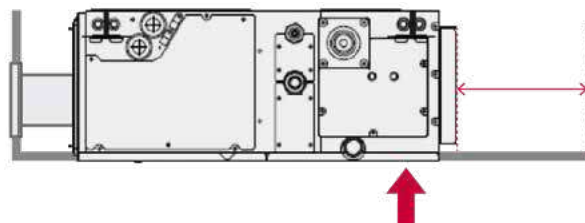
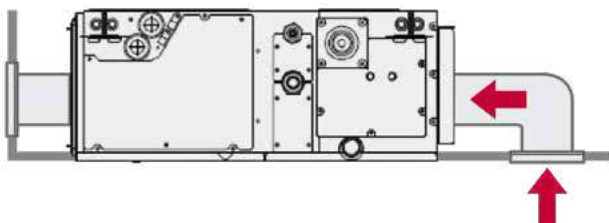

Altura minimizada (para tubo de carga estática media)

Los conductos de carga estática media proporcionan una solución ideal para la instalación en espacios reducidos.

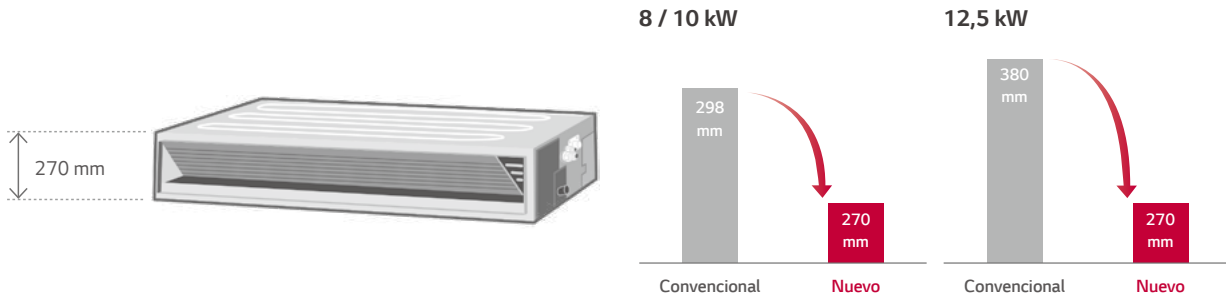

Control de dos sondas de temperatura

La temperatura de interior puede comprobarse con los sensores de temperatura del control remoto, así como desde la unidad de interior. Puede haber una diferencia significativa entre la temperatura del aire del techo y del suelo. Dos sensores de temperatura pueden optimizar la temperatura del aire del interior para conseguir un entorno más confortable.

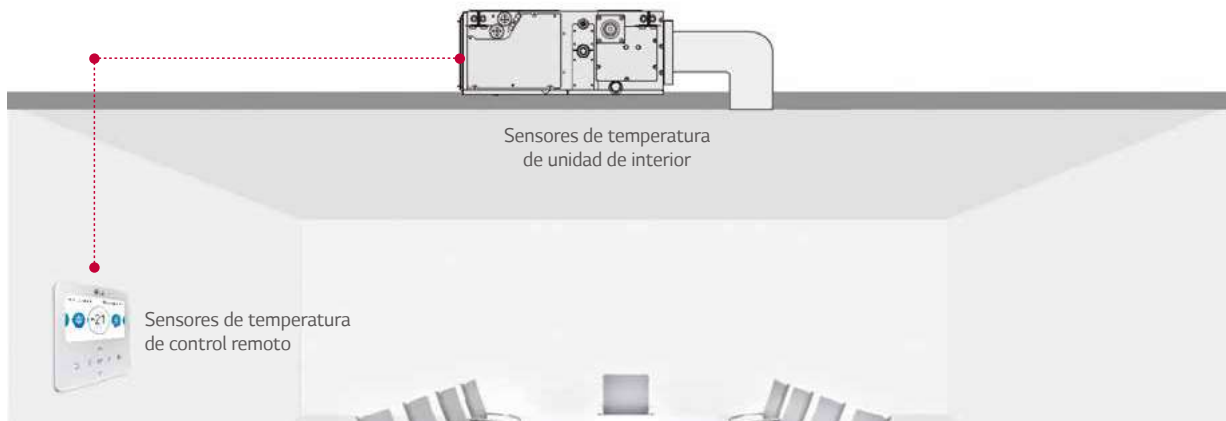

Entrada externa de 1 punto (control de encendido/apagado)

La unidad de interior puede controlarse mediante dispositivos externos sin contacto en seco, de manera que el usuario pueda ahorrarse costes de instalación.

Conexión directa entre una unidad de interior y dispositivos externos

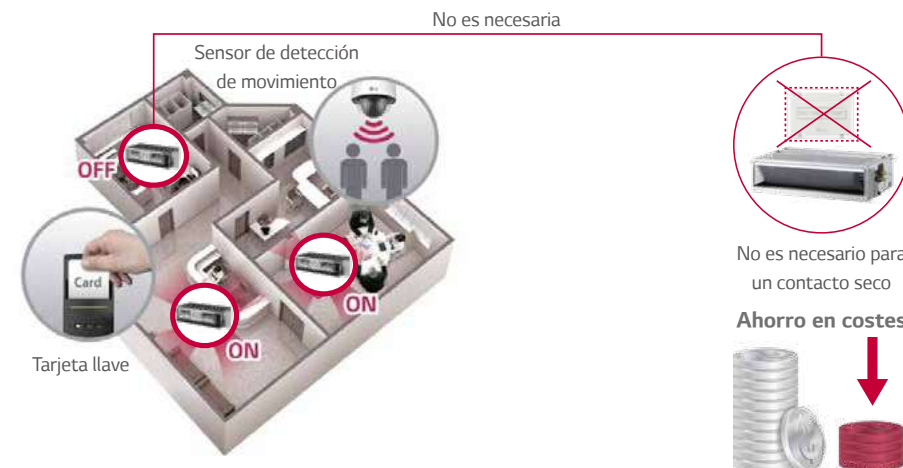

* En caso de necesitar más funciones aparte del control de encendido/apagado, es necesario instalar un contacto en seco.

**ARNU07GM1A4 / ARNU09GM1A4 / ARNU12GM1A4
ARNU15GM1A4 / ARNU18GM1A4 / ARNU24GM1A4**



MODELO		UNIDAD	ARNU07GM1A4	ARNU09GM1A4	ARNU12GM1A4	ARNU15GM1A4	ARNU18GM1A4	ARNU24GM1A4
Capacidad de refrigeración		kW	2,2	2,8	3,6	4,5	5,6	7,1
Capacidad de calefacción		kW	2,5	3,2	4,0	5,0	6,3	8,0
Entrada de potencia (A / M / B)	Nominal	W	39 / 30 / 25	40 / 32 / 26	46 / 38 / 31	67 / 53 / 46	85 / 63 / 55	91 / 74 / 58
Dimensiones (ancho x alto x profundo)	Cuerpo	mm	900 x 270 x 700	900 x 270 x 700	900 x 270 x 700	900 x 270 x 700	900 x 270 x 700	900 x 270 x 700
	De envío	mm	1.100 x 338 x 773	1.100 x 338 x 773	1.100 x 338 x 773	1.100 x 338 x 773	1.100 x 338 x 773	1.100 x 338 x 773
Ventilador	Tipo		Ventilador Sirocco	Ventilador Sirocco	Ventilador Sirocco	Ventilador Sirocco	Ventilador Sirocco	Ventilador Sirocco
	Salida de motor x número	W x núm.	136 x 1	136 x 1	136 x 1	136 x 1	136 x 1	136 x 1
	Caudal de aire (A / M / B)	m³/min	9,0 / 7,5 / 6,0	9,5 / 7,5 / 6,0	11,0 / 9,0 / 7,0	16,0 / 12,0 / 9,0	17,0 / 14,5 / 12,0	19,0 / 16,0 / 14,0
	Presión estática externa (modo Alta)	mmAq (Pa)	6 (59)	6 (59)	6 (59)	6 (59)	6 (59)	6 (59)
	Caudal de aire (A / M / B) (modo estándar)	m³/min	9,0 / 7,5 / 6,0	9,5 / 7,5 / 6,0	11,0 / 9,0 / 7,0	16,0 / 12,0 / 9,0	17,0 / 14,5 / 12,0	19,0 / 16,0 / 14,0
	Presión estática externa (modo estándar)	mmAq (Pa)	2,5 (25)	2,5 (25)	2,5 (25)	2,5 (25)	2,5 (25)	2,5 (25)
	Tipo de motor		BLDC	BLDC	BLDC	BLDC	BLDC	BLDC
Filtro de aire			Filtro previo	Filtro previo	Filtro previo	Filtro previo	Filtro previo	Filtro previo
Conexiones de tuberías	Líquidos	mm (in)	Ø6,35 (1/4)	Ø6,35 (1/4)	Ø6,35 (1/4)	Ø6,35 (1/4)	Ø6,35 (1/4)	Ø9,52 (3/8)
	Gas	mm (in)	Ø12,7 (1/2)	Ø12,7 (1/2)	Ø12,7 (1/2)	Ø12,7 (1/2)	Ø12,7 (1/2)	Ø15,88 (5/8)
	Drenaje (diám. internacional)	mm (in)	25 (1)	25 (1)	Ø25 (1)	Ø25 (1)	Ø25 (1)	Ø25 (1)
Peso	Cuerpo	kg	25,0	25,0	25,0	25,0	25,0	25,9
Niveles de presión acústica (A / M / B)		dB(A)	26 / 24 / 23	27 / 25 / 23	27 / 25 / 23	30 / 27 / 23	31 / 28 / 25	32 / 29 / 26
Niveles de potencia acústica (A / M / B)		dB(A)	55 / 54 / 51	55 / 54 / 52	56 / 54 / 52	59 / 57 / 55	59 / 57 / 55	59 / 58 / 56
Alimentación		Ø, V, Hz	1, 220-240, 50	1, 220-240, 50	1, 220-240, 50	1, 220-240, 50	1, 220-240, 50	1, 220-240, 50
Cable de transmisión		mm²	1,0 ~ 1,5 x 2C	1,0 ~ 1,5 x 2C	1,0 ~ 1,5 x 2C	1,0 ~ 1,5 x 2C	1,0 ~ 1,5 x 2C	1,0-1,5 x 2C

Observación:

1. Ensayo de conformidad según EN 14511
2. Las capacidades varían según las condiciones siguientes
 - Refrigeración: Temp. interior 27 °C (80,6 °F) seca / 19 °C (66,2 °F) húmeda, Temp. exterior 35 °C (95 °F) seca / 24 °C (75,2 °F) húmeda, extensión de la conducción de interconexión de 7,5 m, Diferencia de nivel de cero
 - Calefacción: Temp. interior 20 °C (68 °F) seca / 15 °C (59 °F) húmeda, Temp. exterior 7 °C (44,6 °F) seca / 6 °C (42,8 °F) húmeda, extensión de la conducción de interconexión de 7,5 m, Diferencia de nivel de cero
3. Debido a nuestra política de innovaciones, algunas especificaciones pueden cambiar sin previo aviso.

Accesorios

CHASIS	ARNU07GM1A4	ARNU09GM1A4	ARNU12GM1A4	ARNU15GM1A4	ARNU18GM1A4	ARNU24GM1A4
Bomba de drenaje				○		
Cubierta de Cassette				-		
Detector de fugas de refrigerante				PRLDNV50		
Kit EEV				PRGK024A0 (-5,6 kW)		
Módulo de alimentación de tenencia múltiple				PINPMB001		
Robot de limpieza				-		
Filtro previo (lavable)				○		
Generador de iones				-		
Sensor de CO ₂				-		
Kit de ventilación				-		
Receptor IR				PWLRVN000		
Controlador de zona				ABZCA		
Contacto en seco (con accesorio adicional)				PDRYCB000 (contacto de 1 punto), PDRYCB320 (entrada universal), PDRYCB400 (entrada de 2 puntos), PDRYCB500 (Modbus)		
Entrada externa (1 punto)				○		
Wi-Fi				PWFMD200		

* ○: Se aplica - : No se aplica

Opción: Consulte el nombre del modelo en la tabla

**ARNU28GM2A4 / ARNU36GM2A4 / ARNU42GM2A4
ARNU48GM3A4 / ARNU54GM3A4**



MODELO		UNIDAD	ARNU28GM2A4	ARNU36GM2A4	ARNU42GM2A4	ARNU48GM3A4	ARNU54GM3A4
Capacidad de refrigeración		kW	8,2	10,6	12,3	14,1	15,8
Capacidad de calefacción		kW	9,2	11,9	13,8	15,9	18,0
Entrada de potencia (A / M / B)	Nominal	W	123 / 81 / 57	184 / 123 / 81	231 / 162 / 111	172 / 105 / 65	260 / 215 / 172
Dimensiones (ancho x alto x profundo)	Cuerpo	mm	1.250 × 270 × 700	1.250 × 270 × 700	1.250 × 270 × 700	1.250 × 360 × 700	1.250 × 360 × 700
	De envío	mm	1.450 × 338 × 773	1.450 × 338 × 773	1.450 × 338 × 773	1.450 × 428 × 773	1.450 × 428 × 773
Ventilador	Tipo		Ventilador Sirocco	Ventilador Sirocco	Ventilador Sirocco	Ventilador Sirocco	Ventilador Sirocco
	Salida de motor x número	W x núm.	350 x 1	350 x 1	350 x 1	400 x 1	400 x 1
	Caudal de aire (A / M / B)	m³/min	28,0 / 24,0 / 21,0	32,0 / 28,0 / 24,0	38,0 / 33,0 / 28,0	40,0 / 34,0 / 28,0	50,0 / 45,0 / 40,0
	Presión estática externa (modo Alta)	mmAq (Pa)	6 (59)	6 (59)	6 (59)	6 (59)	6 (59)
	Caudal de aire (A / M / B) (modo estándar)	m³/min	28,0 / 24,0 / 21,0	32,0 / 28,0 / 24,0	38,0 / 33,0 / 28,0	40,0 / 34,0 / 28,0	50,0 / 45,0 / 40,0
	Presión estática externa (modo estándar)	mmAq (Pa)	5 (49)	5 (49)	5 (49)	5 (49)	5 (49)
	Tipo de motor		BLDC	BLDC	BLDC	BLDC	BLDC
Filtro de aire			Filtro previo	Filtro previo	Filtro previo	Filtro previo	Filtro previo
Conexiones de tuberías	Líquidos	mm (in)	Ø9,52 (3/8)	Ø9,52 (3/8)	Ø9,52 (3/8)	Ø9,52 (3/8)	Ø9,52 (3/8)
	Gas	mm (in)	Ø15,88 (5/8)	Ø15,88 (5/8)	Ø15,88 (5/8)	Ø15,88 (5/8)	Ø19,05 (3/4)
	Drenaje (diám. internacional)	mm (in)	Ø25 (1)	Ø25 (1)	Ø25 (1)	Ø25 (1)	Ø25 (1)
Peso	Cuerpo	kg	36,0	36,0	37,2	42,2	42,2
Niveles de presión acústica (A / M / B)		dB(A)	38 / 36 / 35	40 / 38 / 36	42 / 41 / 39	41 / 38 / 37	42 / 41 / 40
Niveles de potencia acústica (A / M / B)		dB(A)	59 / 57 / 55	60 / 59 / 57	62 / 61 / 60	63 / 60 / 59	65 / 64 / 62
Alimentación		Ø, V, Hz	1, 220-240, 50	1, 220-240, 50	1, 220-240, 50	1, 220-240, 50	1, 220-240, 50
Cable de transmisión		mm²	1,0 ~ 1,5 × 2C	1,0 ~ 1,5 × 2C	1,0 ~ 1,5 × 2C	1,0 ~ 1,5 × 2C	1,0 ~ 1,5 × 2C

Observación:

- Ensayo de conformidad según EN 14511
- Las capacidades varían según las condiciones siguientes
 - Refrigeración: Temp. interior 27 °C (80,6 °F) seca / 19 °C (66,2 °F) húmeda, Temp. exterior 35 °C (95 °F) seca / 24 °C (75,2 °F) húmeda, extensión de la conducción de interconexión de 7,5 m, Diferencia de nivel de cero
 - Calefacción: Temp. interior 20 °C (68 °F) seca / 15 °C (59 °F) húmeda, Temp. exterior 7 °C (44,6 °F) seca / 6 °C (42,8 °F) húmeda, extensión de la conducción de interconexión de 7,5 m, Diferencia de nivel de cero
- Debido a nuestra política de innovaciones, algunas especificaciones pueden cambiar sin previo aviso.

Accesorios

CHASIS	ARNU28GM2A4	ARNU36GM2A4	ARNU42GM2A4	ARNU48GM3A4	ARNU54GM3A4
Bomba de drenaje			○		
Cubierta de Cassette			-		
Detector de fugas de refrigerante			PRLDNVSO		
Kit EEV			-		
Módulo de alimentación de tenencia múltiple			PINPMB001		
Robot de limpieza			-		
Filtro previo (lavable)			○		
Generador de iones			-		
Sensor de CO ₂			-		
Kit de ventilación			-		
Receptor IR			PWLRVN000		
Controlador de zona			ABZCA		
Contacto en seco (con accesorio adicional)		PDRYCB000 (contacto de 1 punto), PDRYCB320 (entrada universal), PDRYCB400 (entrada de 2 puntos), PDRYCB500 (Modbus)			
Entrada externa (1 punto)			○		
Wi-Fi			PWFMDD200		

* ○: Se aplica - : No se aplica
Opción: Consulte el nombre del modelo en la tabla

ARNU76GB8A4 / ARNU96GB8A4



MODELO		UNIDAD	ARNU76GB8A4	ARNU96GB8A4	
Capacidad de refrigeración		kW	22,4	28,0	
Capacidad de calefacción		kW	25,2	31,5	
Entrada de potencia (A / M / B)		Nominal W	765 / 500 / 500	800 / 750 / 750	
Dimensiones (ancho x alto x profundo)		Cuerpo	mm	1.562 × 460 × 688	
		De envío	mm	1.806 × 537 × 825	
Ventilador		Tipo		Ventilador Sirocco	
		Salida de motor x número	W x núm.	375 x 2	
		Caudal de aire (A / M / B) (Modo Alta - Ajuste de fábrica)	m³/min	60,0 / 50,0 / 50,0	72,0 / 64,0 / 64,0
		Presión estática externa (modo Alta)	mmAq (Pa)	22 (216)	22 (216)
		Caudal de aire (A / M / B) (modo estándar)	m³/min	64,0 / 50,0 / 50,0	76,0 / 64,0 / 64,0
		Presión estática externa (modo estándar)	mmAq (Pa)	15 (147)	15 (147)
		Tipo de motor		BLDC	BLDC
Filtro de aire			Filtro previo	Filtro previo	
Conexiones de tuberías		Líquidos	mm (in)	Ø9,52 (3/8)	
		Gas	mm (in)	Ø19,05 (3/4)	
		Drenaje (diám. internacional)	mm (in)	Ø25 (1)	
Peso	Cuerpo	kg	87,0	87,0	
Niveles de presión acústica (A / M / B)		dB(A)	45 / 41 / 40	47 / 42 / 41	
Niveles de potencia acústica (A / M / B)		dB(A)	67 / 62 / 60	68 / 64 / 62	
Alimentación		Ø, V, Hz	1, 220-240, 50	1, 220-240, 50	
Cable de transmisión		mm²	1,0 - 1,5 × 2C	1,0 - 1,5 × 2C	

Observación:

- Ensayo de conformidad según EN 14511
- Las capacidades varían según las condiciones siguientes
 - Refrigeración: Temp. interior 27 °C (80,6 °F) seca / 19 °C (66,2 °F) húmeda, Temp. exterior 35 °C (95 °F) seca / 24 °C (75,2 °F) húmeda, extensión de la conducción de interconexión de 7,5 m, Diferencia de nivel de cero
 - Calefacción: Temp. interior 20 °C (68 °F) seca / 15 °C (59 °F) húmeda, Temp. exterior 7 °C (44,6 °F) seca / 6 °C (42,8 °F) húmeda, extensión de la conducción de interconexión de 7,5 m, Diferencia de nivel de cero
- Debido a nuestra política de innovaciones, algunas especificaciones pueden cambiar sin previo aviso.

Accesorios

CHASIS	ARNU76GB8A4	ARNU96GB8A4
Bomba de drenaje		○
Cubierta de Cassette		-
Detector de fugas de refrigerante		PRLDNV50
Kit EEV		○
Módulo de alimentación de tenencia múltiple		PINPMB001
Robot de limpieza		-
Filtro previo (lavable)		○
Generador de iones		-
Sensor de CO ₂		-
Kit de ventilación		-
Receptor IR		PWLRVN000
Controlador de zona		ABZCA
Contacto en seco (con accesorio adicional)		PDRYCB000 (contacto de 1 punto), PDRYCB320 (entrada universal), PDRYCB400 (entrada de 2 puntos), PDRYCB500 (Modbus)
Entrada externa (1 punto)		○
Wi-Fi		PWFMD200

* ○: Se aplica - : No se aplica

Opción: Consulte el nombre del modelo en la tabla

**ARNU05GL4G4 / ARNU07GL4G4
ARNU09GL4G4 / ARNU12GL5G4**



CARGA ESTÁTICA BAJA (VERSIÓN ESTRECHA)

MODELO		UNIDAD	ARNU05GL4G4	ARNU07GL4G4	ARNU09GL4G4	ARNU12GL5G4
Capacidad de refrigeración		kW	1,8	2,2	2,8	3,6
Capacidad de calefacción		kW	2,2	2,5	3,2	4
Entrada de potencia (A / M / B)	Nominal	W	15 / 13 / 11	28 / 24 / 21	28 / 24 / 21	43 / 38 / 35
	Cuerpo	mm	700 × 190 × 460	700 × 190 × 460	700 × 190 × 460	900 × 190 × 460
Dimensiones (ancho x alto x profundo)	De envío	mm	925 × 255 × 561	925 × 255 × 561	925 × 255 × 561	1.125 × 255 × 561
	Tipo		Ventilador Sirocco	Ventilador Sirocco	Ventilador Sirocco	Ventilador Sirocco
Ventilador	Salida de motor x número	W x núm.	19 x 1	19 x 1	19 x 1	19 x 1 + 5 x 1
	Caudal de aire (A / M / B) (Modo Alta - Ajuste de fábrica)	m³/min	7,0 / 6,5 / 5,5	7,5 / 6,5 / 5,5	9,0 / 7,0 / 5,5	10,0 / 8,5 / 7,0
	Presión estática externa (modo Alta)	mmAq (Pa)	1 (10)	1 (10)	1 (10)	1 (10)
	Caudal de aire (A / M / B) (modo estándar)	m³/min	7,0 / 6,5 / 5,5	7,5 / 6,5 / 5,5	9,0 / 7,0 / 5,5	10,0 / 8,5 / 7,0
	Presión estática externa (modo estándar)	mmAq (Pa)	0(0)	0(0)	0(0)	0(0)
	Tipo de motor		BLDC	BLDC	BLDC	BLDC
	Filtro de aire		Filtro previo	Filtro previo	Filtro previo	Filtro previo
	Conexiones de tuberías	Líquidos	mm (in)	6,35(1/4)	6,35(1/4)	6,35(1/4)
Gas		mm (in)	12,7(1/2)	12,7(1/2)	12,7(1/2)	12,7(1/2)
Drenaje (diám. internacional)		mm (in)	Ø25,4 (1)	Ø25,4 (1)	Ø25,4 (1)	Ø25,4 (1)
Peso	Cuerpo	kg	14,6	14,6	14,6	20
Niveles de presión acústica (A / M / B)		dB(A)	25 / 24 / 22	26 / 24 / 22	28 / 25 / 22	29 / 27 / 25
Niveles de potencia acústica (A / M / B)		dB(A)	32,5 / 31,4 / 29,6	34 / 31,4 / 29,6	36,1 / 32,5 / 29,6	35,1 / 32,7 / 30,7
Alimentación		Ø, V, Hz	1, 220-230-240, 50/60	1, 220-230-240, 50/60	1, 220-230-240, 50/60	1, 220-230-240, 50/60
Cable de transmisión		mm²	1,0-1,5 × 2C	1,0-1,5 × 2C	1,0-1,5 × 2C	1,0-1,5 × 2C

Observación:

1. Ensayo de conformidad según EN 14511
2. Las capacidades varían según las condiciones siguientes
 - Refrigeración: Temp. interior 27 °C (80,6 °F) seca / 19 °C (66,2 °F) húmeda, Temp. exterior 35 °C (95 °F) seca / 24 °C (75,2 °F) húmeda, extensión de la conducción de interconexión de 7,5 m, Diferencia de nivel de cero
 - Calefacción: Temp. interior 20 °C (68 °F) seca / 15 °C (59 °F) húmeda, Temp. exterior 7 °C (44,6 °F) seca / 6 °C (42,8 °F) húmeda, extensión de la conducción de interconexión de 7,5 m, Diferencia de nivel de cero
3. Debido a nuestra política de innovaciones, algunas especificaciones pueden cambiar sin previo aviso.

Accesorios

CHASIS	ARNU05GL4G4	ARNU07GL4G4	ARNU09GL4G4	ARNU12GL5G4
Bomba de drenaje			○	
Cubierta de Cassette			-	
Detector de fugas de refrigerante			PRLDNVSO	
Kit EEV			PRGK024A0 (solo ARNU**GL4G4)	
Módulo de alimentación de tenencia múltiple			PINPMB001	
Robot de limpieza			-	
Filtro previo (lavable)			○	
Generador de iones			-	
Sensor de CO ₂			-	
Kit de ventilación			-	
Receptor IR			PWLRVN000	
Controlador de zona			-	
Contacto en seco (con accesorio adicional)			PDRYCB000 (contacto de 1 punto), PDRYCB320 (entrada universal), PDRYCB400 (entrada de 2 puntos), PDRYCB500 (Modbus)	
Entrada externa (1 punto)			○	
Wi-Fi			PWFMD200	

* ○: Se aplica - : No se aplica

Opción: Consulte el nombre del modelo en la tabla

**ARNU15GL5G4 / ARNU18GL5G4
ARNU21GL6G4 / ARNU24GL6G4**



MODELO		UNIDAD	ARNU15GL5G4	ARNU18GL5G4	ARNU21GL6G4	ARNU24GL6G4
Capacidad de refrigeración		kW	4,5	5,6	6,3	7,1
Capacidad de calefacción		kW	5	6,3	7,1	8
Entrada de potencia (A / M / B)	Nominal	W	54 / 45 / 38	57 / 39 / 30	65 / 50 / 42	81 / 59 / 43
Dimensiones (ancho x alto x profundo)	Cuerpo	mm	900 x 190 x 460	900 x 190 x 460	1.100 x 190 x 460	1.100 x 190 x 460
	De envío	mm	1.125 x 255 x 561	1.125 x 255 x 561	1.325 x 255 x 561	1.325 x 255 x 561
Ventilador	Tipo		Ventilador Sirocco	Ventilador Sirocco	Ventilador Sirocco	Ventilador Sirocco
	Salida de motor x número	W x núm.	19 x 1+5 x 1	19 x 1+5 x 1	19 x 2	19 x 2
	Caudal de aire (A / M / B) (Modo Alta - Ajuste de fábrica)	m³/min	12,5 / 10,0 / 8,5	15,0 / 12,5 / 10,0	17,5 / 14,0 / 12,0	20,0 / 16,0 / 12,0
	Presión estática externa (modo Alta)	mmAq (Pa)	1 (10)	1 (10)	1 (10)	1 (10)
	Caudal de aire (A / M / B) (modo estándar)	m³/min	12,5 / 10,0 / 8,5	15,0 / 12,5 / 10,0	17,5 / 14,0 / 12,0	20,0 / 16,0 / 12,0
	Presión estática externa (modo estándar)	mmAq (Pa)	0(0)	0(0)	0(0)	0(0)
	Tipo de motor		BLDC	BLDC	BLDC	BLDC
	Filtro de aire		Filtro previo	Filtro previo	Filtro previo	Filtro previo
Conexiones de tuberías	Líquidos	mm (in)	6,35(1/4)	6,35(1/4)	9,52(3/8)	9,52(3/8)
	Gas	mm (in)	12,7(1/2)	12,7(1/2)	15,88(5/8)	15,88(5/8)
	Drenaje (diám. internacional)	mm (in)	Ø25,4 (1)	Ø25,4 (1)	Ø25,4 (1)	Ø25,4 (1)
Peso	Cuerpo	kg	20	20	22	22
Niveles de presión acústica (A / M / B)		dB(A)	32 / 29 / 27	35 / 32 / 29	35 / 30 / 29	36 / 33 / 29
Niveles de potencia acústica (A / M / B)		dB(A)	38,4 / 35,1 / 32,7	42,1 / 38,4 / 35,1	42,5 / 38,3 / 36,0	45,0 / 40,7 / 36,0
Alimentación		Ø, V, Hz	1, 220-230-240, 50/60	1, 220-230-240, 50/60	1, 220-230-240, 50/60	1, 220-230-240, 50/60
Cable de transmisión		mm²	1,0-1,5 x 2C	1,0-1,5 x 2C	1,0-1,5 x 2C	1,0-1,5 x 2C

Observación:

- Ensayo de conformidad según EN 14511
- Las capacidades varían según las condiciones siguientes
 - Refrigeración: Temp. interior 27 °C (80,6 °F) seca / 19 °C (66,2 °F) húmeda, Temp. exterior 35 °C (95 °F) seca / 24 °C (75,2 °F) húmeda, extensión de la conducción de interconexión de 7,5 m, Diferencia de nivel de cero
 - Calefacción: Temp. interior 20 °C (68 °F) seca / 15 °C (59 °F) húmeda, Temp. exterior 7 °C (44,6 °F) seca / 6 °C (42,8 °F) húmeda, extensión de la conducción de interconexión de 7,5 m, Diferencia de nivel de cero
- Debido a nuestra política de innovaciones, algunas especificaciones pueden cambiar sin previo aviso.

Accesorios

CHASIS	ARNU15GL5G4	ARNU18GL5G4	ARNU21GL6G4	ARNU24GL6G4
Bomba de drenaje			○	
Cubierta de Cassette			-	
Detector de fugas de refrigerante			PRLDNVSO	
Kit EEV			-	
Módulo de alimentación de tenencia múltiple			PINPMB001	
Robot de limpieza			-	
Filtro previo (lavable)			○	
Generador de iones			-	
Sensor de CO ₂			-	
Kit de ventilación			-	
Receptor IR			PWLRVN000	
Controlador de zona			-	
Contacto en seco (con accesorio adicional)			PDRYCB000 (contacto de 1 punto), PDRYCB320 (entrada universal), PDRYCB400 (entrada de 2 puntos), PDRYCB500 (Modbus)	
Entrada externa (1 punto)			○	
Wi-Fi			PWFMD200	

* ○: Se aplica - : No se aplica

Opción: Consulte el nombre del modelo en la tabla

Suministro de aire fresco exterior

La unidad de conducto 100% aire exterior de LG es una solución alternativa a la ventilación, que suministra aire fresco del exterior al interior y, al mismo tiempo, enfría y calienta el aire de la estancia. Esto significa que el espacio de interior puede contar con una presión de aire positiva de forma constante, con lo que puede anularse el aire frío, caliente o contaminado del exterior. Así se hace posible que el espacio de interior cuente con una presión del aire positiva y constante y el aire frío quede bloqueado.



Unidad de exterior MULTI V 5

Funcionamiento económico

Se utiliza el aire exterior natural a medida que cambian las estaciones, para mayor rentabilidad.

Estación de primavera

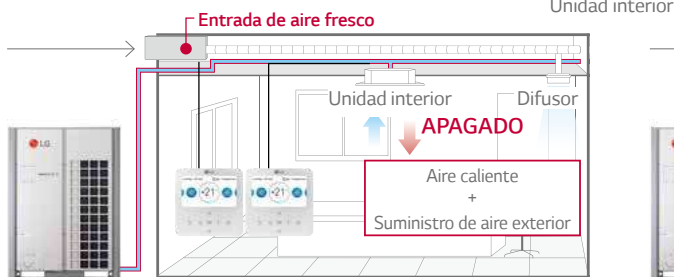

Unidad de exterior MULTI V 5

Estación de otoño

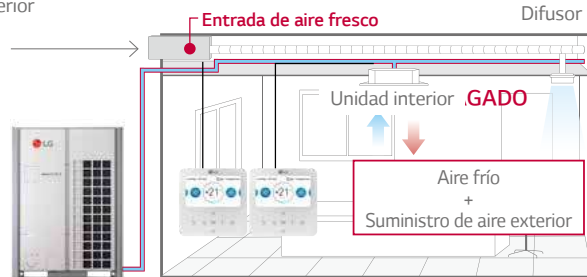

Unidad de exterior MULTI V 5

Escenario de instalación

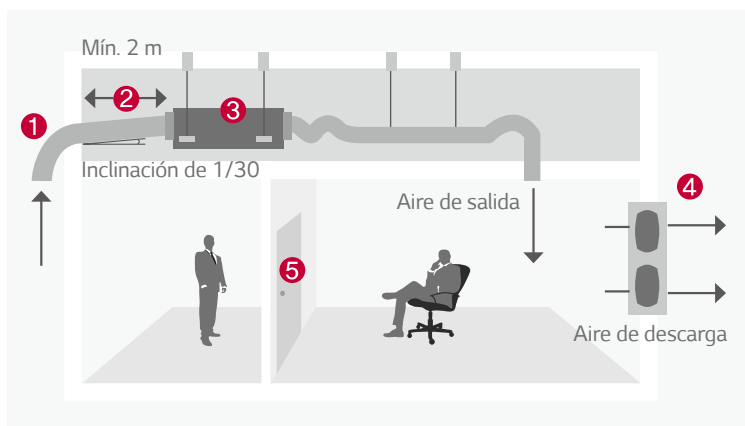

- 1 Campana de entrada
- 2 Conducto de entrada de aire
- 3 Unidad de entrada de aire fresco
- 4 Ventilador de descarga
- 5 Puerta

ARNU76GB8Z4 / ARNU96GB8Z4



MODELO		UNIDAD	ARNU76GB8Z4	ARNU96GB8Z4
Capacidad de refrigeración		kW	22,4	28,0
Capacidad de calefacción		kW	21,4	26,7
Entrada de potencia (A / M / B)	Nominal	W	230 / 200 / 200	360 / 230 / 230
Dimensiones (ancho x alto x profundo)	Cuerpo	mm	1.562 x 460 x 688	1.562 x 460 x 688
	De envío	mm	1.806 x 537 x 825	1.806 x 537 x 825
Ventilador	Tipo		Ventilador Sirocco	Ventilador Sirocco
	Salida de motor x número	W x núm.	375 x 1	375 x 1
	Caudal de aire (A / M / B) (Modo Alta - Ajuste de fábrica)	m³/min	23,7 / 13,2 / 13,2	35,7 / 23,7 / 23,7
	Presión estática externa	mmAq (Pa)	22 (216)	22 (216)
	Tipo de motor		BLDC	BLDC
	Filtro de aire		Filtro de vida útil prolongada	Filtro de vida útil prolongada
Conexiones de tuberías	Líquidos	mm (in)	Ø9,52 (3/8)	Ø9,52 (3/8)
	Gas	mm (in)	Ø19,05 (3/4)	Ø22,2 (7/8)
Peso	Drenaje (diám. internacional)	mm (in)	Ø25 (1)	Ø25 (1)
	Cuerpo	kg	73,0	73,0
Niveles de presión acústica (A / M / B)		dB(A)	45 / 43 / 43	47 / 45 / 45
Niveles de potencia acústica (A / M / B)		dB(A)	70 / 67 / 67	72 / 70 / 70
Alimentación		Ø, V, Hz	1, 220-240, 50	1, 220-240, 50
Cable de transmisión		mm²	1,0 - 1,5 x 2C	1,0 - 1,5 x 2C

Observación:

1. Ensayo de conformidad según EN 14511
2. Las capacidades varían según las condiciones siguientes
 - Refrigeración: Temp. interior 27 °C (80,6 °F) seca / 19 °C (66,2 °F) húmeda, Temp. exterior 35 °C (95 °F) seca / 24 °C (75,2 °F) húmeda, extensión de la conducción de interconexión de 7,5 m, Diferencia de nivel de cero
 - Calefacción: Temp. interior 20 °C (68 °F) seca / 15 °C (59 °F) húmeda, Temp. exterior 7 °C (44,6 °F) seca / 6 °C (42,8 °F) húmeda, extensión de la conducción de interconexión de 7,5 m, Diferencia de nivel de cero
3. Debido a nuestra política de innovaciones, algunas especificaciones pueden cambiar sin previo aviso.

⚠ PRECAUCIÓN

1. Rango de funcionamiento (refrigeración: 5 °C - 43 °C, Calefacción -5 °C - 43 °C) 2. Se recomienda la instalación del extractor en espacios sellados. 3. Conexión de la unidad de interior

N.º CONDICIONES DE LA CONEXIÓN

COMBINACIÓN

1 Solo las unidades de entrada de aire fresco están conectadas con las unidades de exterior

1) La capacidad total de la unidad de entrada de aire fresco debería ser del 50 - 100 % de la unidad de exterior.
2) La cantidad máx. de entrada de aire fresco es de 4 unidades.

2 Conexión mixta con la unidad de interior general y las unidades de entrada de aire fresco

1) La capacidad total de las unidades de interior (unidad de interior estándar + unidad de entrada de aire fresco) deberían ser del 50 - 100 % de la unidad de exterior.
2) La capacidad total de la unidad de entrada de aire fresco debería ser de menos del 30 % de la capacidad total de las unidades de interior.

Accesorios

CHASIS	ARNU76GB8Z4	ARNU96GB8Z4
Bomba de drenaje		○
Cubierta de Cassette		-
Detector de fugas de refrigerante		PRLDNVS0
Kit EEV		-
Módulo de alimentación de tenencia múltiple		PINPMB001
Robot de limpieza		-
Filtro previo (lavable)		○
Generador de iones		-
Sensor de CO ₂		-
Kit de ventilación		-
Receptor IR		PWLRVN000
Controlador de zona		-
Contacto en seco (con accesorio adicional)		PDRYCB000 (contacto de 1 punto), PDRYCB320 (entrada universal), PDRYCB400 (entrada de 2 puntos), PDRYCB500 (Modbus)
Entrada externa (1 punto)		○
Wi-Fi		PWFMDD200

* ○: Se aplica - : No se aplica

Opción: Consulte el nombre del modelo en la tabla

CONVERTIBLE PARA SUELO Y TECHO Y SUSPENDIDO EN EL TECHO



Características y beneficios

- Diseño moderno con forma de V y lama de color negro
- La potencia de la velocidad y el volumen del aire hace que puedan llegar hasta a 15 m

Aplicaciones clave

- Restaurante
- Comercio minorista
- Tienda

TECHOS		CONVERTIBLE PARA SUELO Y TECHO	SUSPENDIDO EN EL TECHO
Inteligente	Wi-Fi	○	○
Refrigeración y calefacción rápidas	Jet Cool	○	○
Confort	Modo En suspensión	○	○
	Temporizador (encendido/apagado)	○	○
	Tiempo (semanal)	○	○
	Control de dos termistores	○	○
	Control de grupo	○	○

* ○: Se aplica - : No se aplica

Control Wi-Fi

Acceda a su aire acondicionado en cualquier momento desde cualquier lugar.

ThinQ

* Busque "ThinQ" en la tienda de Google o en la App Store para descargar la aplicación.

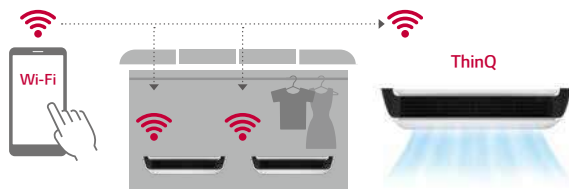

Proceso sencillo de registro e inicio de sesión

Siga unos fáciles pasos de configuración para activar las impresionantes funciones ThinQ.



* A causa de nuestra política de mejora continua de la aplicación ThinQ, las especificaciones, el diseño y las funciones están sujetos a variaciones sin previo aviso.

Flexible

Los modelos de techo y suelo pueden instalarse tanto en el techo como en el suelo.

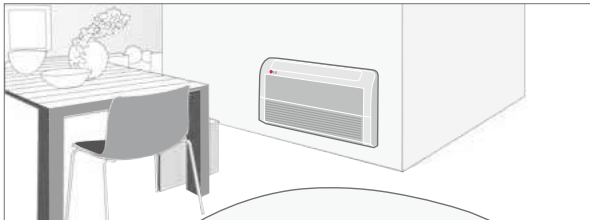

Alarma de cambio de filtro

La alarma de cambio de filtro le avisa cuando la unidad lleva 2.400 horas funcionando.

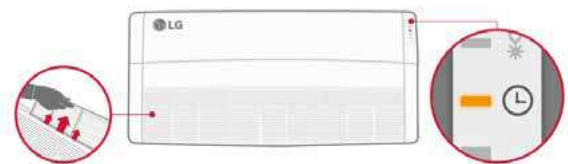

Filtro de un solo toque

Alarma de cambio de filtro

Control de dirección del flujo de aire

La dirección vertical del flujo de aire puede ajustarse mediante el control remoto, mientras que la dirección horizontal del flujo de aire se puede ajustar manualmente.

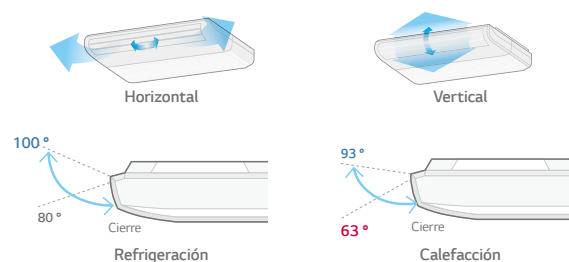

Horizontal

Vertical

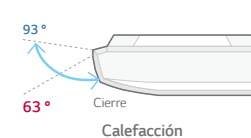
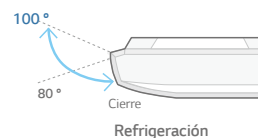

Refrigeración

Calefacción

Diseño diferenciado

Un diseño moderno y cargado de elegancia, con forma de V y una lama negra, apropiado para cualquier tipo de espacio comercial. Ganador de un iF Design Award.



Refrigeración y calefacción potentes

El modo en techo elevado proporciona una refrigeración y una calefacción hasta a 4,2 m de altura desde el suelo, a una distancia de 15 m del techo.



Filtro de 2 piezas y un solo toque

Estructura de filtro fácil de quitar y poner, además de un filtro simplificado de dos piezas, que se saca fácilmente para su limpieza y mantenimiento.

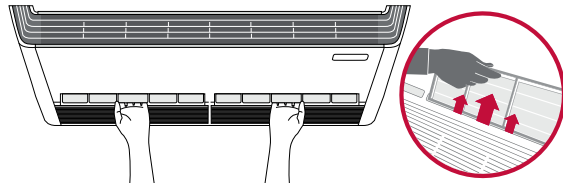

Filtro de un solo toque

Control de dos sondas de temperatura

Los usuarios pueden adquirir un control remoto por cable, el cual incluye un segundo sensor de temperatura, lo que permite que pueda comprobarse la temperatura desde varias ubicaciones.



ARNU09GVEA4 / ARNU12GVEA4



MODELO		UNIDAD	ARNU09GVEA4	ARNU12GVEA4
Capacidad de refrigeración		kW	2,8	3,6
Capacidad de calefacción		kW	3,2	4,0
Entrada de potencia (A / M / B)	Nominal	W	19 / 15 / 11	28 / 19 / 15
Color exterior			Morning Fog	Morning Fog
Código RAL			RAL 9001	RAL 9001
Dimensiones (ancho x alto x profundo)	Cuerpo	mm	900 x 490 x 200	900 x 490 x 200
	De envío	mm	975 x 562 x 279	975 x 562 x 279
Ventilador			Ventilador de flujo cruzado	Ventilador de flujo cruzado
Ventilador	Tipo			
	Salida de motor x número	W x núm.	27 x 1	27 x 1
	Caudal de aire (A / M / B)	m ³ /min	7,6 / 6,9 / 6,2	9,2 / 7,6 / 6,9
		cfm	268 / 244 / 219	325 / 268 / 244
Tipo de motor			BLDC	BLDC
Filtro de aire			Filtro previo	Filtro previo
Líquidos		mm (in)	Ø6,35 (1/4)	Ø6,35 (1/4)
Conexiones de tuberías	Gas	mm (in)	Ø12,7 (1/2)	Ø12,7 (1/2)
	Drenaje (diám. internacional)	mm (in)	Ø16 (5/8)	Ø16 (5/8)
Peso	Cuerpo	kg	13,3	13,3
Niveles de presión acústica (A / M / B)		dB(A)	36 / 32 / 28	38 / 36 / 30
Niveles de potencia acústica (A / M / B)		dB(A)	55 / 51 / 45	56 / 55 / 49
Alimentación		Ø, V, Hz	1, 220-240, 50	1, 220-240, 50
Cable de transmisión		mm ² x núcleos	1,0 ~ 1,5 x 2C	1,0 ~ 1,5 x 2C

Observación:

- Ensayo de conformidad según EN 14511
- Las capacidades varían según las condiciones siguientes
 - Refrigeración: Temp. interior 27 °C (80,6 °F) seca / 19 °C (66,2 °F) húmeda, Temp. exterior 35 °C (95 °F) seca / 24 °C (75,2 °F) húmeda, extensión de la conducción de interconexión de 7,5 m, Diferencia de nivel de cero
 - Calefacción: Temp. interior 20 °C (68 °F) seca / 15 °C (59 °F) húmeda, Temp. exterior 7 °C (44,6 °F) seca / 6 °C (42,8 °F) húmeda, extensión de la conducción de interconexión de 7,5 m, Diferencia de nivel de cero
- Debido a nuestra política de innovaciones, algunas especificaciones pueden cambiar sin previo aviso.

Accesorios

CHASIS	ARNU09GVEA4	ARNU12GVEA4
Bomba de drenaje		-
Detector de fugas de refrigerante		PRLDNVSO
Kit EEV		PRGK024A0
Módulo de alimentación de tenencia múltiple		PINPMB001
Kit de plasma		-
Robot de limpieza		-
Filtro previo (lavable)		○
Generador de iones		-
Sensor de CO ₂		-
Kit de ventilación		-
Receptor IR		-
Controlador de zona		-
Contacto en seco (con accesorio adicional)		PDRYCB000 (contacto de 1 punto), PDRYCB320 (entrada universal), PDRYCB400 (entrada de 2 puntos), PDRYCB500 (Modbus)
Entrada externa (1 punto)		○
Wi-Fi		PWFMDD200 ¹⁾

* ○: Se aplica - : No se aplica

Opción: Consulte el nombre del modelo en la tabla

ARNU18GV1A4 / ARNU24GV1A4
ARNU36GV2A4 / ARNU48GV2A4



MODELO		UNIDAD	ARNU18GV1A4	ARNU24GV1A4	ARNU36GV2A4	ARNU48GV2A4
Capacidad de refrigeración		kW	5,6	7,1	10,6	14,1
Capacidad de calefacción		kW	6,3	8,0	11,9	15,9
Entrada de potencia (A / M / B)	Nominal	W	23 / 20 / 17	25 / 21 / 17	84 / 77 / 66	91 / 79 / 66
Color exterior			Morning Fog	Morning Fog	Morning Fog	Morning Fog
Código RAL			RAL 9001	RAL 9001	RAL 9001	RAL 9001
Dimensiones (ancho x alto x profundo)	Cuerpo	mm	1.200 × 235 × 690	1.200 × 235 × 690	1.600 × 235 × 690	1.600 × 235 × 690
	De envío	mm	1.315 × 320 × 772	1.315 × 320 × 772	1.715 × 320 × 772	1.715 × 320 × 772
Ventilador	Tipo		Ventilador de flujo cruzado	Ventilador de flujo cruzado	Ventilador de flujo cruzado	Ventilador de flujo cruzado
	Salida de motor x número	W x núm.	85,9 × 1	85,9 × 1	125 × 1	125 × 1
	Caudal de aire (A / M / B)	m ³ /min	13,5 / 12,5 / 12,0	14,0 / 13,0 / 12,0	27,0 / 24,0 / 20,0	29,0 / 24,0 / 20,0
	Tipo de motor		BLDC	BLDC	BLDC	BLDC
Filtro de aire			Filtro previo	Filtro previo	Filtro previo	Filtro previo
Conexiones de tuberías	Líquidos	mm (in)	Ø6,35 (1/4)	Ø9,52 (3/8)	Ø9,52 (3/8)	Ø9,52 (3/8)
	Gas	mm (in)	Ø12,7 (1/2)	Ø15,88 (5/8)	Ø15,88 (5/8)	Ø15,88 (5/8)
	Drenaje (diám. internacional)	mm (in)	Ø16 (5/8)	Ø16 (5/8)	Ø16 (5/8)	Ø16 (5/8)
Peso	Cuerpo	kg	29,0	29,0	37,0	37,0
Niveles de presión acústica (A / M / B)		dB(A)	36 / 34 / 33	37 / 35 / 33	45 / 44 / 40,5	47 / 44 / 40,5
Niveles de potencia acústica (A / M / B)		dB(A)	61 / 59 / 56	62 / 59 / 56	68 / 66 / 64	68 / 67 / 66
Alimentación		Ø, V, Hz	1, 220-240, 50	1, 220-240, 50	1, 220-240, 50	1, 220-240, 50
Cable de transmisión		mm ² x núcleos	1,0 ~ 1,5 x 2C	1,0 ~ 1,5 x 2C	1,0 ~ 1,5 x 2C	1,0 ~ 1,5 x 2C

Observación:

- Ensayo de conformidad según EN 14511
- Las capacidades varían según las condiciones siguientes
 - Refrigeración: Temp. interior 27 °C (80,6 °F) seca / 19 °C (66,2 °F) húmeda, Temp. exterior 35 °C (95 °F) seca / 24 °C (75,2 °F) húmeda, extensión de la conducción de interconexión de 7,5 m, Diferencia de nivel de cero
 - Calefacción: Temp. interior 20 °C (68 °F) seca / 15 °C (59 °F) húmeda, Temp. exterior 7 °C (44,6 °F) seca / 6 °C (42,8 °F) húmeda, extensión de la conducción de interconexión de 7,5 m, Diferencia de nivel de cero
- Debido a nuestra política de innovaciones, algunas especificaciones pueden cambiar sin previo aviso.

Accesorios

CHASIS	ARNU18GV1A4	ARNU24GV1A4	ARNU36GV2A4	ARNU48GV2A4
Bomba de drenaje			-	
Cubierta de Cassette			-	
Detector de fugas de refrigerante			PRLDNVSO	
Kit EEV			-	
Módulo de alimentación de tenencia múltiple			PINPMB001	
Robot de limpieza			-	
Filtro previo (lavable)			○	
Generador de iones			-	
Sensor de CO ₂			-	
Kit de ventilación			-	
Receptor IR			-	
Controlador de zona			-	
Contacto en seco (con accesorio adicional)			PDRYCB000 (contacto de 1 punto), PDRYCB320 (entrada universal), PDRYCB400 (entrada de 2 puntos), PDRYCB500 (Modbus)	
Entrada externa (1 punto)			○	
Wi-Fi			PWFMDD200	

* ○: Se aplica - : No se aplica
Opción: Consulte el nombre del modelo en la tabla

CONSOLA



Características y beneficios

- Conducción flexible de 6 vías
- Protección ante corrientes frías en la ventana
- Protección ante condensación

Aplicaciones clave

- Edificio residencial
- Edificio histórico
- Hotel

VERTICAL DE SUELO		CONSOLA	SUELO
Inteligente	Wi-Fi	○	○
Eficiencia energética	Jet Cool	-	○
Salud	Ionizador	○	-
Refrigeración y calefacción rápidas	Jet Cool	○	-
Confort	Modo En suspensión	○	○
	Temporizador (encendido/apagado)	○	○
	Tiempo (semanal)	○	○
	Control de dos termistores	○	○
	Control de grupo	○	○

* ○: Se aplica - : No se aplica

Control Wi-Fi

Acceda a su aire acondicionado en cualquier momento desde cualquier lugar.

ThinQ

* Busque "ThinQ" en la tienda de Google o en la App Store para descargar la aplicación.

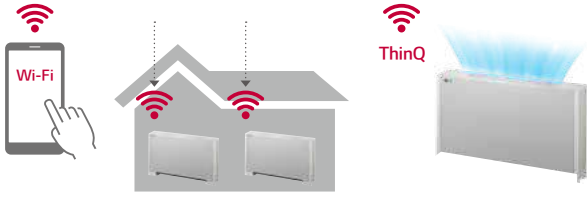

* A causa de nuestra política de mejora continua de la aplicación ThinQ, las especificaciones, el diseño y las funciones están sujetos a variaciones sin previo aviso.

Cambio de la dirección del flujo de aire

Durante el proceso de refrigeración, la lama se ajusta hacia arriba para dirigir el flujo de aire hacia el techo. Durante el funcionamiento de la calefacción, la lama dirige el aire hacia abajo para equilibrar la temperatura de la estancia, especialmente el suelo.

Refrigeración

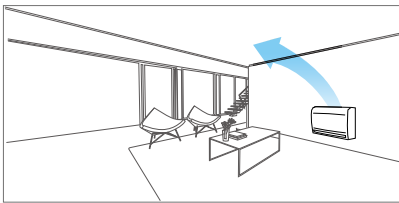

Calefacción (normal)

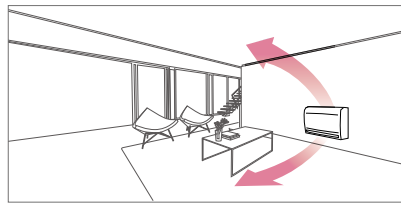

Calefacción (opción)

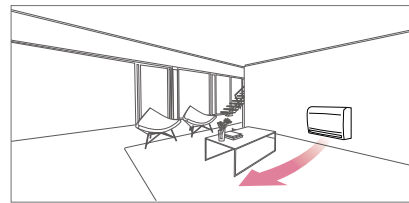

Protección frente a corrientes frías

Esta consola protege frente a las corrientes de aire frío que entran por la ventana, para dar lugar a un ambiente más confortable.



Sin consola



Con consola

Control de la lama en 5 pasos

Hay 5 fases diferentes para controlar la dirección del flujo de aire.

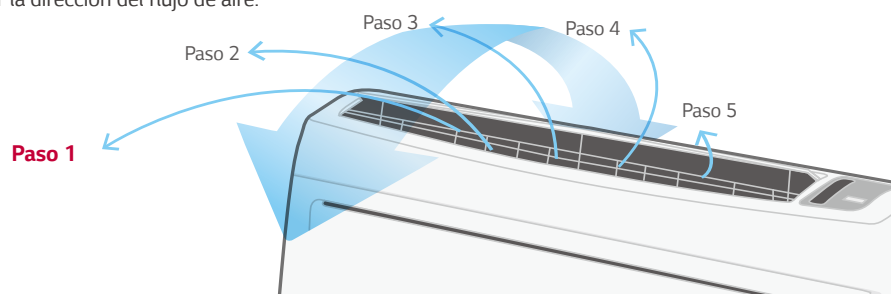

Conducción flexible de 6 vías

Es posible instalar y conectar la unidad de salida de 6 formas diferentes. (Lado derecho, Lado trasero derecho, Lado inferior derecho, Lado izquierdo, Lado trasero izquierdo, Lado inferior izquierdo)

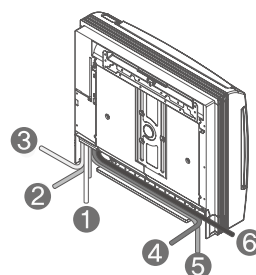

Protege contra corrientes frías

La unidad vertical de suelo protege de las corrientes frías que se cuelan por la ventana y evitan la condensación.

Sin unidad vertical de suelo

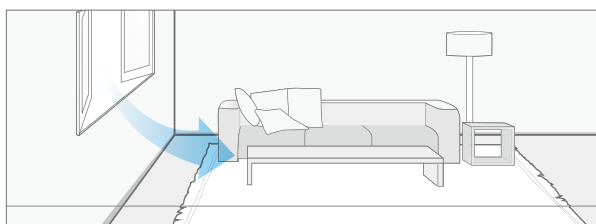

Con unidad vertical de suelo

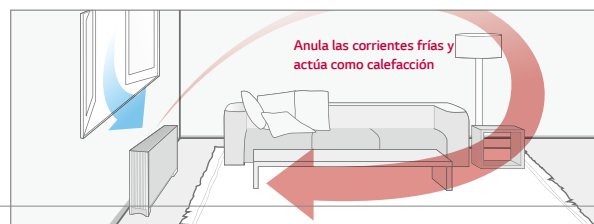

Conducción flexible de 3 vías

Es posible instalar y conectar la unidad de exterior de 3 formas diferentes (lateral, parte trasera, suelo).

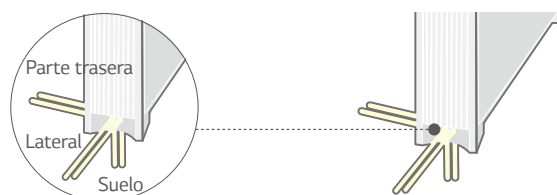

Filtro de tipo deslizante

Un fácil mantenimiento del producto y una vida útil ampliada con el filtro de tipo deslizante.

Tipo deslizante

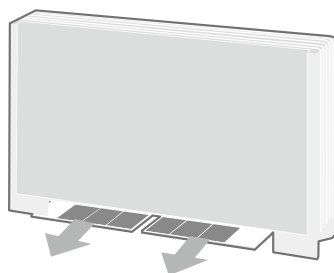

Fácil limpieza

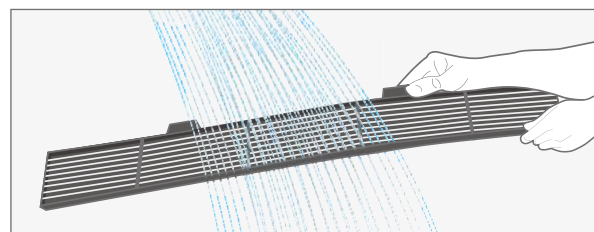

**ARNU07GQAA4 / ARNU09GQAA4
ARNU12GQAA4 / ARNU15GQAA4**



MODELO		UNIDAD	ARNU07GQAA4	ARNU09GQAA4	ARNU12GQAA4	ARNU15GQAA4
Capacidad de refrigeración		kW	2,2	2,8	3,6	4,5
Capacidad de calefacción		kW	2,5	3,2	4,0	5,0
Entrada de potencia (A / M / B)	Nominal	W	15 / 12 / 10	15 / 12 / 10	18 / 15 / 13	24 / 19 / 17
Color exterior			Morning Fog	Morning Fog	Morning Fog	Morning Fog
Código RAL			RAL 9001	RAL 9001	RAL 9001	RAL 9001
Dimensiones (ancho x alto x profundo)	Cuerpo	mm	700 x 600 x 210	700 x 600 x 210	700 x 600 x 210	700 x 600 x 210
	De envío	mm	775 x 662 x 284	775 x 662 x 284	775 x 662 x 284	775 x 662 x 284
Ventilador	Tipo		Turboventilador	Turboventilador	Turboventilador	Turboventilador
	Salida de motor x número	W x núm.	48 x 1	48 x 1	48 x 1	48 x 1
	Caudal de aire (A / M / B)	m ³ /min	6,7 / 5,9 / 4,8	6,7 / 5,9 / 4,8	7,5 / 5,9 / 4,8	8,7 / 6,7 / 5,9
	Tipo de motor		BLDC	BLDC	BLDC	BLDC
Filtro de aire			Filtro previo	Filtro previo	Filtro previo	Filtro previo
Conexiones de tuberías	Líquidos	mm (in)	Ø6,35 (1/4)	Ø6,35 (1/4)	Ø6,35 (1/4)	Ø6,35 (1/4)
	Gas	mm (in)	Ø12,7 (1/2)	Ø12,7 (1/2)	Ø12,7 (1/2)	Ø12,7 (1/2)
	Drenaje (diám. internacional)	mm (in)	Ø12 (15/32)	Ø12 (15/32)	Ø12 (15/32)	Ø12 (15/32)
Peso	Cuerpo	kg	14,0	14,0	14,0	14,0
Niveles de presión acústica (A / M / B)		dB(A)	37 / 34 / 28	37 / 34 / 28	39 / 34 / 28	42 / 37 / 31
Niveles de potencia acústica (A / M / B)		dB(A)	53 / 50 / 44	53 / 50 / 44	56 / 50 / 44	58 / 53 / 50
Alimentación		Ø, V, Hz	1, 220-240, 50	1, 220-240, 50	1, 220-240, 50	1, 220-240, 50
Cable de transmisión		mm ²	1,0 ~ 1,5 x 2C	1,0 ~ 1,5 x 2C	1,0 ~ 1,5 x 2C	1,0 ~ 1,5 x 2C

Observación:

1. Ensayo de conformidad según EN 14511
2. Las capacidades varían según las condiciones siguientes
 - Refrigeración: Temp. interior 27 °C (80,6 °F) seca / 19 °C (66,2 °F) húmeda, Temp. exterior 35 °C (95 °F) seca / 24 °C (75,2 °F) húmeda, extensión de la conducción de interconexión de 7,5 m, Diferencia de nivel de cero
 - Calefacción: Temp. interior 20 °C (68 °F) seca / 15 °C (59 °F) húmeda, Temp. exterior 7 °C (44,6 °F) seca / 6 °C (42,8 °F) húmeda, extensión de la conducción de interconexión de 7,5 m, Diferencia de nivel de cero
3. Debido a nuestra política de innovaciones, algunas especificaciones pueden cambiar sin previo aviso.

Accesorios

CHASIS	ARNU07GQAA4	ARNU09GQAA4	ARNU12GQAA4	ARNU15GQAA4
Bomba de drenaje				-
Cubierta de Cassette				-
Detector de fugas de refrigerante			PRLDNVS0	
Kit EEV			PRGK024A0	
Módulo de alimentación de tenencia múltiple			PINPMB001	
Robot de limpieza				-
Filtro previo (lavable)			○	
Generador de iones			○	
Sensor de CO ₂				-
Kit de ventilación				-
Receptor IR				-
Controlador de zona				-
Contacto en seco (con accesorio adicional)			PDRYCB000 (contacto de 1 punto), PDRYCB320 (entrada universal), PDRYCB400 (entrada de 2 puntos), PDRYCB500 (Modbus)	
Entrada externa (1 punto)				○
Wi-Fi			PWFMD200	

* ○: Se aplica - : No se aplica
Opción: Consulte el nombre del modelo en la tabla

ARNU07GCEA4 / ARNU09GCEA4 ARNU12GCEA4 / ARNU15GCEA4 ARNU18GCEA4 / ARNU24GCEA4



* A: Vertical de suelo con carcasa

MODELO		UNIDAD	ARNU07GCEA4	ARNU09GCEA4	ARNU12GCEA4	ARNU15GCEA4	ARNU18GCEA4	ARNU24GCEA4
Capacidad de refrigeración		kW	2,2	2,8	3,6	4,5	5,6	7,1
Capacidad de calefacción		kW	2,5	3,2	4,0	5,0	6,3	8,0
Entrada de potencia (A / M / B)	Nominal	W	24 / 17 / 14	30 / 24 / 17	36 / 30 / 24	44 / 35 / 28	54 / 41 / 29	84 / 54 / 41
Color exterior			Morning Fog	Morning Fog	Morning Fog	Morning Fog	Morning Fog	Morning Fog
Código RAL			RAL 9001	RAL 9001	RAL 9001	RAL 9001	RAL 9001	RAL 9001
Dimensiones (ancho x alto x profundo)	Cuerpo	mm	1.067 × 635 × 203	1.067 × 635 × 203	1.067 × 635 × 203	1.067 × 635 × 203	1.345 × 635 × 203	1.345 × 635 × 203
	De envío	mm	1.154 × 705 × 289	1.154 × 705 × 289	1.154 × 705 × 289	1.154 × 705 × 289	1.432 × 705 × 289	1.432 × 705 × 289
Ventilador	Tipo		Ventilador Sirocco	Ventilador Sirocco	Ventilador Sirocco	Ventilador Sirocco	Ventilador Sirocco	Ventilador Sirocco
	Salida de motor x número	W x núm.	19 x 1,5 x 1	19 x 1,5 x 1	19 x 1,5 x 1	19 x 1,5 x 1	19 x 2	19 x 2
	Caudal de aire (A / M / B)	m³/min	8,5 / 7,5 / 6,5	9,5 / 8,5 / 7,5	10,5 / 9,5 / 8,5	11,5 / 10,0 / 9,5	16,0 / 14,0 / 12,0	18,0 / 16,0 / 14,0
	Tipo de motor		BLDC	BLDC	BLDC	BLDC	BLDC	BLDC
Filtro de aire			Filtro previo	Filtro previo	Filtro previo	Filtro previo	Filtro previo	Filtro previo
Conexiones de tuberías	Líquidos	mm (in)	Ø6,35 (1/4)	Ø6,35 (1/4)	Ø6,35 (1/4)	Ø6,35 (1/4)	Ø6,35 (1/4)	Ø9,52 (3/8)
	Gas	mm (in)	Ø12,7 (1/2)	Ø12,7 (1/2)	Ø12,7 (1/2)	Ø12,7 (1/2)	Ø12,7 (1/2)	Ø15,88 (5/8)
	Drenaje (diám. internacional)	mm (in)	Ø12 (15/32)	Ø12 (15/32)	Ø12 (15/32)	Ø12 (15/32)	Ø12 (15/32)	Ø12 (15/32)
Peso	Cuerpo	kg	27,0	27,0	27,0	27,0	34,0	34,0
Niveles de presión acústica (A / M / B)		dB(A)	35 / 33 / 31	36 / 34 / 32	37 / 35 / 33	38 / 37 / 35	40 / 37 / 34	43 / 40 / 37
Niveles de potencia acústica (A / M / B)		dB(A)	52 / 47 / 43	54 / 51 / 47	54 / 51 / 50	55 / 54 / 51	57 / 54 / 50	61 / 57 / 54
Alimentación		Ø, V, Hz	1, 220-240, 50	1, 220-240, 50	1, 220-240, 50	1, 220-240, 50	1, 220-240, 50	1, 220-240, 50
Cable de transmisión		mm²	1,0 ~ 1,5 x 2C	1,0 ~ 1,5 x 2C	1,0 ~ 1,5 x 2C	1,0 ~ 1,5 x 2C	1,0 ~ 1,5 x 2C	1,0 ~ 1,5 x 2C

Observación:

1. Ensayo de conformidad según EN 14511
2. Las capacidades varían según las condiciones siguientes
 - Refrigeración: Temp. interior 27 °C (80,6 °F) seca / 19 °C (66,2 °F) húmeda, Temp. exterior 35 °C (95 °F) seca / 24 °C (75,2 °F) húmeda, extensión de la conducción de interconexión de 7,5 m, Diferencia de nivel de cero
 - Calefacción: Temp. interior 20 °C (68 °F) seca / 15 °C (59 °F) húmeda, Temp. exterior 7 °C (44,6 °F) seca / 6 °C (42,8 °F) húmeda, extensión de la conducción de interconexión de 7,5 m, Diferencia de nivel de cero
3. Debido a nuestra política de innovaciones, algunas especificaciones pueden cambiar sin previo aviso.

Accesorios

CHASIS	ARNU07GCEA4	ARNU09GCEA4	ARNU12GCEA4	ARNU15GCEA4	ARNU18GCEA4	ARNU24GCEA4
Bomba de drenaje			-			-
Cubierta de Cassette			-			-
Detector de fugas de refrigerante			PRLDNVSO			PRLDNVSO
Kit EEV			PRGK024A0			-
Módulo de alimentación de tenencia múltiple			PINPMB001			PINPMB001
Robot de limpieza			-			-
Filtro previo (lavable)			○			○
Generador de iones			-			-
Sensor de CO ₂			-			-
Kit de ventilación			-			-
Receptor IR			PWLRVN000			PWLRVN000
Controlador de zona			-			-
Contacto en seco (con accesorio adicional)			PDRYCB000 (contacto de 1 punto), PDRYCB320 (entrada universal), PDRYCB400 (entrada de 2 puntos), PDRYCB500 (Modbus)			
Entrada externa (1 punto)			○			○
Wi-Fi			PWFMD200			PWFMD200

* ○: Se aplica - : No se aplica

Opción: Consulte el nombre del modelo en la tabla

**ARNU07GCEU4 / ARNU09GCEU4
ARNU12GCEU4 / ARNU15GCEU4
ARNU18GCFU4 / ARNU24GCFU4**



* U: Vertical de suelo sin carcasa

MODELO		UNIDAD	ARNU07GCEU4	ARNU09GCEU4	ARNU12GCEU4	ARNU15GCEU4	ARNU18GCFU4	ARNU24GCFU4
Capacidad de refrigeración		kW	2,2	2,8	3,6	4,5	5,6	7,1
Capacidad de calefacción		kW	2,5	3,2	4,0	5,0	6,3	8,0
Entrada de potencia (A / M / B)	Nominal	W	24 / 17 / 14	30 / 24 / 17	36 / 30 / 24	44 / 35 / 28	54 / 41 / 29	84 / 54 / 41
	Dimensiones (ancho × alto × profundo)	mm	978 × 639 × 190	978 × 639 × 190	978 × 639 × 190	978 × 639 × 190	1.256 × 639 × 190	1.256 × 639 × 190
Ventilador	Cuerpo	mm	978 × 639 × 190	978 × 639 × 190	978 × 639 × 190	978 × 639 × 190	1.256 × 639 × 190	1.256 × 639 × 190
	De envío	mm	1.055 × 702 × 260	1.055 × 702 × 260	1.055 × 702 × 260	1.055 × 702 × 260	1.333 × 702 × 260	1.333 × 702 × 260
Ventilador	Tipo		Ventilador Sirocco	Ventilador Sirocco	Ventilador Sirocco	Ventilador Sirocco	Ventilador Sirocco	Ventilador Sirocco
	Salida de motor × número	W × núm.	19 × 1,5 × 1	19 × 1,5 × 1	19 × 1,5 × 1	19 × 1,5 × 1	19 × 2	19 × 2
	Caudal de aire (A / M / B)	m³/min	8,5 / 7,5 / 6,5	9,5 / 8,5 / 7,5	10,5 / 9,5 / 8,5	11,5 / 10,0 / 9,5	16,0 / 14,0 / 12,0	18,0 / 16,0 / 14,0
	Tipo de motor		BLDC	BLDC	BLDC	BLDC	BLDC	BLDC
Filtro de aire			Filtro previo	Filtro previo	Filtro previo	Filtro previo	Filtro previo	Filtro previo
Conexiones de tuberías	Líquidos	mm (in)	Ø6,35 (1/4)	Ø6,35 (1/4)	Ø6,35 (1/4)	Ø6,35 (1/4)	Ø6,35 (1/4)	Ø9,52 (3/8)
	Gas	mm (in)	Ø12,7 (1/2)	Ø12,7 (1/2)	Ø12,7 (1/2)	Ø12,7 (1/2)	Ø12,7 (1/2)	Ø15,88 (5/8)
	Drenaje (diám. internacional)	mm (in)	Ø12 (15/32)	Ø12 (15/32)	Ø12 (15/32)	Ø12 (15/32)	Ø12 (15/32)	Ø12 (15/32)
Peso	Cuerpo	kg	20,0	20,0	20,0	20,0	26,0	26,0
Niveles de presión acústica (A / M / B)		dB(A)	35 / 33 / 31	36 / 34 / 32	37 / 35 / 33	38 / 37 / 35	40 / 37 / 34	43 / 40 / 37
Niveles de potencia acústica (A / M / B)		dB(A)	52 / 47 / 43	54 / 51 / 47	54 / 51 / 50	55 / 54 / 51	57 / 54 / 50	61 / 57 / 54
Alimentación		Ø, V, Hz	1, 220-240, 50	1, 220-240, 50	1, 220-240, 50	1, 220-240, 50	1, 220-240, 50	1, 220-240, 50
Cable de transmisión		mm²	1,0 ~ 1,5 × 2C	1,0 ~ 1,5 × 2C	1,0 ~ 1,5 × 2C	1,0 ~ 1,5 × 2C	1,0 ~ 1,5 × 2C	1,0 ~ 1,5 × 2C

Observación:

- Ensayo de conformidad según EN 14511
- Las capacidades varían según las condiciones siguientes
 - Refrigeración: Temp. interior 27 °C (80,6 °F) seca / 19 °C (66,2 °F) húmeda, Temp. exterior 35 °C (95 °F) seca / 24 °C (75,2 °F) húmeda, extensión de la conducción de interconexión de 7,5 m, Diferencia de nivel de cero
 - Calefacción: Temp. interior 20 °C (68 °F) seca / 15 °C (59 °F) húmeda, Temp. exterior 7 °C (44,6 °F) seca / 6 °C (42,8 °F) húmeda, extensión de la conducción de interconexión de 7,5 m, Diferencia de nivel de cero
- Debido a nuestra política de innovaciones, algunas especificaciones pueden cambiar sin previo aviso.







Accesorios

CHASIS	ARNU07GCEU4	ARNU09GCEU4	ARNU12GCEU4	ARNU15GCEU4	ARNU18GCFU4	ARNU24GCFU4
Bomba de drenaje			-			-
Cubierta de Cassette			-			-
Detector de fugas de refrigerante			PRLDNVSO			PRLDNVSO
Kit EEV			PRGK024A0			-
Módulo de alimentación de tenencia múltiple			PINPMB001			PINPMB001
Robot de limpieza			-			-
Filtro previo (lavable)			○			○
Generador de iones			-			-
Sensor de CO ₂			-			-
Kit de ventilación			-			-
Receptor IR			PWLRVN000			PWLRVN000
Controlador de zona			-			-
Contacto en seco (con accesorio adicional)			PDRYCB000 (contacto de 1 punto), PDRYCB320 (entrada universal), PDRYCB400 (entrada de 2 puntos), PDRYCB500 (Modbus)			
Entrada externa (1 punto)			○			○
Wi-Fi			PWFMD200			PWFMD200

* ○: Se aplica - : No se aplica

Opción: Consulte el nombre del modelo en la tabla

FUNCIONES CARACTERÍSTICAS

Nombre de controlador		Control remoto por cable					Control remoto inalámbrico	Módem Wi-Fi
		Premium	Standard III	Standard II	Sencillo	Simple (hotel)		
Nombre del modelo								
		PREMTA000 PREMTA000A PREMTA000B	PREMTB100 PREMTBB10	PREMTB001 PREMTBB01	PQRCVCL0Q PQRCVCL0QW	PQRCHCA0Q PQRCHCA0QW	PWLSSB21H (H/P)	PWFMDD200
Basic	Básico	<input type="radio"/>	<input type="radio"/>	<input type="radio"/>	<input type="radio"/>	<input type="radio"/>	<input type="radio"/>	<input type="radio"/>
	Control de velocidad del ventilador	<input type="radio"/>	<input type="radio"/>	<input type="radio"/>	<input type="radio"/>	<input type="radio"/>	<input type="radio"/>	<input type="radio"/>
	Ajuste de la temperatura	<input type="radio"/>	<input type="radio"/>	<input type="radio"/>	<input type="radio"/>	<input type="radio"/>	<input type="radio"/>	<input type="radio"/>
	Cambio de modo	<input type="radio"/>	<input type="radio"/>	<input type="radio"/>	<input type="radio"/>	-	<input type="radio"/>	<input type="radio"/>
	Oscilación automática	<input type="radio"/>	<input type="radio"/>	<input type="radio"/>	<input type="radio"/>	<input type="radio"/>	<input type="radio"/>	<input type="radio"/>
	Control de lama (ángulo de la rejilla)	<input type="radio"/>	<input type="radio"/>	<input type="radio"/>	<input type="radio"/>	<input type="radio"/>	<input type="radio"/>	<input type="radio"/>
	ESP (presión estática externa)	<input type="radio"/>	<input type="radio"/>	<input type="radio"/>	<input type="radio"/>	<input type="radio"/>	-	-
	Compensación de fallo eléctrico	<input type="radio"/>	<input type="radio"/>	<input type="radio"/>	<input type="radio"/>	<input type="radio"/>	-	<input type="radio"/>
	Indicador de temperatura interior	<input type="radio"/>	<input type="radio"/>	<input type="radio"/>	<input type="radio"/>	<input type="radio"/>	<input type="radio"/>	<input type="radio"/>
	Bloqueo de TODOS los botones (bloqueo infantil)	<input type="radio"/>	<input type="radio"/>	<input type="radio"/>	<input type="radio"/>	<input type="radio"/>	-	-
Advanced	Programa / Temporizador	Semanal - Anual	Semanal - Anual	Semanal	-	-	En suspensión / Encendido / Apagado	Semanal
	Ajuste de modo adicional ¹⁾	<input type="radio"/>	<input type="radio"/>	<input type="radio"/>	-	-	-	-
	Indicador de tiempo	<input type="radio"/>	<input type="radio"/>	<input type="radio"/>	-	-	<input type="radio"/>	-
	Indicador de humedad	<input type="radio"/>	<input type="radio"/>	-	-	-	-	-
	Bloqueo avanzado (modo, punto de ajuste, rango de punto de ajuste, bloqueo de encendido/apagado)	Bloqueo avanzado	Bloqueo avanzado	-	-	-	-	-
	Indicación del filtro	<input type="radio"/>	<input type="radio"/>	<input type="radio"/>	-	-	-	-
	Gestión energética ²⁾	<input type="radio"/>	<input type="radio"/>	<input type="radio"/>	-	-	-	-
	Punto de ajuste doble	<input type="radio"/>	<input type="radio"/>	-	-	-	-	-
	Detección humana	-	<input type="radio"/>	-	-	-	-	-
	Temp., Compensación de la humedad	<input type="radio"/>	<input type="radio"/>	-	-	-	-	-
ETC	Ajuste de modo Wi-Fi AP	<input type="radio"/>	<input type="radio"/>	<input type="radio"/>	<input type="radio"/>	<input type="radio"/>	<input type="radio"/>	-
	LED de estado de funcionamiento	<input type="radio"/>	<input type="radio"/>	<input type="radio"/>	<input type="radio"/>	<input type="radio"/>	-	-
	Receptor del control remoto inalámbrico	<input type="radio"/> ³⁾	-	<input type="radio"/> ³⁾	<input type="radio"/> ³⁾	<input type="radio"/> ³⁾	-	-
	Indicador	5 pulgadas, color	4,3 pulgadas, color	4,3 pulgadas, mono	2,6 pulgadas, mono	2,6 pulgadas, mono	2 pulgadas, mono	-
	Tamaño (ancho x alto x profundo, mm)	137 x 121 x 16,5	120 x 120 x 16	120 x 121 x 16	70 x 121 x 16	70 x 121 x 16	51 x 153 x 26	48 x 68 x 14
Control negro para salvapantallas	<input type="radio"/>	<input type="radio"/>	-	-	-	-	-	

* : Se aplica, - : No se aplica

1) Puede que no se indique o no funcione en el producto parcial

2) Han de instalarse un control centralizado (PACEZA000 / PACSSA000 / PACP5A000 / PLNWKB000) y un PDI (PQNUD1S40 / PPWRDB000) para esta función

3) Para conductos de tipo techo

Nota

- La unidad de interior debería tener las funciones requeridas por el controlador.

HIDROKIT

MURAL / SUELO - MEDIA Y ALTA TEMPERATURA





Hydro Kit



HIDROKIT

Características y beneficios

- Menor coste de funcionamiento en comparación con los sistemas basados en energías fósiles, como las calderas.
- Mayor ahorro de energía mediante el sistema de recuperación de calor MULTI V.

Aplicaciones clave

- Donde hace falta agua caliente, como en los sistemas domésticos de agua caliente, calefacción subterránea o radiadores. Donde hace falta agua fría, como en unidades de ventilación con bobina o vigas frías.



Agua caliente sanitaria

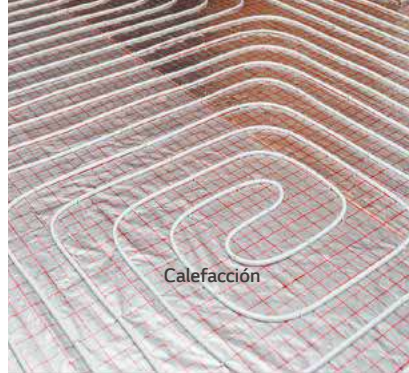

Climatización mediante sistemas radiantes



Climatización mediante fan coil

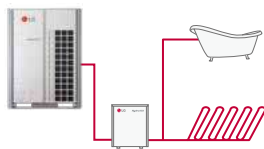
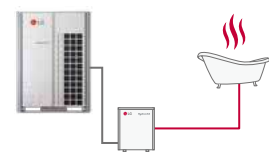
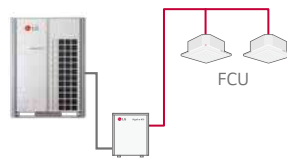
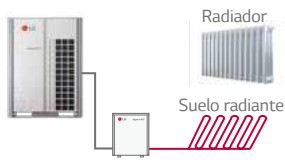

Agua caliente + suelo radiante

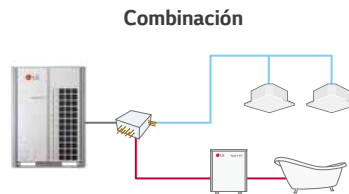

Combinación

Unidad HR (refrigeración y agua caliente)

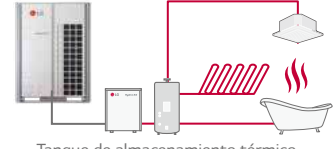

Tanque de almacenamiento térmico
Sistema de almacenamiento térmico

Solución integral

La solución integral cuenta con bomba de calor, aire acondicionado (refrigeración mediante refrigerante y agua fría / calefacción mediante refrigerante y agua caliente) y suministro doméstico de agua caliente.

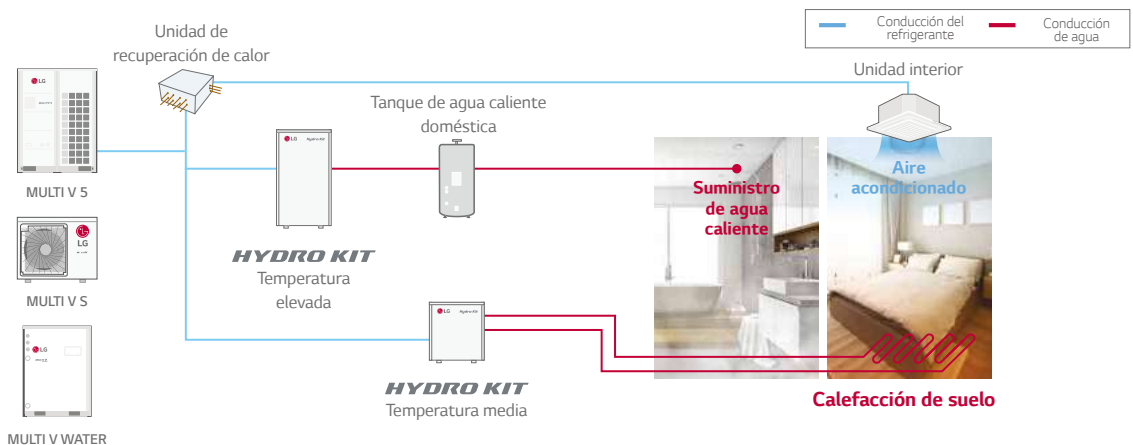

Solución ecoconsciente

Solución de energía verde mediante la reducción de las emisiones de CO₂.

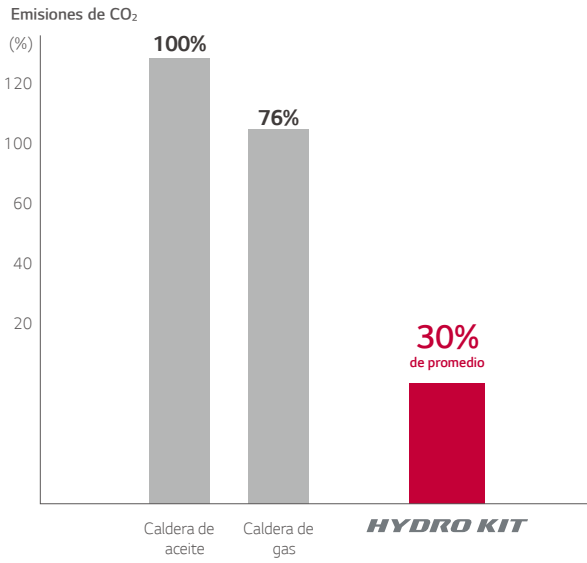

Ahorro de espacio

El HidroKit montado en pared con MULTI V S es apropiado para su aplicación en espacios residenciales, gracias a su tamaño compacto y su diseño.



Compatible con MULTI V S R32 compacto

Volumen del producto (m³)



Ahorro en costes con alta eficiencia

Coste de instalación equivalente al de una caldera tradicional con unos costes de funcionamiento reducidos.

1.ª Propuesta MULTI V 5 HIDROKIT

(acondicionamiento del aire + suministro de agua caliente

+ suelo radiante)

2.ª Propuesta aire acondicionado MULTI V 5 + caldera de gas

(suministro de agua caliente + suelo radiante)

3.ª Propuesta aire acondicionado MULTI V 5 + caldera de gasoleo

(suministro de agua caliente + suelo radiante)

Condiciones del análisis

- Tipo de edificio: Albergue, Apartamentos
- Refrigeración / Suelo radiante / Agua caliente sanitaria
- Refrigeración: Unidad de interior MULTI V IV
- Suelo radiante: Temp. media HIDROKIT (1ea)
- Agua caliente sanitaria: Temp. alta HIDROKIT (2ea), tanques de agua caliente sanitaria
- Coste de electricidad: Coste promedio en la UE
- Coste del gas: Coste promedio en la UE
- Coste del gasoleo: Coste promedio en la UE

Costes iniciales

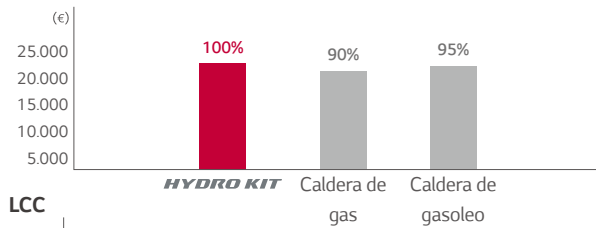

Costes de funcionamiento anual

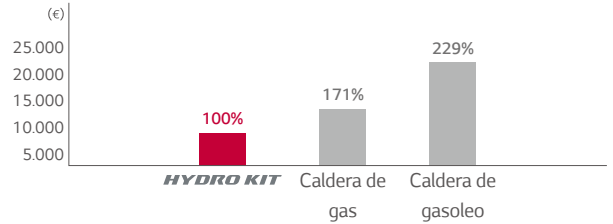

LCC

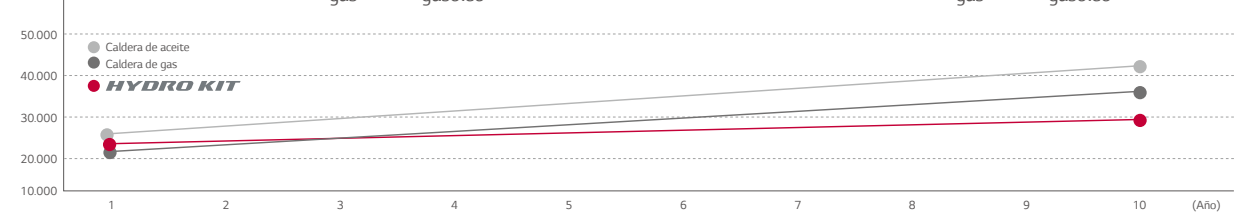

Ahorro de energía mediante el sistema de recuperación de calor

Convencional

El calor absorbido se expulsa al aire exterior.

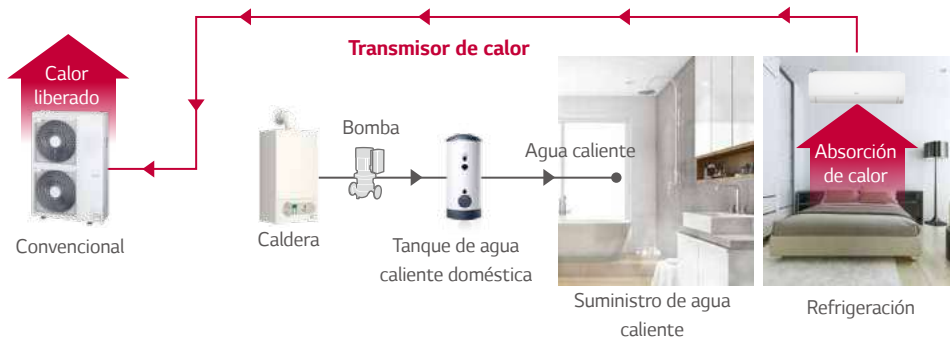

HIDROKIT

Calor absorbido del espacio interior para calentar el agua.



Diagrama del ciclo HIDROKIT de alta temperatura



Varias aplicaciones

Aplicable a toda una variedad de instalaciones, incluidos hospitales, residencias y complejos vacacionales que requieran de calefacción y de un suministro doméstico de agua caliente.

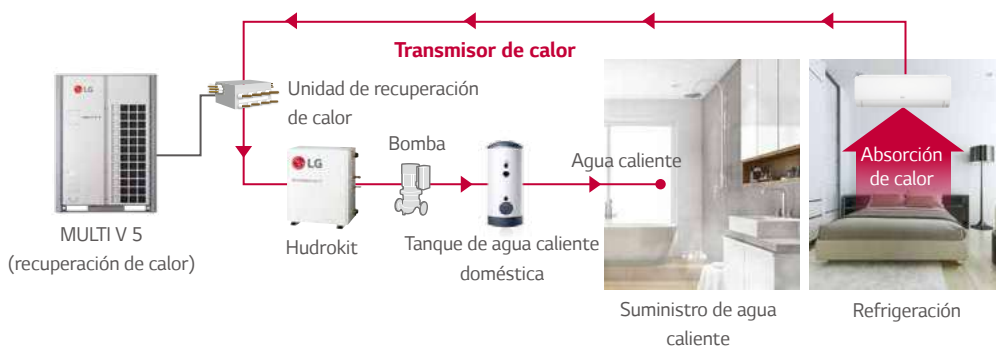
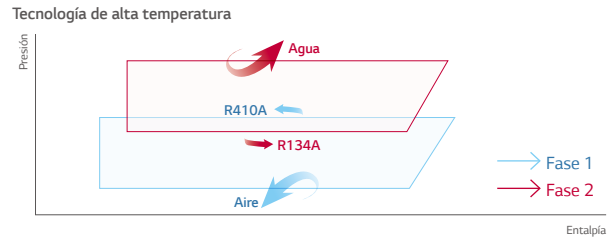
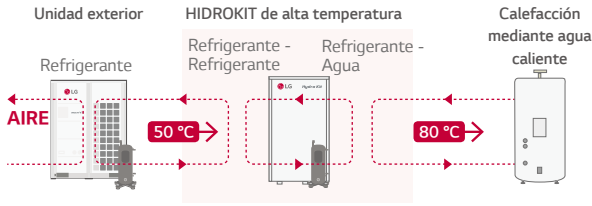

Albergue



Hotel



Oficina



Restaurante



Gimnasio



Centro de salud



Fábrica



Edificio residencial

Aplicación en hoteles

Funcionamiento simultáneo de refrigeración y calefacción durante el verano, para producir agua caliente con la energía calorífica recuperada del funcionamiento de la refrigeración interior.

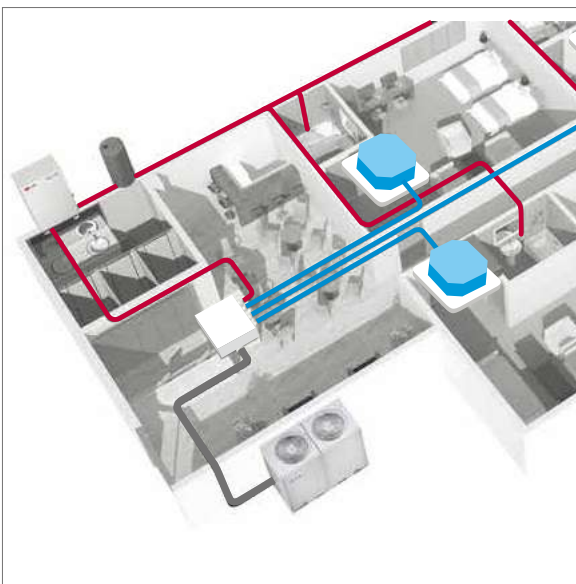

Aplicación en oficinas

La energía recuperada de la refrigeración de la oficina puede utilizarse para generar agua caliente para uso en las propias instalaciones.

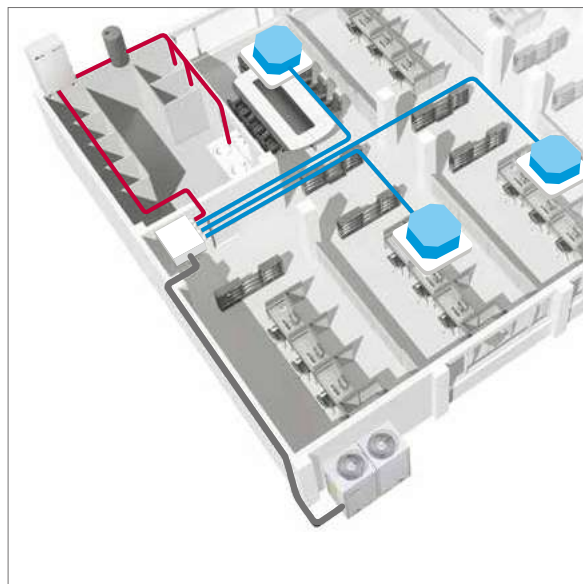

ARNH18GK1A4 / ARNH24GK1A4 ARNH30GK1A4



MODELO		UNIDAD	ARNH18GK1A4	ARNH24GK1A4	ARNH30GK1A4	
Alimentación	-	V, Ø, Hz	220-230-240, 1, 50/60	220-230-240, 1, 50/60	220-230-240, 1, 50/60	
Capacidad (nominal)	Refrigeración	kW	5,6	7,1	9,0	
		kcal/h	4.800	6.100	7.700	
	Calefacción	BTU/h	19.100	24.200	30.700	
		kW	5,6	7,1	9,0	
Entrada (nominal)	Calefacción	kcal/h	4.800	6.100	7.700	
		BTU/h	19.100	24.200	30.700	
Corriente circulante (220 - 230 - 240 V)	Refrigeración/calefacción	W	75	75	75	
		W	75	75	75	
Dimensiones	RAL (clásico)		RAL 9003	RAL 9003	RAL 9003	
	Netas (ancho x alto x profundo)		490 x 850 x 315	490 x 850 x 315	490 x 850 x 315	
	De envío (ancho x alto x profundo)		1.082 x 563 x 375	1.082 x 563 x 375	1.082 x 563 x 375	
Peso	Neto		42,0	42,0	42,0	
	De envío		47,0	42,0	42,0	
Intercambiador de calor	Tipo		HEX de placa soldada	HEX de placa soldada	HEX de placa soldada	
	Cantidad		1	1	1	
	Número de placa		54	54	54	
	Volumen de agua		0,7	0,7	0,7	
	Flujo nominal de agua		15,8	20,1	25,9	
Pérdida de carga			0,22	0,30	0,40	
	Modelo		GRUNDFOS UPM3K 20-75 CHBL	GRUNDFOS UPM3K 20-75 CHBL	GRUNDFOS UPM3K 20-75 CHBL	
	Tipo de motor		Motor AC	Motor AC	Motor AC	
	Pasos del funcionamiento de la bomba		Capacidad variable 10% a 100%	Capacidad variable 10% a 100%	Capacidad variable 10% a 100%	
Vaso de expansión	Entrada de potencia		3 - 60	3 - 60	3 - 60	
	Volumen		8,0	8,0	8,0	
	Presión del agua		3,0	3,0	3,0	
	Presión del agua precargada		1,0	1,0	1,0	
Filtro	Tamaño de malla		Malla de 28	Malla de 28	Malla de 28	
	Material		Acero inoxidable	Acero inoxidable	Acero inoxidable	
Válvula de descarga	Límite de presión		3,0	3,0	3,0	
	Combinación de capacidad		3,0 + 3,0	3,0 + 3,0	3,0 + 3,0	
	Operación		Automático	Automático	Automático	
	Pasos de calefacción		2	2	2	
	Alimentación		V, Ø, Hz	220-240, 1, 50	220-240, 1, 50	220-240, 1, 50
	FLA		A	31,0	31,0	31,0
	Cable de alimentación (H07RN-F) (toma a tierra incluida)		mm ² x núcleos	4,0 x 3C	4,0 x 3C	4,0 x 3C
Sensor de flujo	Tipo		Vórtice	Vórtice	Vórtice	
	Modelo		SIKA VVX20	SIKA VVX20	SIKA VVX20	
	Rango de medición		5 - 80	5 - 80	5 - 80	
	Caudal (punto de accionamiento)		7,0	7,0	7,0	
Control de la temperatura		-	Microprocesador, termostato para la refrigeración y la calefacción	Microprocesador, termostato para la refrigeración y la calefacción	Microprocesador, termostato para la refrigeración y la calefacción	
Detector de la temperatura del tanque de agua		Tipo (soporte de sensor)	PT macho de 1/2 pulgadas	PT macho de 1/2 pulgadas	PT macho de 1/2 pulgadas	
Material de aislamiento		Longitud	12	12	12	
Conexiones de tuberías	Material de aislamiento termal de absorción del sonido		Espuma de poliestireno	Espuma de poliestireno	Espuma de poliestireno	
	Lado del agua	Entrada	PT macho de 1 pulgada	PT macho de 1 pulgada	PT macho de 1 pulgada	
		Salida	PT macho de 1 pulgada	PT macho de 1 pulgada	PT macho de 1 pulgada	
	Lado del refrigerante	Líquido	Ø 9,52 (3/8)	Ø 9,52 (3/8)	Ø 9,52 (3/8)	
Gas		Ø 15,88 (5/8)	Ø 15,88 (5/8)	Ø 15,88 (5/8)		
Cable de potencia Cable de alimentación (H07RN-F)		mm ² x núcleos	2,5 x 3C	2,5 x 3C	2,5 x 3C	
Cable de comunicación (VCTF-SB)		mm ² x núcleos	1,0-1,5 x 2C	1,0-1,5 x 2C	1,0-1,5 x 2C	
Refrigerante	Tipo		R32	R32	R32	
	Cantidad precargada		-	-	-	
	Cantidad de carga adicional		0,43	0,43	0,43	
	Control		EEV	EEV	EEV	
Nivel de presión acústica	Refrigeración/calefacción	Nominal	dB(A)	35	35	
Nivel de potencia acústica	Refrigeración/calefacción	Nominal	dB(A)	44	44	

ARNH04GK2A4 / ARNH10GK2A4
ARNH04GK3A4 / ARNH08GK3A4



MODELO	UNIDAD	ARNH04GK2A4	ARNH10GK2A4	ARNH04GK3A4	ARNH08GK3A4
		Media temperatura	Media temperatura	Media temperatura	Media temperatura
Capacidad de refrigeración	kW	12,3	28,0	-	-
Capacidad de calefacción	kW	13,8	31,5	13,8	25,2
Entrada de alimentación	Nominal ¹⁾ W	10	10	2.300	5.000
Color exterior		Morning Fog	Morning Fog	Morning Fog	Morning Fog
Código RAL		RAL 7030	RAL 7030	RAL 7030	RAL 7030
Dimensiones (ancho x alto x profundo)	Cuerpo	mm	520 x 631 x 330	520 x 631 x 330	520 x 1.080 x 330
	De envío	mm	677 x 687 x 418	677 x 687 x 418	682 x 1.168 x 423
Conexiones de tuberías	Líquidos	mm (in)	Ø9,52 (3/8)	Ø9,52 (3/8)	Ø9,52 (3/8)
	Gas	mm (in)	Ø15,88 (5/8)	Ø22,2 (7/8)	Ø15,88 (5/8)
Drenaje (diám. internacional)	A (in)	25 A (PT 1 macho)	25 A (PT 1 macho)	25 A (PT 1 macho)	25 A (PT 1 macho)
Conexiones de tuberías de agua	Entrada	A (in)	25 A (PT 1 macho)	25 A (PT 1 macho)	25 A (PT 1 macho)
	Salida	A (in)	25 A (PT 1 macho)	25 A (PT 1 macho)	25 A (PT 1 macho)
Peso	Cuerpo	kg	29,2	33,7	87,0
Niveles de presión acústica (A / M / B)	dB(A)	26	26	43	46
Alimentación	Ø, V, Hz	1, 220-240, 50	1, 220-240, 50	1, 220-240, 50	1, 220-240, 50
Cable de comunicación	mm ² x núm.	1,0 - 1,5 x 2C	1,0 - 1,5 x 2C	1,0 - 1,5 x 2C	1,0 - 1,5 x 2C

1) Nominal: Ensayo de conformidad según EN 14511

Observación:

7. Las capacidades tienen base en las condiciones siguientes:

- Refrigeración: Interior de 27 °C (80,6 °F) seca / 19 °C (66,2 °F) húmeda, Exterior de 35 °C (95 °F) seca / 24 °C (75,2 °F) húmeda, Entrada de agua 23 °C (73,4 °F) / Salida 18 °C (64,4 °F)
- Calefacción: Interior de 20 °C (68 °F) seca / 15 °C (59 °F) húmeda, Exterior de 7 °C (44,6 °F) seca / 6 °C (42,8 °F) húmeda, Entrada de agua 30 °C (86 °F) / Salida 35 °C (95 °F)
- Calefacción: Interior de 20 °C (68 °F) seca / 15 °C (59 °F) húmeda, Exterior de 7 °C (44,6 °F) seca / 6 °C (42,8 °F) húmeda, Entrada de agua 55 °C (131 °F) / Salida 65 °C (149 °F)

2. Extensión de la conducción: Extensión de la conducción interconectada = 7,5 m

3. El límite diferencial de la elevación (unidad de exterior - de interior) es cero.

4. MULTI V S 4 HP (ARUN040GSS0, ARUN040LSS0) no se puede conectar al Hidrokit.

5. MULTI V WATER S no se puede conectar al Hidrokit.

6. No se puede añadir líquido anticongelante por debajo de los 10 °C (temperatura exterior) en el modo de refrigeración.















Accesorios

CHASIS	ARNH04GK2A4	ARNH10GK2A4	ARNH04GK3A4	ARNH08GK3A4
Bomba de drenaje			-	
Cubierta de Cassette			-	
Detector de fugas de refrigerante			PRLDNVSO	
Kit EEV			-	
Módulo de alimentación de tenencia múltiple			○	
Robot de limpieza			-	
Filtro previo (lavable)			-	
Generador de iones			-	
Sensor de CO ₂			-	
Kit de ventilación			-	
Receptor IR			-	
Controlador de zona			-	
Contacto en seco (con accesorio adicional)			PDRYCB000 (1 punto de contacto), PDRYCB320 (entrada universal)	
Entrada externa (1 punto)			○	
Wi-Fi			PWFMD200	

* ○: Se aplica - : No se aplica

Opción: Consulte el nombre del modelo en la tabla

HIDROKITS

Controlador Producto		Premium	Standard III	Standard II	Sencillo	Sencillo para hoteles		Sin cable	Contacto seco				
		PREMTA000 PREMTA000A PREMTA000B	PREMTBB10	PREMTB100	PREMTBB01	PREMTB001	PQRCVCLQ	PQRCVCLQW	PQRCHCA0Q	PQRCHCA0QW	PWLS821H (H/P)	Contacto en seco sencillo PDRYCB000	2 puntos de contacto en seco PDRYCB400
Cassette	 ARNU-A4 ARNU-B4	○	○	○	○	○	○	○	○	○	○	○	○
	 ARNU-B4 ARNU-C4	○	○	○	○	○	○	○	○	○	○	○	○
	 ARNU-A4	○	○	○	○	○	○	○	○	○	○	○	○
Conducto	 ARNU-A4	○	○	○	○	○	○	△	○	○	○	○	○
	 ARNU-G4	○	○	○	○	○	○	△	○	○	○	○	○
Conducto 100% aire exterior	 ARNU-Z4	○	○	○	○	○	○	△	○	○	○	○	○
Suelo-Techo	 ARNU-A4	○	○	○	○	○	○	○	○	○	○	○	○
Consola	 ARNU-A4	○	○	○	○	○	○	○	○	○	○	○	○
	 ARNU-A4 ARNU-U4	○	○	○	○	○	○	○	○	○	○	○	○
Mural	 ARNU-R4	○	○	○	○	○	○	○	○	○	○	○	○
	 ARNU-A4 ARNU-C4 ARNU-N4	○	○	○	○	○	○	○	○	○	○	○	○
	 ARNH-A4	-	-	-	-	-	-	-	○	-	○	-	-
Ventilación	 Ventilador de recuperación de energía	○	○	○	-	-	-	-	○	-	-	○	○
	 Ventilador de recuperador de energía con bobina DX	○	○	○	-	-	-	-	○	-	-	-	○
Kit de Comunicación AHU		○	○	○	-	-	-	△	-	-	-	-	-

* ○: Se aplica △: Es necesario el control remoto por cable / receptor IR, -: No se aplica
1) Tiene un control remoto separado

ENFRIADORAS

ENFRIADORAS INVERTER / ENFRIADORAS ESTÁNDAR / FAN COIL

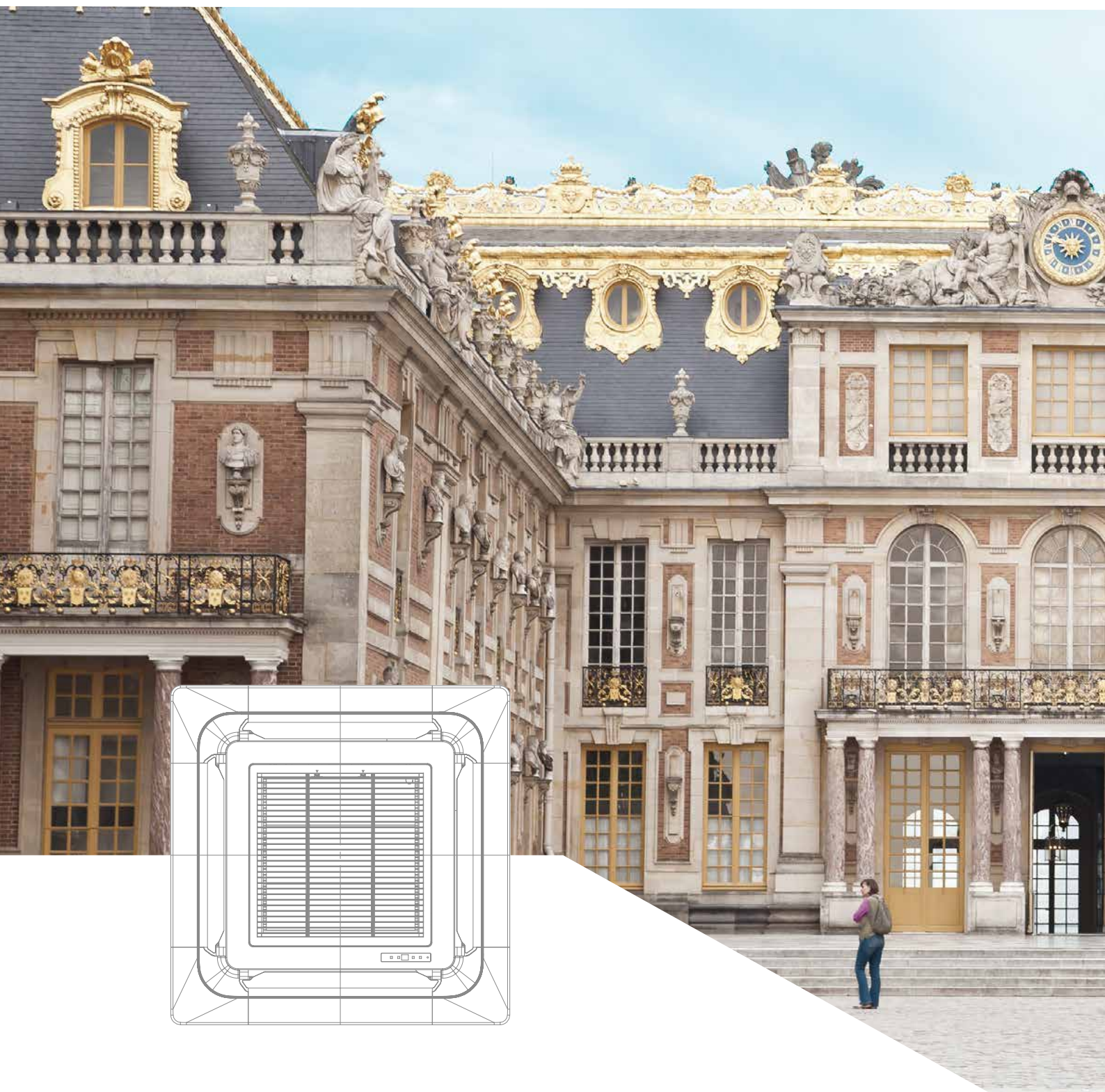

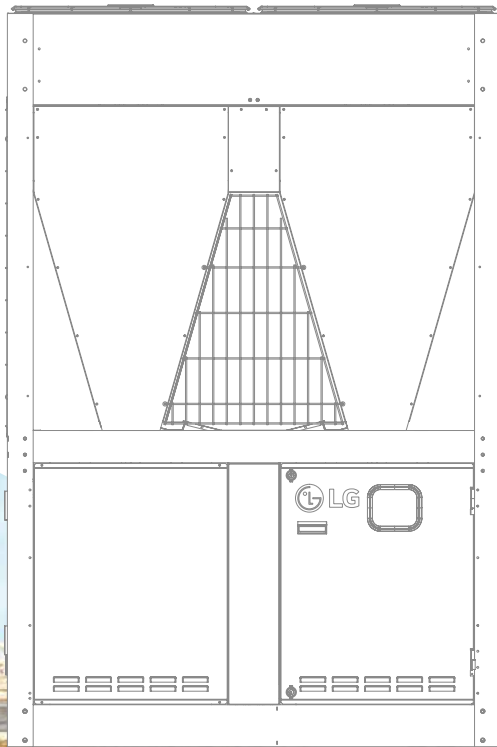
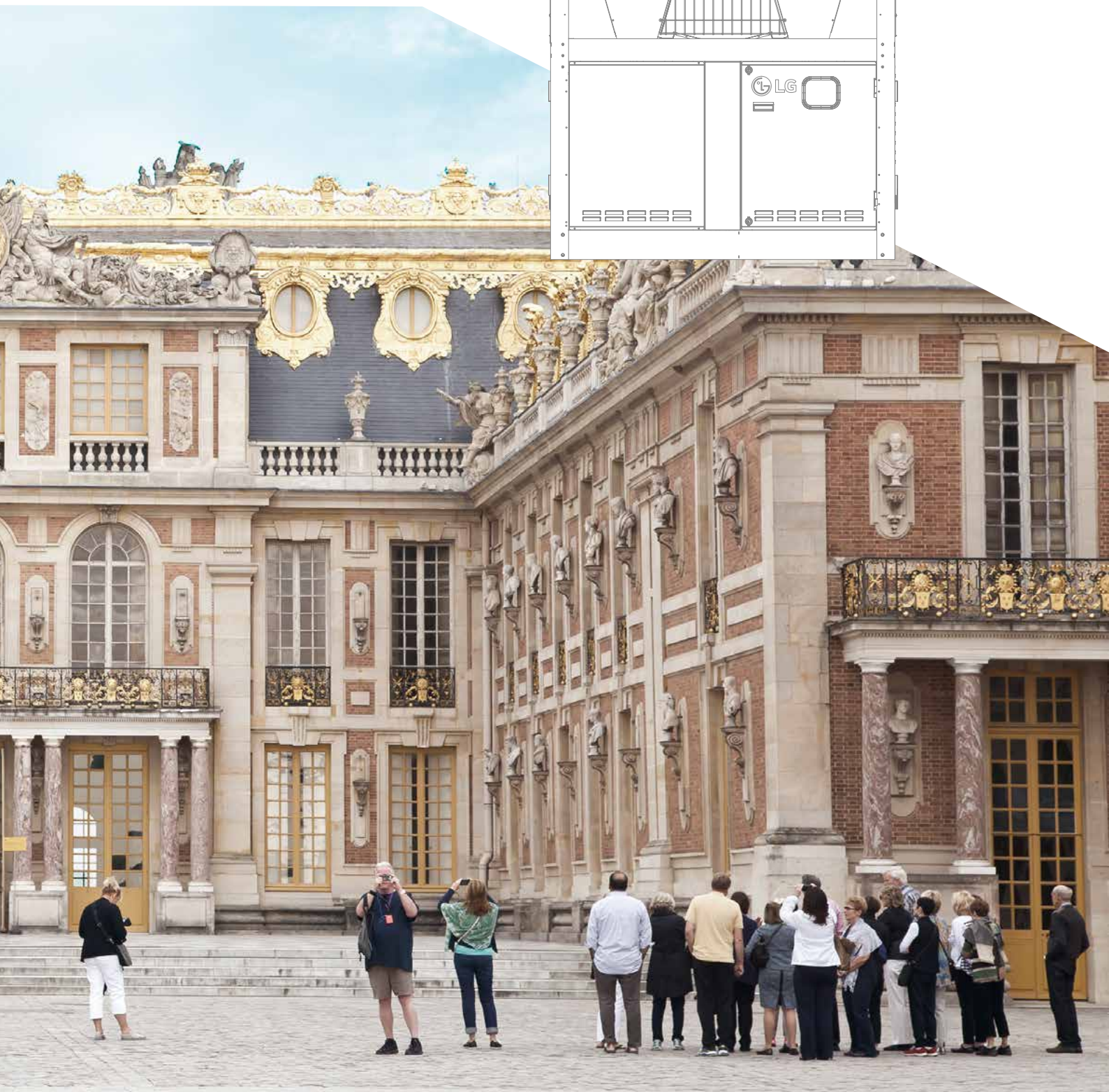

Enfriadora Inverter Scroll



















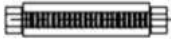



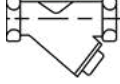

Capacidad (kW)		65	74	114	130	148	171	195	222
Modelo de bomba de calor (ACHH *** LBAB)									
Capacidad (kW)	Refrigeración	65	74	114	130	148	171	195	222
	Calefacción	70,3	82	120	140,6	164	180	210,9	246
Rango de control de la unidad		Hasta 1.110 kW (5 ENFRIADORAS) mediante AC Smart V							
		Hasta 1.110 kW (5 ENFRIADORAS) mediante controlador táctil HMI							
		Hasta 2.220 kW (10 ENFRIADORAS) mediante ACP (plataforma de control avanzado)							

*El controlador central ACP y AC Smart V son opcionales.

* Todas las alineaciones son para tipo de solo 2 conductos.

* Con base en la capacidad de refrigeración. Capacidad de refrigeración en condiciones de ensayo: Temperatura del agua de entrada/salida 7 °C / 12 °C. Temperatura del aire de entrada 27 °C seca / 19 °C húmeda.

Accesorios y piezas para las enfriadoras

Control remoto	Contacto seco	ETC.	LG no lo proporciona y debe comprarse por separado	
			Piezas para la conexión de los conductos de agua	Piezas de instalación
 Premium PREMTA000(A/B)	 PDRYCB000 (Simple)	 Sensor remoto de temperatura PQRSTA0	 Empaquetamiento de caucho (4EA, OD23 x ID15 x t3,2)	 Válvula esférica (2EA, FPT 3/4", 20A)
 Standard III ¹⁾ PREMTB100 (blanco) PREMTBB10 (negro)	 PDRYCB400 (2 puntos)	 Módem Wi-Fi PWFMD200	 Conducto flexible (especificación de pedido 2EA, FPF 3/4", 350 mm / 500 mm)	 Boquilla (2EA, MPT 3/4", MPF 3/4")
 Standard II PREMTB001 (blanco) PREMTBB01 (negro)	 PDRYCB320 (para termostato)	 Módulo de alimentación de tenencia múltiple PINPMB001	 Boquilla (2EA, MPT 3/4", MPF 3/4")	 Filtro (1EA, FPF 3/4", núm. 30)
 Configuración PQRCVLOQ(W) PQRCHCA0Q(W) (para hotel)		 Cable de control de grupo PZCWRCG3	 Válvula de 2 vías (encendido/apagado, 2 cables o 3 cables)	 Conducto de agua (2EA, 20A, tubo de cobre o de acero inoxidable)
 Control remoto inalámbrico PWLSSB21H/C (Bomba de calor / Solo refrigeración)		 2. Cable de control remoto PZCWRC2	 Material de aislamiento de válvula (1EA)	
		 Cable de extensión PZCWRC1		
		 Manguera de drenaje ³⁾ (1EA, 5 m)		

1) Puede que ciertas funciones no puedan ejecutarse.
2) El contacto seco de Modbus está incorporado por defecto en el FCU.
3) Se incluye con las piezas de instalación

ENFRIADORAS INVERTER



INVERTER SCROLL
CHILLER HEAT PUMP



Todos los compresores Inverter Scroll

Todos los compresores Inverter Scroll con HiPOR™ (patente) se aplican para mejorar la eficiencia energética tanto en plena carga como en carga parcial.

Todos los sistemas Inverter

Amplitud de rango de frecuencia de funcionamiento 30 ~ 130 Hz

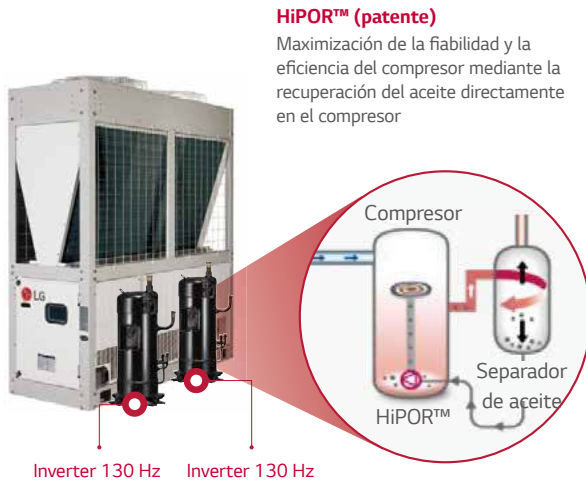

Eficiencia de compresor

La eficiencia del compresor en Hz se amplía gracias a la aplicación HiPOR™

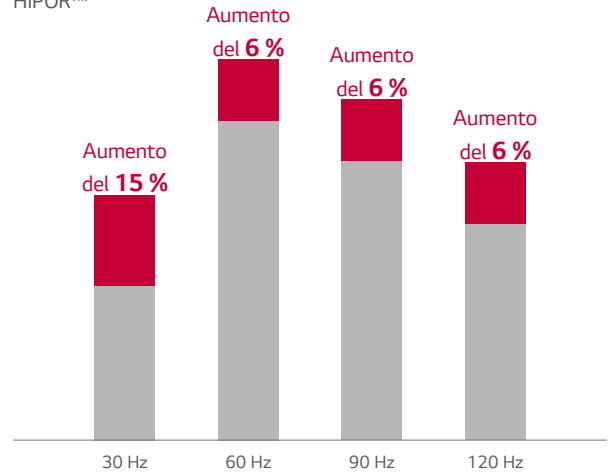

* Condiciones del ensayo de Tc=54,4 °C, Te=7,2 °C

Comp. App. Inverter vs. Comp. de velocidad constante

El compresor Inverter constituye una solución más estable y eficiente que los compresores de velocidad constante.

Comparación del tipo de arranque

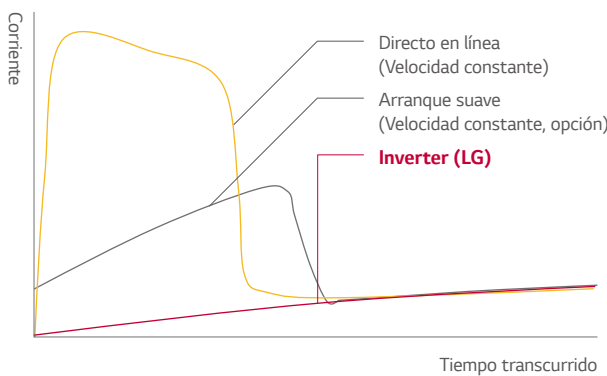

Compresor	Tipo de arranque	Corriente de arranque (Is / FLA*, %)
Velocidad constante	Directo en línea	Sobre el 650 %
	Arranque suave	200 ~ 350%
Inverter (LG)	Inverter	Sin corriente de irrupción

* FLA: Amperios a plena carga

Características y beneficios del Inverter

En el arranque

Reduce el par de torsión de arranque por debajo del par de torsión de plena carga
 ➔ **Desgaste mecánico ↓**
 Se reduce la corriente de arranque con FLA
 ➔ **Capacidad de interruptor de circuito ↓**

En funcionamiento

Baja pérdida eléctrica debido al valor elevado del factor de potencia**
 ➔ **Eficiencia energética**

Baja entrada de alimentación en carga parcial
 ➔ **SEER elevada**

Salida del compresor de ajuste continuo de acuerdo con la carga (compresor de 15~125 Hz)
 ➔ **Ahorro de energía**

** Factor de potencia: Relación entre potencia activa (kW) y potencia total (kVA)

Operación en una carga más reducida

El compresor Inverter Scroll consigue un funcionamiento en carga parcial del 20 % y la minimización de la temperatura de salida del agua.

Compresor Inverter Scroll de LG

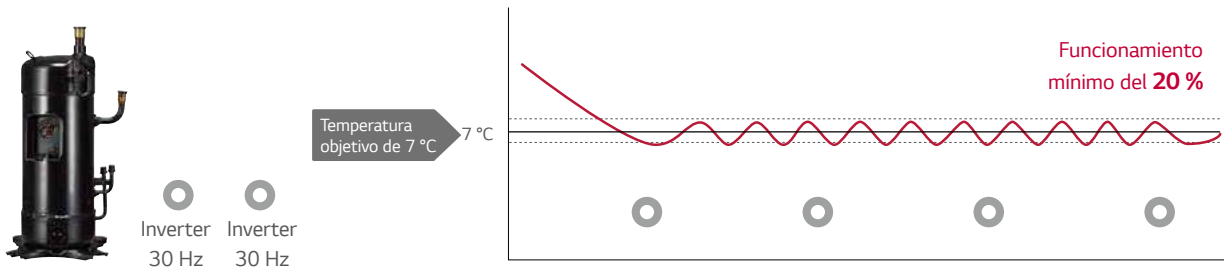

Sistema multicompresor de encendido/apagado normal

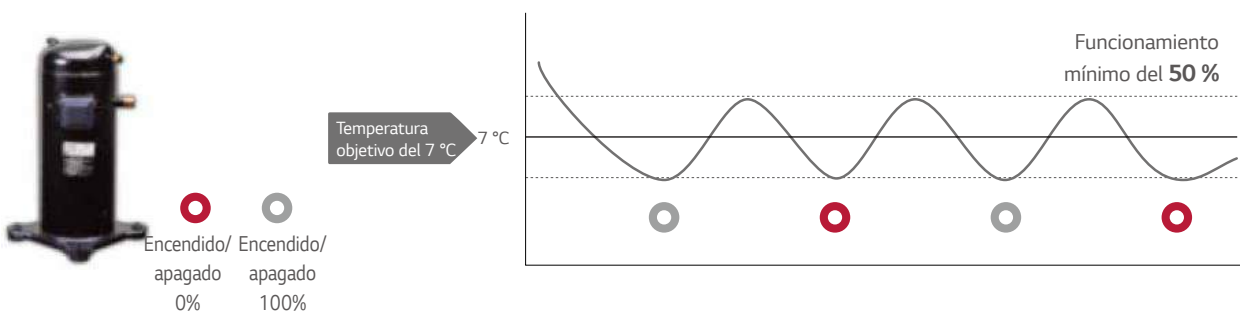

Alta eficiencia energética

Todos los compresores Inverter Scroll con tecnologías Multi V mejoran la eficiencia energética.

Rendimiento de la refrigeración

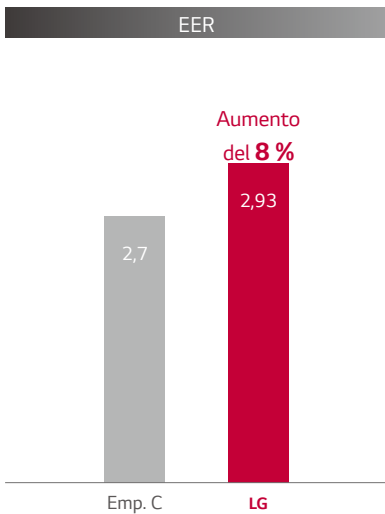

Rendimiento de la calefacción

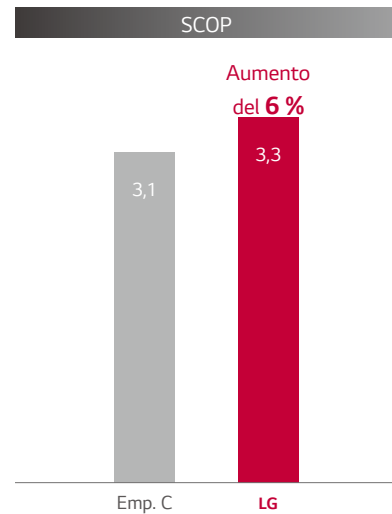
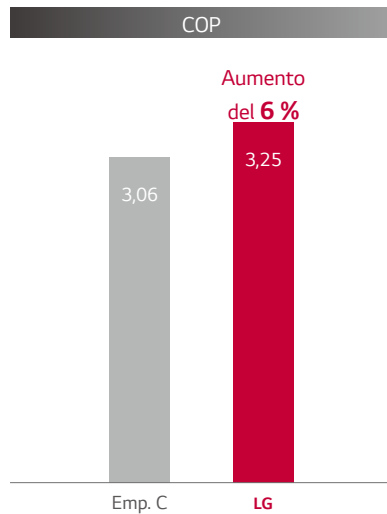

* Comparación con modelo de bomba de calor de 65 kW

Operación de calefacción continua

La calefacción continua minimiza la reducción de la temperatura de salida del agua durante la descongelación en el modelo de circuito múltiple.

En un ciclo múltiple se puede descongelar cada ciclo individualmente, para suministrar el agua caliente en ciclo múltiple continuado.

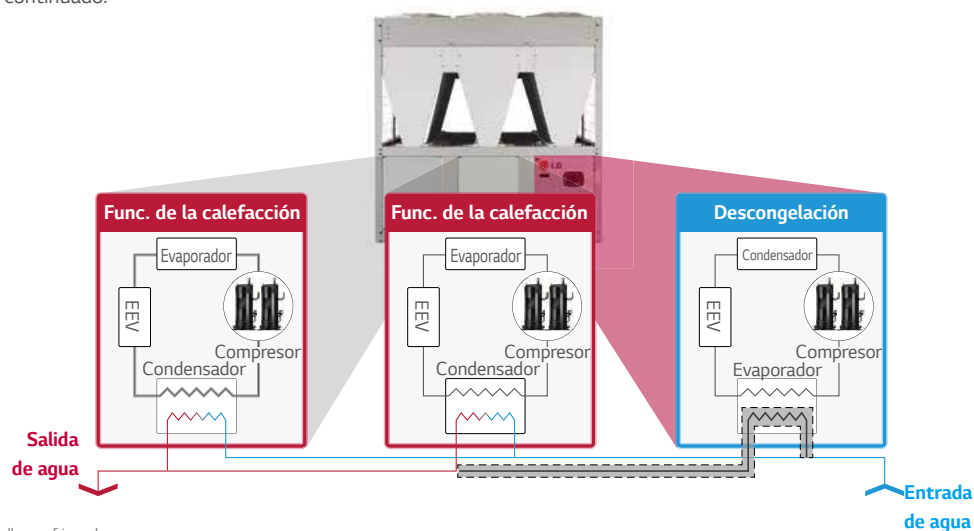

* Aplicado a hasta 6 compresores Scroll por refrigerador

Funcionamiento de apoyo

Si hay que reparar un compresor o un ciclo, el funcionamiento de apoyo ayuda a todo el sistema a funcionar de forma continuada.

Todos los sistemas Inverter



Apoyo de ciclo



Resistencia a la corrosión (Black Fin)

El intercambiador de calor Black Fin ofrece una alta resistencia a la corrosión y está diseñado para funcionar en entornos corrosivos, p. ej. en condiciones de contaminación o humedad

Black Fin

- Vida útil más larga, menos costes de mantenimiento
- Recubrimiento reforzado de resistencia a la corrosión

Recubrimiento hidrófilo

El recubrimiento hidrófilo minimiza la aparición de humedades en el alerón.

Recubrimiento negro resistente a la corrosión

El recubrimiento negro proporciona una potente protección frente a la corrosión.

Alerón de aluminio

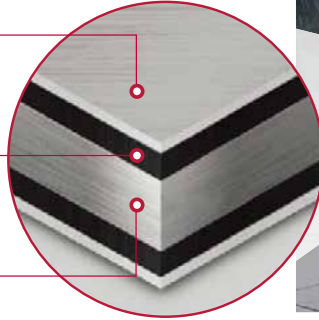

Función de caja negra

Los trabajos de puesta a punto se pueden hacer rápidamente, gracias a que los datos de funcionamiento pueden guardarse hasta 180 segundos antes de que tenga lugar el fallo del sistema.

Sin función de caja negra

Hay que comprobar una variedad de causas de error y códigos de error en persona



Lleva más tiempo de servicio técnico y pasa por el ensayo y error

Con función de caja negra

Búsqueda de la causa del fallo con toda comodidad, mediante los datos registrados



Ahorra tiempo de servicio técnico y ofrece unos diagnósticos más precisos



Registro de los datos de funcionamiento de **180 segundos antes del fallo del sistema.**

Tamaño compacto

Su tamaño compacto reduce cualquier preocupación sobre el espacio de instalación y servicio técnico.

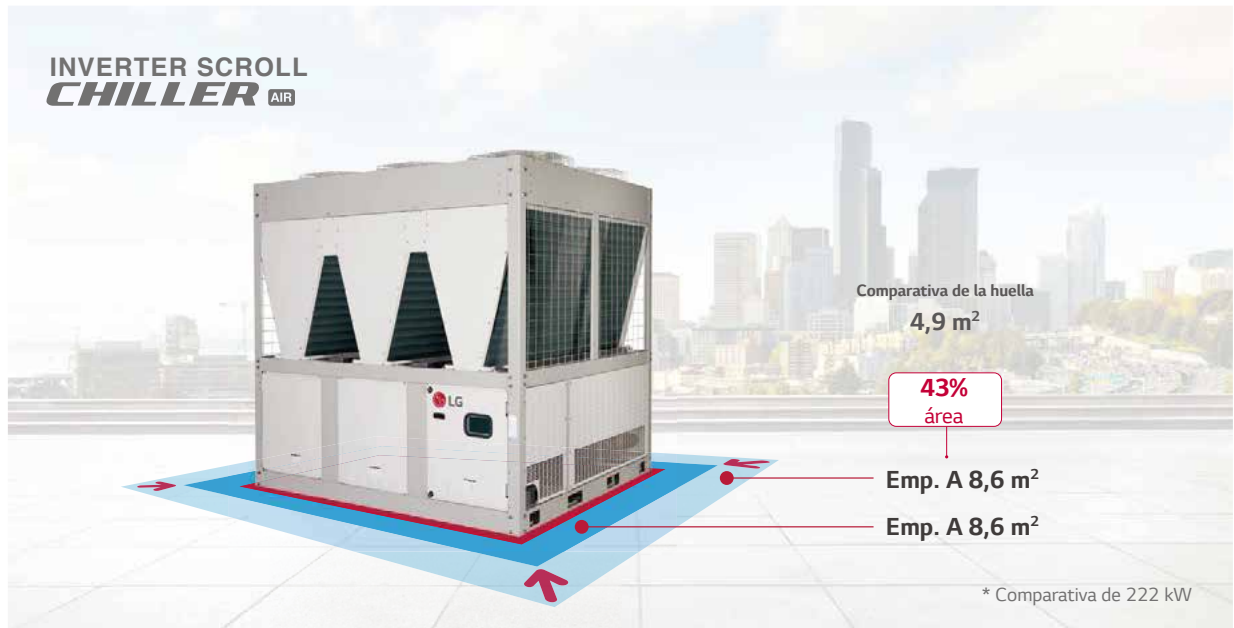

Bajo nivel sonoro

El nivel de sonido más bajo reduce la contaminación acústica y da vida a un entorno más apacible.

Comparativa de nivel sonoro



Función de funcionamiento silencioso (modo refrigeración)

La función de funcionamiento silencioso puede reducir los niveles de ruido en horario nocturno mediante el ajuste de las RPM del ventilador.

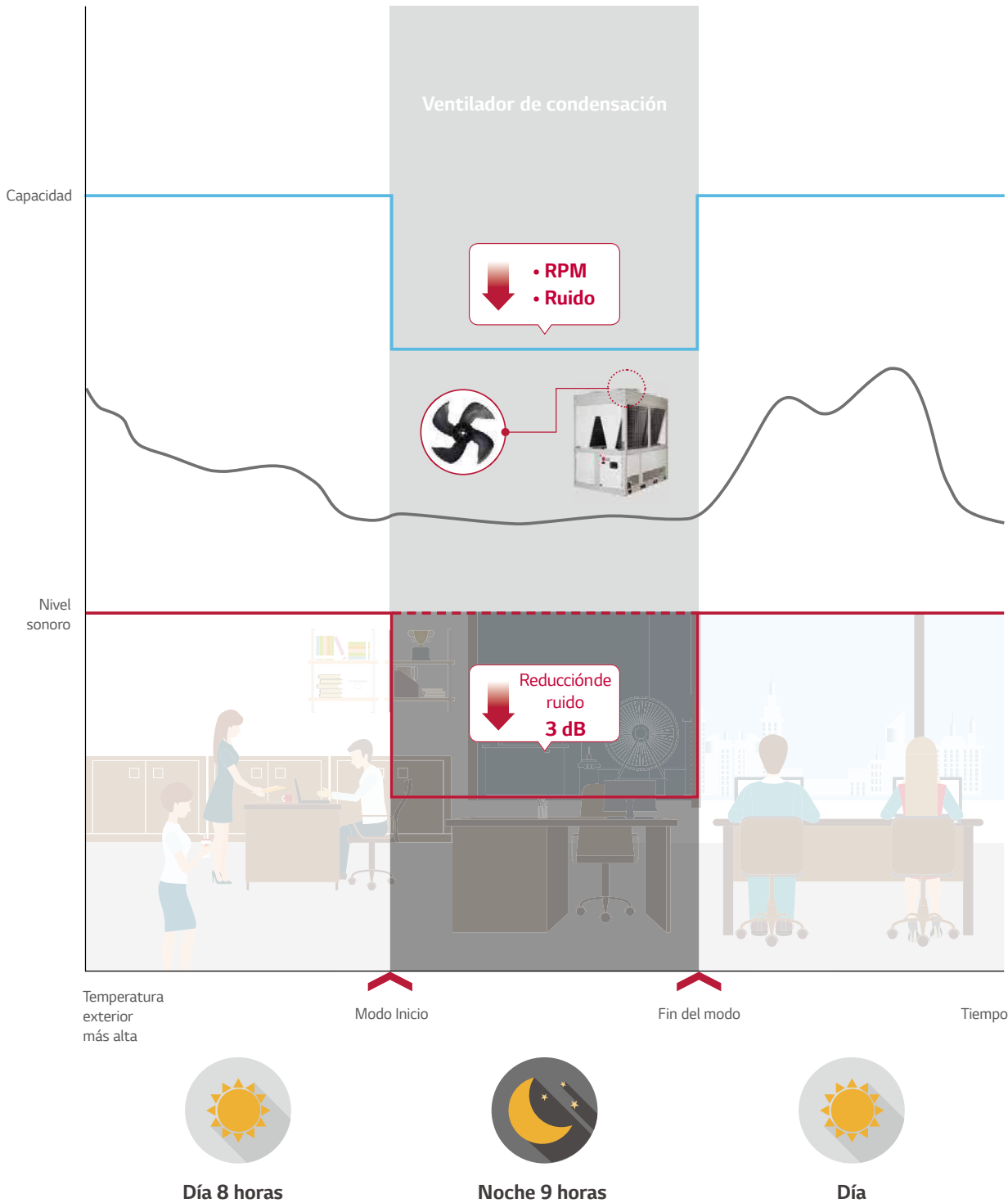

ACHH020LBAB / ACHH023LBAB ACHH033LBAB / ACHH040LBAB



LG participa en el programa ECP de certificaciones de sistemas de refrigeración variable (VRF) de EUROVENT. Compruebe la validez de la certificación a lo largo del tiempo: www.eurovent-certification.com

Modelo de bomba de calor

ENFRIADORA INVERTER SCROLL			ACHH020LBAB	ACHH023LBAB	ACHH033LBAB	ACHH040LBAB
			H/P	H/P	H/P	H/P
Potencia	Fase, líneas, V		3,4,380-415	3,4,380-415	3,4,380-415	3,4,380-415
Capacidad	Refrigeración	kW	65	74	114	130
		RT	18,5	21	32,4	37
	Calefacción	kW	70,3	82	120	140,6
		RT	20	23	34	40
Potencia de entrada	Refrigeración	kW	22,2	27,4	36,8	44,4
	Calefacción	kW	21,6	27,3	35,3	43,3
Corriente máx. de funcionamiento	A		39	48	72	78
Eficiencia	Refrigeración	W/W	2,93	2,70	3,10	2,93
	Calefacción	W/W	3,25	3,00	3,40	3,25
SEER	W/W		4,40	4,20	4,50	4,40
SCOP	W/W		3,30	3,30	3,30	3,30
Presión sonora	dB(A)		67	68	68	68
Potencia sonora	Refrigeración	dB(A)	86	87	87	90
	Calefacción	dB(A)	86	87	88	90
Compresor	Tipo	-	Scroll	Scroll	Scroll	Scroll
	N.º de compresor	EA	2	2	4	4
	Tipo de aceite	-	PVE	PVE	PVE	PVE
	Carga de aceite	cc	1.400 x 2	1.400 x 2	1.400 x 4	1.400 x 4
	Calentador de cárter	W	60 x 2	60 x 2	60 x 4	60 x 4
Refrigerante	Tipo	-	R410A	R410A	R410A	R410A
	Cantidad de carga	kg	7,0 kg x 2	7,0 kg x 2	7,0 kg x 4	7,0 kg x 4
Evaporador	Tipo	-	placa	placa	placa	placa
	Pérdida de presión	kPa	21,5	28,7	18,7	21,5
	Funcionamiento con máxima presión (Refrigerante / Agua)	kg/cm²	42/10	42/10	42/10	42/10
	Caudal (refrigeración/calefacción)	L/min	186/200	211/235	327/345	372/400
	Diámetro de entrada/salida (conducto de agua)	mm	50A/50A	50A/50A	65A/65A	65A/65A
Motor de ventilación	Tipo	-	BLDC	BLDC	BLDC	BLDC
	N.º de ventiladores	EA	2	2	4	4
	N.º de aspas	EA	4	4	4	4
	Caudal de aire	m³/h	210 x 2 a 1.000 rpm	210 x 2 a 1.000 rpm	210 x 4 a 1.000 rpm	210 x 4 a 1.000 rpm
	Potencia de motor	W	900 x 2	900 x 2	900 x 4	900 x 4
Unidad de expansión	-		EEV	EEV	EEV	EEV
Peso	kg		520	520	970	970
Dimensiones	Ancho	mm	765	765	1.528	1.528
	Alto	mm	2.293	2.293	2.293	2.293
	Profundo	mm	2.154	2.154	2.154	2.154
Huella	m² / RT		0,089	0,078	0,102	0,089
Dispositivos de protección	Presión alta/baja	-	•	•	•	•
	Anticongelante	-	•	•	•	•
Control remoto	-		Modbus	Modbus	Modbus	Modbus
Potencia	Línea de potencia	mm²	25,0 mm² x 5C	25,0 mm² x 5C	50,0 mm² x 5C	50,0 mm² x 5C
Temperatura de salida	Refrigeración	°C	5-20	5-20	5-20	5-20
	Calefacción	°C	30-55	30-55	30-55	30-55
Temperatura ambiente	Refrigeración	°C	-15-48	-15-48	-15-48	-15-48
	Calefacción	°C	-30-35	-30-35	-30-35	-30-35
Interruptor de derrames a tierra	A		75	75	125	125

Observaciones:

1. Debido a nuestra política de innovaciones, algunas especificaciones pueden cambiar sin previo aviso.

2. Las capacidades se basan en las condiciones siguientes

Refrigeración: Temp. del aire exterior 35 °C, Temp. de entrada del agua 12 °C, Temp. de salida del agua 7 °C

Calefacción: Temp. del aire exterior 7 °C, Temp. de entrada del agua 40 °C, Temp. de salida del agua 45 °C

3. El nivel de la presión acústica se mide sobre las condiciones nominales de las cámaras anecoicas que establece la norma ISO 3745.

El nivel de la potencia sonora se mide según la norma ISO 9614:2009 por el método de intensidad del sonido. Así pues, los valores pueden aumentar debido a las condiciones ambientales durante el funcionamiento.

ACHH045LBAB / ACHH050LBAB
ACHH060LBAB / ACHH067LBAB



LG participa en el programa ECP de certificaciones de sistemas de refrigeración variable (VRF) de EUROVENT. Compruebe la validez de la certificación a lo largo del tiempo: www.eurovent-certification.com

ENFRIADORA INVERTER SCROLL

Modelo de bomba de calor

ENFRIADORA INVERTER SCROLL			ACHH045LBAB	ACHH050LBAB	ACHH060LBAB	ACHH067LBAB
			H/P	H/P	H/P	H/P
Potencia	Fase, líneas, V		3,4,380-415	3,4,380-415	3,4,380-415	3,4,380-415
Capacidad	Refrigeración	kW	148	171	195	222
		RT	42,1	48,6	55,4	63,1
	Calefacción	kW	164	180	210,9	246
		RT	47	51	60	70
Potencia de entrada	Refrigeración	kW	54,8	55,2	66,6	82,2
	Calefacción	kW	54,7	52,9	64,9	82
Corriente máx. de funcionamiento	A		96	108	117	144
Eficiencia	Refrigeración	W/W	2,70	3,10	2,93	2,70
	Calefacción	W/W	3,00	3,40	3,25	3,00
SEER	W/W		4,20	4,50	4,40	4,20
SCOP	W/W		3,30	3,30	3,30	3,30
Presión sonora	dB(A)		68	68	68	68
Potencia sonora	Refrigeración	dB(A)	91	88	91	92
	Calefacción	dB(A)	91	88	91	92
Compresor	Tipo	-	Espiral	Espiral	Espiral	Espiral
	N.º de compresor	EA	4	6	6	6
	Tipo de aceite	-	PVE	PVE	PVE	PVE
	Carga de aceite	cc	1.400 x 4	1.400 x 6	1.400 x 6	1.400 x 6
	Calentador de cárter	W	60 x 4	60 x 6	60 x 6	60 x 6
Refrigerante	Tipo	-	R410A	R410A	R410A	R410A
	Cantidad de carga	kg	7,0 kg x 4	7,0 kg x 6	7,0 kg x 6	7,0 kg x 6
Evaporador	Tipo	-	placa	placa	placa	placa
	Pérdida de presión	kPa	28,7	18,7	21,5	28,7
	Funcionamiento con máxima presión (Refrigerante / Agua)	kg/cm²	42/10	42/10	42/10	42/10
	Caudal (refrigeración/calefacción)	L/min	411/470	490/518	558/600	633/705
	Diámetro de entrada/salida (conducto de agua)	mm	65A/65A	65A/65A	65A/65A	65A/65A
Motor de ventilación	Tipo	-	BLDC	BLDC	BLDC	BLDC
	N.º de ventiladores	EA	4	6	6	6
	N.º de aspas	EA	4	4	4	4
	Caudal de aire	m³/h	210 x 4 a 1.000 rpm	210 x 6 a 1.000 rpm	210 x 6 a 1.000 rpm	210 x 6 a 1.000 rpm
	Potencia de motor	W	900 x 4	900 x 6	900 x 6	900 x 6
Unidad de expansión	-		EEV	EEV	EEV	EEV
Peso	kg		970	1.430	1.430	1.430
Dimensiones	Ancho	mm	1.528	2.291	2.291	2.291
	Alto	mm	2.293	2.293	2.293	2.293
	Profundo	mm	2.154	2.154	2.154	2.154
Huella	m² / RT		0,078	0,101	0,089	0,078
Dispositivos de protección	Presión alta/baja	-	•	•	•	•
	Anticongelante	-	•	•	•	•
Control remoto	-		Modbus	Modbus	Modbus	Modbus
Potencia	Línea de potencia	mm²	50,0 mm² x 5C	95,0 mm² x 5C	95,0 mm² x 5C	95,0 mm² x 5C
Temperatura de salida	Refrigeración	°C	5-20	5-20	5-20	5-20
	Calefacción	°C	30-55	30-55	30-55	30-55
Temperatura ambiente	Refrigeración	°C	-15-48	-15-48	-15-48	-15-48
	Calefacción	°C	-30-35	-30-35	-30-35	-30-35
Interruptor de derrames a tierra	A		125	200	200	200

Observaciones:

- Debido a nuestra política de innovaciones, algunas especificaciones pueden cambiar sin previo aviso.
- Las capacidades se basan en las condiciones siguientes
Refrigeración: Temp. del aire exterior 35 °C, Temp. de entrada del agua 12 °C, Temp. de salida del agua 7 °C
Calefacción: Temp. del aire exterior 7 °C, Temp. de entrada del agua 40 °C, Temp. de salida del agua 45 °C
- El nivel de la presión acústica se mide sobre las condiciones nominales de las cámaras anecoicas que establece la norma ISO 3745.
El nivel de la potencia sonora se mide según la norma ISO 9614:2009 por el método de intensidad del sonido. Así pues, los valores pueden aumentar debido a las condiciones ambientales durante el funcionamiento.

ENFRIADORAS ESTÁNDAR





La enfriadora GC Scroll de LG es lo último en soluciones de aire personalizables

La serie de enfriadoras Scroll de LG ofrece una amplia gama de hasta 20 modelos que se pueden configurar como solo frío, *free cooling* o bombas de calor. Esta solución también cuenta con 3 configuraciones acústicas diferentes, 6 marcos dimensionales y un rango de capacidad de entre 55 y 360 kW.



Enfriadora GC Scroll de LG

Diseñada para satisfacer sus necesidades

La posibilidad de configurar diferentes circuitos de refrigeración en unidades con la misma potencia permite unos niveles de eficiencia personalizados en condiciones de carga completa o parcial.

- **1 circuito, 2 compresores.** El uso de 2 compresores en un solo circuito de refrigeración aumenta la eficiencia en condiciones de carga parcial, alcanzando valores ESEER/SEER y SCOP superiores a 4.
- **2 circuito, 4 compresores.** El uso de 4 compresores permite una salida de potencia de 4 pasos que puede adaptarse perfectamente a la carga térmica real del sistema, al tiempo que reduce las corrientes de arranque.

El kit hidráulico completo se puede incorporar dentro de las unidades sin modificar su tamaño y es posible elegir además el tipo de bomba de circulación de agua. Todas las unidades, independientemente del tipo de construcción, están equipadas con válvulas de expansión electrónica para maximizar la eficiencia en las cargas parciales.

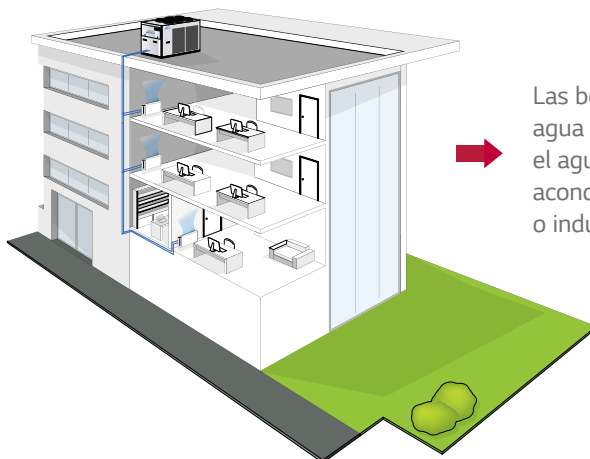

Las bombas de calor y los enfriadores de agua están diseñados para calentar o enfriar el agua que se utilizará en sistemas de aire acondicionado para uso residencial, comercial o industrial.

Características principales



Solo refrigeración

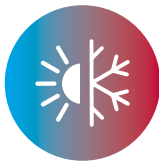

Calefacción y refrigeración

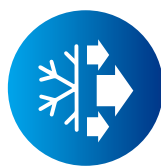

Free cooling



Compresor Scroll



Refrigerante R-410A



Diseño todo en uno

Beneficios adicionales



Modelo de bajo nivel sonoro disponible bajo pedido



Válvula de expansión electrónica



Hidrokit incorporable



Hasta 4 compresores

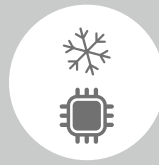

1 o 2 circuitos de refrigeración



Conectividad remota con los protocolos más comunes

Componentes avanzados



Estructura accesible

De simple mantenimiento y/o inspección, con un compartimento del compresor completamente sellado y de fácil acceso, al que se puede llegar a través de los paneles extraíbles en 3 lados. La estructura está asegurada por una lámina de acero galvanizado con un recubrimiento de poliéster, el cual resulta óptimo para la durabilidad en exteriores.

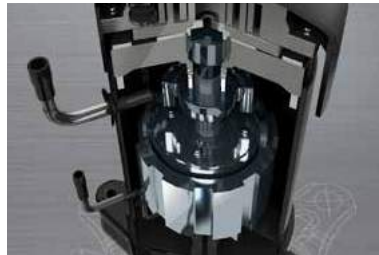

Compresores Scroll fiables

Completos, con protección del motor contra sobrecalentamientos, excesos de corriente y temperaturas excesivas del gas de salida, los compresores Scroll permiten una gran fiabilidad y limitan las emisiones sonoras.



Intercambiador de calor eficiente

Hecho de grandes aletas de aluminio y tuberías de cobre, el intercambiador de calor ha sido especialmente diseñado para ciclos de descongelación rápidos en modelos de bomba de calor, lo que permite una eficiencia integral.



Control electrónico por microprocesador

El microprocesador gestiona la totalidad de la unidad, lo que permite hacer ajustes automáticos del punto de consigna según las temperaturas exteriores, para así reducir el consumo y ampliar el rango de temperatura de funcionamiento.



Conjunto de accionamiento del ventilador

Los ventiladores axiales con hojas de perfil aerodinámico de plástico compuesto de aluminio están conectados a un motor eléctrico con rotor externo. El control de condensación regula de manera continua y automática la velocidad del ventilador. Los ventiladores con motor BLDC están disponibles de forma opcional.



Flexibilidad del circuito de refrigeración

El dispositivo está disponible en dos versiones diferentes con la misma potencia (paquete eficiente), con el empleo de:

- Compresores Scroll R410A
- Intercambiadores de calor de placas soldadas
- Condensador de bloque
- Válvula de expansión electrónica



Enfriadora de solo frío

La enfriadora de solo frío está diseñada para enfriar el agua con un consumo de energía reducido, con un uso destinado a varias aplicaciones en sectores como el residencial, comercial, de centros de datos o industrial. Las aplicaciones con grandes cargas de enfriamiento son el destino perfecto para este tipo de enfriador, que está disponible en configuración estándar y de bajo ruido.

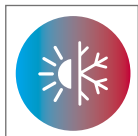

Enfriadora de bomba de calor

La enfriadora de bomba de calor reversible de LG está diseñada para diferentes tipos de aplicaciones, para uso residencial, comercial, de centros de datos e industrial. En temperaturas intermedias y en el cambio de estaciones, las bombas de calor de LG constituyen una combinación perfecta para ese tipo de aplicaciones. Reduzca el coste de los sistemas de calefacción existentes, reemplazándolos o combinándolos con las bombas de calor reversibles de LG. Las bombas de calor de LG están disponibles en configuración estándar y de bajo ruido.

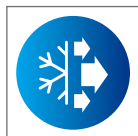

Enfriadora con *free cooling*

La enfriadora con *free cooling* de LG está diseñada para centros de datos, industria papelera u otras actividades con un uso energético intensivo, donde es posible una reducción de los costes energéticos de hasta un 75 % con respecto a la refrigeración tradicional. Este proceso garantiza un retorno de la inversión en el equipo a corto plazo, al reducir los costes energéticos, ya que los compresores solo se encienden cuando la temperatura exterior es demasiado alta como para que funcione la *free cooling*. La *free cooling* de LG está disponible con configuración de bajo ruido.



Configuración

Los modelos son completamente configurables, con selección de la versión y las opciones. A la derecha se muestra un ejemplo de configuración.

Versión	Campo	1	2	3	4	5	6	7	8	9	10	11	12	13
GCAS*** 8YGA		0	B	1	S	0	0	S	1	0	0	G	0	V

Para verificar la compatibilidad de las opciones, utilice el software de selección o la lista de precios.

Opciones de configuración

Versiones solo frío

GCAS-Y Estándar
GCAS-Z Bajo nivel sonoro

Versión reversible - bomba de calor

GCHS-Y Estándar
GCHS-Z Bajo nivel sonoro

Versión de free cooling

GCHS-Z Bajo nivel sonoro

Opciones de configuración

0 400/3/50 + N
1 400/3/50 con transformador
2 400/3/50 + N + disyuntores
3 400/3/50 con transformador + disyuntores

2 CONTROLADOR INTEGRADO Y VÁLVULA DE EXPANSIÓN (OBLIGATORIO)

B Avanzado + válvula de expansión electrónica

3 BOMBA DE AGUA DEL LADO DEL USUARIO

0 Ausente
1 bomba LP + recipiente de expansión
2 bomba de HP + recipiente de expansión
3 bomba doble LP de funcionamiento paralelo y vaso de expansión
Vaso de expansión y operación en paralelo de 4 bombas dobles HP
5 bomba doble LP en funcionamiento y en espera y vaso de expansión
6 bomba doble HP en funcionamiento y en espera y vaso de expansión

4 TANQUE DE AGUA

0 Ausente
S Lado del usuario seleccionado

5 RECUPERACIÓN DE CALOR PARCIAL

0 Ausente
D Atemporador con bomba de agua contacto libre

6 MODULACIÓN DEL FLUJO DE AIRE

0 Ausente
C Control de condensación por ventiladores de corte por fase
E Control de condensación realizado por ventiladores EC

7 KIT ANTICONGELACIÓN

0 Ausente
E Evaporador
P Evaporador y bomba de agua
S Evaporador, bomba de agua y tanque de almacenamiento de agua

8 COMUNICACIÓN REMOTA

0 Ausente
1 Placa serie RS485 (protocolo Carel / Modbus)
2 Tablero serial LON FTT10
3 Placa de módem GSM
4 Tablero serial de 4 BACNET IP / PCOWEB

9 BOBINAS ESPECIALES / TRATAMIENTOS PROTECTORES

0 Estándar
B Aletas prepintadas con pintura Epoxi
C Cataforesis
R Cobre-cobre

10 EMBALAJE

0 Estándar
1 Jaula de madera
2 Cajas de madera

11 SOPORTES DE CHOQUE ANTIVIBRACIÓN

0 Ausente
G Soportes de choque antivibración de goma
M Soportes de choque con resorte antivibración

12 CONTROL REMOTO

0 Ausente
1 Panel de usuario simplificado remoto
2 Panel de usuario simplificado remoto para controlador estándar
3 Panel de usuario simplificado remoto para controlador avanzado

13 ACCESORIOS DE INSTALACIÓN

0 Ausente
V Par de acoplamientos Victaulic

Accesorios

- | | |
|--|--|
| A Condensadores de factor de potencia | H Sonda de temperatura exterior de compensación de punto de ajuste |
| B Arranque suave | I Medidores de presión de refrigerante |
| C Kit de servicio (obligatorio) | L Kit de regulación de filtros |
| D Tablero de reloj | M Referencia de las directivas distintas de 2014/68 / UE-PED |
| E Estado de encendido/apagado de los compresores | N Tubos de elevación de la unidad |
| F Control remoto para límite de capacidad de paso | P Rejilla de protección del intercambiador de calor de serpentín con aletas para exteriores |
| G Tablero de alarma digital configurable | Q Filtros de protección de intercambiador de calor de bobina con aletas para exteriores |

Datos técnicos

ENFRIADORAS GC SCROLL DE LG

GCAS Y Versión solo frío estándar		GCAS0258YGA	GCAS0308YGA	GCAS0358YGA	GCAS0408YGA	GCAS0458YGA	GCAS0508YGA
Capacidad de refrigeración ⁽¹⁾	kW	89,0	102,1	119,3	143,7	152,3	183,1
Capacidad de refrigeración [UNI EN 14511]	kW	88,6	101,6	118,8	143,1	151,7	182,4
Flujo de agua en el lado del usuario	l/h	15285	17530	20491	24674	26160	31447
Caída de la presión del agua en el lado del usuario	kPa	32	32	34	36	36	37
Entrada de potencia del compresor	kW	29,3	33,1	38,3	46,9	52,5	59,2
Corriente absorbida del compresor	A	47,0	53,1	61,4	75,2	84,1	94,9
Entrada de potencia total	kW	31,8	35,6	41,6	50,2	55,8	64,9
Entrada de potencia total [UNI EN 14511]	kW	32,2	36,0	42,1	50,8	56,4	65,6
Corriente absorbida total	A	58,4	64,5	76,5	90,5	99,4	107,7
EER	-	2,80	2,87	2,87	2,86	2,73	2,82
EER [UNI EN 14511]	-	2,75	2,82	2,82	2,82	2,69	2,78
ESEER	-	3,61	3,37	3,76	3,64	3,68	3,59
SEER	-	4,14	4,45	3,99	4,20	4,19	4,28
Corriente absorbida máxima (FLA) [sin opciones]	A	91	101	4,11	129	150	155
Corriente de arranque (LRA) [sin opciones]	A	261	269	247	245	266	310
Corriente de arranque suave (LRA) Kit de arranque [sin opciones]	A	199	207	172	186	214	248
Nivel de potencia acústica Lw (unidad base)	dB(A)	86	86	85	85	85	88
Nivel de presión acústica Lp (unidad base) a 10 m	dB(A)	55	55	54	54	54	57
Flujo de aire	m³/h	34900	34900	46700	45500	45500	69000
Número de ventiladores		6	6	8	8	8	6
Entrada de potencia del ventilador	kW	2,5	2,5	3,3	3,3	3,3	5,7
Corriente absorbida por el ventilador	A	11,3	11,3	15,1	15,3	15,3	12,8
Compresores/circuitos		2/1	2/1	4/2	4/2	4/2	4/2
Volumen del tanque del almacenador intermedio (opción)	l	220	220	340	340	340	600
Alimentación	-	400/3+N/50	400/3+N/50	400/3+N/50	400/3+N/50	400/3+N/50	400/3+N/50
Refrigerante	-	R410A	R410A	R410A	R410A	R410A	R410A
Dimensiones [largo x profundo x alto]	mm	2360 x 1185 x 1720	2360 x 1185 x 1720	3540 x 1185 x 1720	3540 x 1185 x 1720	3540 x 1185 x 1720	3540 x 1654 x 1830
Tamaño del marco	-	2	2	3+	3+	3+	4
Peso sin opciones	kg	730	730	1050	1070	1220	1460

⁽¹⁾ Capacidad de enfriamiento agua 0 % glicol 7-12 °C OA 35 °C.

GCAS Y Versión solo frío estándar		GCAS058YGA	GCAS0708YGA	GCAS0758YGA	GCAS0808YGA	GCAS0908YGA	GCAS1008YGA
Capacidad de refrigeración ⁽¹⁾	kW	202,0	245,7	264,2	294,0	328,7	355,0
Capacidad de refrigeración [UNI EN 14511]	kW	201,2	244,8	263,2	293,1	327,6	353,9
Flujo de agua en el lado del usuario	l/h	34689	42201	45368	50493	56447	60969
Caída de la presión del agua en el lado del usuario	kPa	38	38	39	40	41	41
Entrada de potencia del compresor	kW	69,7	89,3	82,3	95,9	110,1	129,5
Corriente absorbida del compresor	A	111,8	143,2	132,0	153,7	176,6	207,6
Entrada de potencia total	kW	75,4	94,9	89,6	103,4	117,6	137,0
Entrada de potencia total [UNI EN 14511]	kW	76,2	95,7	90,5	104,3	118,7	138,1
Corriente absorbida total	A	124,6	155,6	148,3	170,5	193,4	224,4
EER	-	2,68	2,59	2,95	2,84	2,79	2,59
EER [UNI EN 14511]	-	2,64	2,56	2,91	2,81	2,76	2,56
ESEER	-	3,72	3,68	3,71	3,62	3,59	3,54
SEER	-	4,31	4,19	4,33	4,37	4,12	4,15
Corriente absorbida máxima (FLA) [sin opciones]	A	173	196	224	237	251	300
Corriente de arranque (LRA) [sin opciones]	A	330	380	403	468	476	497
Corriente de arranque suave (LRA) Kit de arranque [sin opciones]	A	268	315	338	385	393	440
Nivel de potencia acústica Lw (unidad base)	dB(A)	89	89	89	89	89	90
Nivel de presión acústica Lp (unidad base) a 10 m	dB(A)	58	58	58	58	58	59
Flujo de aire	m ³ /h	69000	73500	102000	96500	96500	96500
Número de ventiladores		6	6	8	8	8	8
Entrada de potencia del ventilador	kW	5,7	5,6	7,3	7,5	7,5	7,5
Corriente absorbida por el ventilador	A	12,8	12,5	16,2	16,7	16,7	16,7
Compresores/circuitos		4/2	4/2	4/2	4/2	4/2	4/2
Volumen del tanque del almacenador intermedio (opción)	l	600	600	765	765	765	765
Alimentación	-	400 / 3+N / 50	400 / 3+N / 50	400 / 3+N / 50	400 / 3+N / 50	400 / 3+N / 50	400 / 3+N / 50
Refrigerante	-	R410A	R410A	R410A	R410A	R410A	R410A
Dimensiones [largo x profundo x alto]	mm	3540 x 1654 x 1830	3540 x 1654 x 2174	4296 x 1654 x 2174	4296 x 1654 x 2174	4296 x 1654 x 2174	4296 x 1654 x 2174
Tamaño del marco	-	4	5	6	6	6	6
Peso sin opciones	kg	1470	1620	1880	1912	1947	1947

⁽¹⁾ Capacidad de enfriamiento agua 0 % glicol 7-12 °C OA 35 °C.

Datos técnicos

ENFRIADORAS GC SCROLL DE LG

GCAS Z Versión solo frío bajo nivel sonoro		GCAS0208ZGA	GCAS0258ZGA	GCAS0308ZGA	GCAS0358ZGA	GCAS0408ZGA	GCAS0458ZGA	GCAS0508ZGA
Capacidad de refrigeración ⁽¹⁾	kW	66,9	90,8	105,0	117,0	133,7	152,7	177,8
Capacidad de refrigeración [UNI EN 14511]	kW	66,5	90,4	104,5	116,5	133,1	152,1	177,1
Flujo de agua en el lado del usuario	l/h	11481	15594	18027	20090	22953	26228	30531
Caída de la presión del agua en el lado del usuario	kPa	29	32	34	34	36	37	37
Entrada de potencia del compresor	kW	21,9	30,1	34,5	37,4	42,8	52,2	59,7
Corriente absorbida del compresor	A	35,2	48,2	55,4	60,0	68,6	83,8	95,8
Entrada de potencia total	kW	22,7	31,1	35,5	40,5	45,9	55,4	62,9
Entrada de potencia total [UNI EN 14511]	kW	23,0	31,5	36,0	41,0	46,5	56,1	63,6
Corriente absorbida total	A	38,5	52,6	59,8	66,9	75,6	90,9	102,9
EER	-	2,95	2,92	2,95	2,89	2,91	2,76	2,83
EER [UNI EN 14511]	-	2,90	2,87	2,90	2,84	2,86	2,71	2,78
ESEER	-	4,02	3,86	3,95	3,64	3,91	3,71	3,54
SEER	-	4,39	4,15	4,46	4,23	4,16	4,15	4,21
Corriente absorbida máxima (FLA) [sin opciones]	A	55	81	87	96	105	126	148
Corriente de arranque (LRA) [sin opciones]	A	183	194	198	220	222	241	307
Corriente de arranque suave (LRA) Kit de arranque [sin opciones]	A	124	122	137	146	163	189	245
Nivel de potencia acústica Lw (unidad base)	dB(A)	80	80	80	80	80	80	85
Nivel de presión acústica Lp (unidad base) a 10 m	dB(A)	49	49	49	49	49	49	54
Flujo de aire	m ³ /h	24400	32800	32800	60400	60400	57000	57000
Número de ventiladores		6	8	8	6	6	6	6
Entrada de potencia del ventilador	kW	0,7	1,0	1,0	3,1	3,1	3,2	3,2
Corriente absorbida por el ventilador	A	3,3	4,4	4,4	7,0	7,0	7,1	7,1
Compresores/circuitos		2/1	4/2	4/2	4/2	4/2	4/2	4/2
Volumen del tanque del almacenador intermedio (opción)	l	220	340	340	600	600	600	600
Alimentación	-	400/3+N/50	400/3+N/50	400/3+N/50	400/3+N/50	400/3+N/50	400/3+N/50	400/3+N/50
Refrigerante	-	R410A	R410A	R410A	R410A	R410A	R410A	R410A
Dimensiones [largo x profundo x alto]	mm	2360 x 1185 x 1720	3540 x 1185 x 1720	3540 x 1185 x 1720	3540 x 1654 x 1830	3540 x 1654 x 1830	3540 x 1654 x 1830	3540 x 1654 x 1830
Tamaño del marco	-	2	3+	3+	4	4	4	4
Peso sin opciones	kg	5	980	980	1275	1290	1440	1460

⁽¹⁾ Capacidad de enfriamiento agua 0 % glicol 7-12 °C OA 35 °C

GCAS Z Versión solo frío estándar		GCAS058ZGA	GCAS0708ZGA	GCAS0758ZGA	GCAS0808ZGA	GCAS0908ZGA	GCAS1008ZGA
Capacidad de refrigeración ⁽¹⁾	kW	197,8	219,8	255,9	278,8	316,3	338,1
Capacidad de refrigeración [UNI EN 14511]	kW	197,0	219,0	255,0	277,9	315,2	336,9
Flujo de agua en el lado del usuario	l/h	33965	37745	43948	47875	54311	58055
Caída de la presión del agua en el lado del usuario	kPa	37	38	38	39	40	41
Entrada de potencia del compresor	kW	70,4	80,0	85,0	102,2	116,8	144,2
Corriente absorbida del compresor	A	112,8	128,2	136,3	163,9	187,4	231,3
Entrada de potencia total	kW	73,5	83,1	89,1	106,4	121,0	148,4
Entrada de potencia total [UNI EN 14511]	kW	74,2	83,9	90,0	107,3	122,1	149,5
Corriente absorbida total	A	119,8	135,2	145,4	173,3	196,8	240,7
EER	-	2,69	2,65	2,87	2,62	2,61	2,28
EER [UNI EN 14511]	-	2,65	2,61	2,83	2,59	2,58	2,25
ESEER	-	3,69	3,61	3,50	3,54	3,56	3,49
SEER	-	4,25	4,16	4,28	4,34	4,10	4,12
Corriente absorbida máxima (FLA) [sin opciones]	A	167	190	215	229	242	290
Corriente de arranque (LRA) [sin opciones]	A	318	382	398	464	472	487
Corriente de arranque suave (LRA) Kit de arranque [sin opciones]	A	256	317	333	381	389	430
Nivel de potencia acústica Lw (unidad base)	dB(A)	85	85	87	87	87	88
Nivel de presión acústica Lp (unidad base) a 10 m	dB(A)	54	54	56	56	56	57
Flujo de aire	m ³ /h	60200	60200	82800	78700	78700	78700
Número de ventiladores		6	6	8	8	8	8
Entrada de potencia del ventilador	kW	3,1	3,1	4,1	4,2	4,2	4,2
Corriente absorbida por el ventilador	A	7,0	7,0	9,2	9,4	9,4	9,4
Compresores/circuitos		4/2	4/2	4/2	4/2	4/2	4/2
Volumen del tanque del almacenador intermedio (opción)	l	600	600	765	765	765	765
Alimentación	-	400 / 3+N / 50	400 / 3+N / 50	400 / 3+N / 50	400 / 3+N / 50	400 / 3+N / 50	400 / 3+N / 50
Refrigerante	-	R410A	R410A	R410A	R410A	R410A	R410A
Dimensiones [largo x profundo x alto]	mm	3540 x 1654 x 2174	3540 x 1654 x 2174	4296 x 1654 x 2174	4296 x 1654 x 2174	4296 x 1654 x 2174	4296 x 1654 x 2174
Tamaño del marco	-	5	5	6	6	6	6
Peso sin opciones	kg	1510	1620	1880	1912	1947	1947

⁽¹⁾ Capacidad de enfriamiento agua 0 % glicol 7-12 °C OA 35 °C

Datos técnicos

ENFRIADORAS GC SCROLL DE LG

GCHS Y Versión de bomba de calor estándar		GCHS0258YGA	GCHS0308YGA	GCHS0358YGA	GCHS0408YGA	GCHS0458YGA	GCHS0508YGA
Capacidad de refrigeración ⁽¹⁾	kW	87,8	100,6	117,6	141,5	150,1	180,2
Capacidad de refrigeración [UNI EN 14511]	kW	87,5	100,2	117,2	141,0	149,5	179,5
Flujo de agua en el lado del usuario	l/h	15080	17276	20189	24308	25773	30948
Caída de la presión del agua en el lado del usuario	kPa	24	26	25	31	32	34
Entrada de potencia del compresor	kW	29,3	32,6	38,3	46,9	52,5	59,2
Corriente absorbida del compresor	A	47,0	52,2	61,5	75,2	84,1	94,9
Entrada de potencia total	kW	31,8	35,0	41,6	50,2	55,8	64,9
Entrada de potencia total [UNI EN 14511]	kW	32,1	35,4	42,0	50,7	56,3	65,6
Corriente absorbida total	A	58,4	63,6	76,6	90,5	99,4	107,7
EER	-	2,76	2,87	2,83	2,82	2,69	2,78
EER [UNI EN 14511]	-	2,73	2,83	2,79	2,78	2,66	2,74
ESEER	-	3,54	3,30	3,69	3,56	3,60	3,52
SEER	-	4,11	4,38	3,97	4,16	4,15	3,64
Capacidad de calefacción ⁽²⁾	kW	106,2	119,5	146,1	167,9	180,4	213,1
Capacidad de refrigeración [UNI EN 14511]	kW	106,7	120,0	146,7	168,6	181,3	214,0
Flujo de agua en el lado del usuario	l/h	18461	20768	25387	29176	31359	37031
Caída de la presión del agua en el lado del usuario	kPa	36	37	39	44	47	48
Entrada de potencia del compresor	kW	27,1	31,3	37,8	43,3	46,6	57,9
Corriente absorbida del compresor	A	43,4	50,1	60,6	69,4	74,8	92,9
Entrada de potencia total	kW	29,5	33,7	41,0	46,6	49,9	63,6
Entrada de potencia total [UNI EN 14511]	kW	30,0	34,2	41,7	47,3	50,7	64,6
Corriente absorbida total	A	54,7	61,4	75,7	84,6	90,0	105,6
COP	-	3,60	3,55	3,56	3,61	3,62	3,35
COP [UNI EN 14511]	-	3,56	3,51	3,52	3,56	3,57	3,31
SCOP	-	4,22	4,30	4,11	4,10	4,06	3,64
Eficiencia del ERP	-	167,00	170,00	162,00	162,00	160,00	143,00
Clase de eficiencia ERP	-	A++ / LT. Bomba de calor	A++ / LT. Bomba de calor	A++ / LT. Bomba de calor	A++ / LT. Bomba de calor	A++ / LT. Bomba de calor	A+ / LT. Bomba de calor
Corriente absorbida máxima (FLA) [sin opciones]	A	91	101	120	129	150	155
Corriente de arranque (LRA) [sin opciones]	A	261	269	247	245	266	310
Corriente de arranque suave (LRA) Kit de arranque [sin opciones]	A	199	207	172	186	214	248
Nivel de potencia acústica Lw (unidad base)	dB(A)	86	86	85	85	85	88
Nivel de presión acústica Lp (unidad base) a 10 m	dB(A)	55	55	54	54	54	57
Flujo de aire	m³/h	34900	34900	46700	45500	45500	69000
Número de ventiladores		6	6	8	8	8	6
Entrada de potencia del ventilador	kW	2,5	2,5	3,3	3,3	3,3	5,7
Corriente absorbida por el ventilador	A	11,3	11,3	15,1	15,3	15,3	12,8
Compresores/circuitos		2/1	2/1	4/2	4/2	4/2	4/2
Volumen del tanque del almacenador intermediario (opción)	l	220	220	340	340	340	600
Alimentación	-	400/3+N/50	400/3+N/50	400/3+N/50	400/3+N/50	400/3+N/50	400/3+N/50
Refrigerante	-	R410A	R410A	R410A	R410A	R410A	R410A
Dimensiones [largo x profundo x alto]	mm	2360 x 1185 x 1720	2360 x 1185 x 1720	3540 x 1185 x 1720	3540 x 1185 x 1720	3540 x 1185 x 1720	3540 x 1654 x 1830
Tamaño del marco	-	2	2	3+	3+	3+	4
Peso sin opciones	kg	730	730	1050	1070	1220	1460

⁽¹⁾ Capacidad de enfriamiento agua 0 % glicol 7-12 °C OA 35 °C.

⁽²⁾ Capacidad de calentamiento del agua 0 % glicol 40-45 °C OA 7 °C 89 % RH.

GCHS Y Versión de bomba de calor estándar		GCHS0558YGA	GCHS0708YGA	GCHS0758YGA	GCHS0808YGA	GCHS0908YGA	GCHS1008YGA
Capacidad de refrigeración ⁽¹⁾	kW	199,0	242,1	260,3	289,7	324,2	349,5
Capacidad de refrigeración [UNI EN 14511]	kW	198,3	241,3	259,4	288,7	323,2	348,5
Flujo de agua en el lado del usuario	l/h	34175	41577	44698	49746	55669	60026
Caída de la presión del agua en el lado del usuario	kPa	35	35	35	35	37	35
Entrada de potencia del compresor	kW	69,8	89,3	82,2	95,9	110,5	129,5
Corriente absorbida del compresor	A	111,9	143,2	131,9	153,7	177,2	207,7
Entrada de potencia total	kW	75,5	94,9	89,5	103,4	118,0	137,0
Entrada de potencia total [UNI EN 14511]	kW	76,2	95,7	90,4	104,3	119,0	138,0
Corriente absorbida total	A	124,7	155,7	148,1	170,5	193,9	224,4
EER	-	2,64	2,55	2,91	2,80	2,75	2,55
EER [UNI EN 14511]	-	2,60	2,52	2,87	2,77	2,72	2,53
ESEER	-	3,64	3,61	3,63	3,55	3,52	3,47
SEER	-	3,67	3,55	3,69	3,73	3,86	4,04
Capacidad de calefacción ⁽²⁾	kW	231,9	280,3	307,6	341,8	373,4	417,9
Capacidad de refrigeración [UNI EN 14511]	kW	232,8	281,4	308,9	343,2	374,9	419,5
Flujo de agua en el lado del usuario	l/h	40301	48719	53462	59409	64891	72629
Caída de la presión del agua en el lado del usuario	kPa	48	48	50	50	51	51
Entrada de potencia del compresor	kW	64,3	78,9	80,2	90,6	101,4	119,2
Corriente absorbida del compresor	A	103,1	126,6	128,6	145,3	162,6	191,1
Entrada de potencia total	kW	70,0	84,5	87,4	98,1	108,9	126,7
Entrada de potencia total [UNI EN 14511]	kW	71,0	85,6	88,7	99,5	110,3	128,3
Corriente absorbida total	A	115,9	138,9	144,8	162,1	179,3	207,8
COP	-	3,31	3,32	3,52	3,48	3,43	3,30
COP [UNI EN 14511]	-	3,28	3,29	3,48	3,45	3,40	3,27
SCOP	-	3,64	3,66	3,71	3,74	3,75	3,69
Eficiencia del ERP	-	143,00	144,00	146,00	147,00	148,00	145,00
Clase de eficiencia ERP	-	A+ / LT. Bomba de calor	A+ / LT. Bomba de calor	A+ / LT. Bomba de calor	A+ / LT. Bomba de calor	A+ / LT. Bomba de calor	A+ / LT. Bomba de calor
Corriente absorbida máxima (FLA) [sin opciones]	A	173	196	224	237	251	300
Corriente de arranque (LRA) [sin opciones]	A	330	380	403	468	476	497
Corriente de arranque suave (LRA) Kit de arranque [sin opciones]	A	268	315	338	385	393	440
Nivel de potencia acústica Lw (unidad base)	dB(A)	89	89	89	89	89	90
Nivel de presión acústica Lp (unidad base) a 10 m	dB(A)	58	58	58	58	58	59
Flujo de aire	m ³ /h	69000	73500	102000	96500	96500	96500
Número de ventiladores		6	6	8	8	8	8
Entrada de potencia del ventilador	kW	5,7	5,6	7,3	7,5	7,5	7,5
Corriente absorbida por el ventilador	A	12,8	12,5	16,2	16,7	16,7	16,7
Compresores/circuitos		4/2	4/2	4/2	4/2	4/2	4/2
Volumen del tanque del almacenador intermedio (opción)	l	600	600	765	765	765	765
Alimentación	-	400 / 3+N / 50	400 / 3+N / 50	400 / 3+N / 50	400 / 3+N / 50	400 / 3+N / 50	400 / 3+N / 50
Refrigerante	-	R410A	R410A	R410A	R410A	R410A	R410A
Dimensiones [largo x profundo x alto]	mm	3540 x 1654 x 1830	3540 x 1654 x 2174	4296 x 1654 x 2174	4296 x 1654 x 2174	4296 x 1654 x 2174	4296 x 1654 x 2174
Tamaño del marco	-	4	5	6	6	6	6
Peso sin opciones	kg	1470	1620	1880	1912	1947	1947

⁽¹⁾ Capacidad de enfriamiento agua 0 % glicol 7-12 °C OA 35 °C.

⁽²⁾ Capacidad de calentamiento del agua 0 % glicol 40-45 °C OA 7 °C 89 % RH.

ENFRIADORAS ESTÁNDAR

GCHS Z Versión de bomba de calor de bajo nivel sonoro		GCHS0208ZGA	GCHS0258ZGA	GCHS0308ZGA	GCHS0358ZGA	GCHS0408ZGA	GCHS0458ZGA
Capacidad de refrigeración ⁽¹⁾	kW	65,7	89,2	103,5	115,5	132,7	150,7
Capacidad de refrigeración [UNI EN 14511]	kW	65,4	88,8	103,1	115,1	132,2	150,1
Flujo de agua en el lado del usuario	l/h	11285	15313	17778	19842	22795	25881
Caída de la presión del agua en el lado del usuario	kPa	24	25	29	27	29	32
Entrada de potencia del compresor	kW	22,0	30,2	34,7	37,6	43,5	52,7
Corriente absorbida del compresor	A	35,3	48,5	55,7	60,3	69,7	84,5
Entrada de potencia total	kW	22,7	31,2	35,7	40,7	46,6	55,9
Entrada de potencia total [UNI EN 14511]	kW	23,0	31,6	36,1	41,2	47,1	56,5
Corriente absorbida total	A	38,6	52,9	60,1	67,3	76,7	91,6
EER	-	2,89	2,86	2,90	2,84	2,85	2,70
EER [UNI EN 14511]	-	2,84	2,81	2,85	2,80	2,81	2,66
ESEER	-	3,94	3,78	3,87	3,57	3,83	3,64
SEER	-	4,35	4,13	4,42	3,61	3,88	3,88
Capacidad de calefacción ⁽²⁾	kW	75,9	104,7	117,0	138,3	153,8	172,7
Capacidad de refrigeración [UNI EN 14511]	kW	76,3	105,2	117,6	138,9	154,4	173,5
Flujo de agua en el lado del usuario	l/h	13190	18200	20336	24033	26722	30016
Caída de la presión del agua en el lado del usuario	kPa	33	36	37	40	40	43
Entrada de potencia del compresor	kW	20,3	28,3	32,3	35,7	39,9	49,8
Corriente absorbida del compresor	A	32,5	45,4	51,7	57,2	64,0	79,9
Entrada de potencia total	kW	21,0	29,3	33,3	38,8	43,1	53,0
Entrada de potencia total [UNI EN 14511]	kW	21,4	29,8	33,8	39,4	43,7	53,8
Corriente absorbida total	A	35,8	49,8	56,2	64,2	71,0	87,1
COP	-	3,61	3,57	3,52	3,56	3,57	3,26
COP [UNI EN 14511]	-	3,56	3,53	3,48	3,52	3,53	3,22
SCOP	-	4,38	4,13	4,19	4,22	3,74	3,91
Eficiencia del ERP	-	173,00	163,00	165,00	167,00	148,00	154,00
Clase de eficiencia ERP	-	A++ / LT. Bomba de calor	A++ / LT. Bomba de calor	A++ / LT. Bomba de calor	A++ / LT. Bomba de calor	A+ / LT. Bomba de calor	A++ / LT. Bomba de calor
Corriente absorbida máxima (FLA) [sin opciones]	A	55	81	87	96	105	126
Corriente de arranque (LRA) [sin opciones]	A	183	194	198	220	222	241
Corriente de arranque suave (LRA) Kit de arranque [sin opciones]	A	124	122	137	146	163	189
Nivel de potencia acústica Lw (unidad base)	dB(A)	80	80	80	80	80	80
Nivel de presión acústica Lp (unidad base) a 10 m	dB(A)	49	49	49	49	49	49
Flujo de aire	m³/h	24400	32800	32800	60400	60400	57000
Número de ventiladores		6	8	8	6	6	6
Entrada de potencia del ventilador	kW	0,7	1,0	1,0	3,1	3,1	3,2
Corriente absorbida por el ventilador	A	3,3	4,4	4,4	7,0	7,0	7,1
Compresores/circuitos		2/1	4/2	4/2	4/2	4/2	4/2
Volumen del tanque del almacenador intermedio (opción)	l	220	340	340	600	600	600
Alimentación	-	400 / 3+N / 50	400 / 3+N / 50	400 / 3+N / 50	400 / 3+N / 50	400 / 3+N / 50	400 / 3+N / 50
Refrigerante	-	R410A	R410A	R410A	R410A	R410A	R410A
Dimensiones [largo x profundo x alto]	mm	2360 x 1185 x 1720	3540 x 1185 x 1720	3540 x 1185 x 1720	3540 x 1654 x 1830	3540 x 1654 x 1830	3540 x 1654 x 1830
Tamaño del marco	-	2	3+	3+	4	4	4
Peso sin opciones	kg	635	980	980	1275	1290	1440

⁽¹⁾ Capacidad de enfriamiento agua 0 % glicol 7-12 °C OA 35 °C.

⁽²⁾ Capacidad de calentamiento del agua 0 % glicol 40-45 °C OA 7 °C 89 % RH.

GCHS Z Versión de bomba de calor de bajo nivel sonoro		GCHS0508ZGA	GCHS0558ZGA	GCHS0708ZGA	GCHS0758ZGA	GCHS0808ZGA	GCHS0908ZGA
Capacidad de refrigeración ⁽¹⁾	kW	176,3	195,3	216,3	252,9	275,1	312,1
Capacidad de refrigeración [UNI EN 14511]	kW	175,7	194,6	215,5	252,0	274,2	311,2
Flujo de agua en el lado del usuario	l/h	30277	33537	37139	43430	47237	53602
Caída de la presión del agua en el lado del usuario	kPa	33	34	33	36	34	37
Entrada de potencia del compresor	kW	59,7	71,4	81,0	85,9	102,8	117,5
Corriente absorbida del compresor	A	95,8	114,5	129,9	137,7	164,9	188,4
Entrada de potencia total	kW	62,9	74,5	84,1	90,0	107,0	121,7
Entrada de potencia total [UNI EN 14511]	kW	63,6	75,2	84,8	90,8	107,9	122,6
Corriente absorbida total	A	102,9	121,4	136,9	146,9	174,2	197,8
EER	-	2,80	2,62	2,57	2,81	2,57	2,56
EER [UNI EN 14511]	-	2,76	2,59	2,54	2,77	2,54	2,54
ESEER	-	3,47	3,62	3,54	3,43	3,47	3,48
SEER	-	3,66	3,89	3,68	3,86	3,82	3,89
Capacidad de calefacción ⁽²⁾	kW	205,6	232,9	264,2	294,6	329,9	365,7
Capacidad de refrigeración [UNI EN 14511]	kW	206,5	233,9	265,2	295,7	331,2	367,1
Flujo de agua en el lado del usuario	l/h	35733	40476	45910	51192	57334	63554
Caída de la presión del agua en el lado del usuario	kPa	46	49	50	50	50	51
Entrada de potencia del compresor	kW	55,8	63,2	72,7	80,9	92,0	103,2
Corriente absorbida del compresor	A	89,4	101,4	116,6	129,8	147,6	165,5
Entrada de potencia total	kW	59,0	66,4	75,8	85,0	96,2	107,4
Entrada de potencia total [UNI EN 14511]	kW	59,9	67,3	76,9	86,2	97,5	108,9
Corriente absorbida total	A	96,6	108,4	123,6	139,0	156,9	174,9
COP	-	3,49	3,51	3,48	3,46	3,43	3,41
COP [UNI EN 14511]	-	3,45	3,47	3,45	3,43	3,40	3,37
SCOP	-	3,80	3,80	3,97	3,78	3,82	3,91
Eficiencia del ERP	-	150,00	150,00	157,00	149,00	151,00	154,00
Clase de eficiencia ERP	-	A++ / LT. Bomba de calor	A++ / LT. Bomba de calor	A++ / LT. Bomba de calor	A+ / LT. Bomba de calor	A++ / LT. Bomba de calor	A++ / LT. Bomba de calor
Corriente absorbida máxima (FLA) [sin opciones]	A	148	167	190	215	229	242
Corriente de arranque (LRA) [sin opciones]	A	307	318	382	398	464	472
Corriente de arranque suave (LRA) Kit de arranque [sin opciones]	A	245	256	317	333	381	389
Nivel de potencia acústica Lw (unidad base)	dB(A)	85	85	85	87	87	88
Nivel de presión acústica Lp (unidad base) a 10 m	dB(A)	54	54	54	56	56	57
Flujo de aire	m ³ /h	57000	60200	60200	82800	78700	78700
Número de ventiladores		6	6	6	8	8	8
Entrada de potencia del ventilador	kW	3,2	3,1	3,1	4,1	4,2	4,2
Corriente absorbida por el ventilador	A	7,1	7,0	7,0	9,2	9,4	9,4
Compresores/circuitos		4/2	4/2	4/2	4/2	4/2	4/2
Volumen del tanque del almacenador intermedio (opción)	l	600	600	600	765	765	765
Alimentación	-	400 / 3+N / 50	400 / 3+N / 50	400 / 3+N / 50	400 / 3+N / 50	400 / 3+N / 50	400 / 3+N / 50
Refrigerante	-	R410A	R410A	R410A	R410A	R410A	R410A
Dimensiones [largo x profundo x alto]	mm	3540 x 1654 x 1830	3540 x 1654 x 2174	3540 x 1654 x 2174	4296 x 1654 x 2174	4296 x 1654 x 2174	4296 x 1654 x 2174
Tamaño del marco	-	4	5	5	6	6	6
Peso sin opciones	kg	1460	1510	1620	1880	1912	1947

⁽¹⁾ Capacidad de enfriamiento agua 0 % glicol 7-12 °C OA 35 °C.

⁽²⁾ Capacidad de calentamiento del agua 0 % glicol 40-45 °C OA 7 °C 89 % RH.

Datos técnicos

ENFRIADORAS GC SCROLL DE LG

FGC Z Versión de <i>free cooling</i> bajo nivel sonoro		GCFS0258ZGA	GCFS0308ZGA	GCFS0358ZGA	GCFS0408ZGA	GCFS0458ZGA	GCFS0508ZGA
Capacidad de refrigeración ⁽¹⁾	kW	93,00	105,50	121,50	132,70	153,80	180,50
Capacidad de refrigeración [UNI 14511]	kW	92,60	105,00	120,90	132,00	153,10	179,70
Capacidad de <i>free cooling</i> ⁽²⁾		83,30	85,30	111,40	113,60	117,00	151,30
Flujo de agua en el lado del usuario	l/h	15977	18119	20859	22782	26411	30996
Caída de la presión del agua en el lado del usuario	kPa	31	40	38	45	42	46
Entrada de potencia del compresor	kW	29,50	34,50	35,60	39,10	49,50	60,70
Corriente absorbida del compresor	A	47,30	55,40	57,10	62,70	79,50	97,40
Entrada de potencia total	kW	30,50	35,50	39,00	42,50	52,90	64,00
Entrada de potencia total [UNI 14511]	kW	30,90	36,10	39,60	43,10	53,60	64,80
Entrada de potencia total de refrigeración libre		1,60	1,80	4,20	4,30	4,40	4,40
Corriente absorbida total	A	48,90	57,00	64,70	70,30	87,00	104,60
EER	-	3,05	2,97	3,11	3,12	2,91	2,82
EER [UNI 14511]	-	3,00	2,91	3,06	3,06	2,86	2,77
Cabezal de presión disponible-bombas HP (opcional)	-	190	177	191	180	173	267
Cabezal de presión disponible-bombas HP [y lógica] (opcional)	-	189	178	194	186	186	198
Corriente absorbida máxima (FLA) [sin opciones]	A	77	86	96	106	120	155
Corriente de arranque (LRA) [sin opciones]	A	246	254	220	306	371	310
Corriente de arranque suave (LRA) Kit de arranque [sin opciones]	A	184	192	146	241	288	248
Nivel de potencia acústica Lw (unidad base)	dB(A)	76	76	80	80	80	80
Nivel de presión acústica Lp (unidad base) a 10 m	dB(A)	45	45	49	49	49	49
Flujo de aire	m ³ /h	29600	29600	50200	50200	50200	55800
Número de ventiladores		8	8	6	6	6	6
Entrada de potencia del ventilador	kW	1,00	1,00	3,40	3,40	3,40	3,20
Corriente absorbida por el ventilador	A	1,60	1,60	7,60	7,60	7,60	7,20
Compresores/circuitos		2/2	2/2	4/2	4/2	4/2	4/2
Volumen del tanque del almacenador intermediario (opción)	l	340	340	600	600	600	600
Alimentación	-	400/3+N/50	400/3+N/50	400/3+N/50	400/3+N/50	400/3+N/50	400/3+N/50
Refrigerante	-	R410A	R410A	R410A	R410A	R410A	R410A
Dimensiones [largo x profundo x alto]	mm	3190 x 1183 x 1735	3190 x 1183 x 1735	3540 x 1653 x 1847	3540 x 1653 x 1847	3540 x 1653 x 1847	3540 x 1653 x 2247
Tamaño del marco	-	FC3	FC3	FC4	FC4	FC4	FC5
Peso sin opciones	kg	1105	1115	1475	1490	1640	1750

⁽¹⁾ Capacidad de enfriamiento agua 0 % glicol 7-12 °C OA 35 °C.

⁽²⁾ Capacidad de calentamiento del agua 0 % glicol 40-45 °C OA 7 °C 89 % RH.

FGC Z Versión de refrigeración libre bajo nivel sonoro		GCFS0708ZGA	GCFS0758ZGA	GCFS0808ZGA	GCFS0908ZGA
Capacidad de refrigeración ⁽¹⁾	kW	225,50	256,50	256,90	300,10
Capacidad de refrigeración [UNI 14511]	kW	224,60	255,60	255,90	298,90
Capacidad de <i>free cooling</i> ⁽²⁾		157,70	195,40	195,50	200,80
Flujo de agua en el lado del usuario	l/h	38726	44051	44110	51531
Caída de la presión del agua en el lado del usuario	kPa	48	37	38	51
Entrada de potencia del compresor	kW	82,20	86,00	86,00	113,80
Corriente absorbida del compresor	A	131,80	137,90	137,90	182,50
Entrada de potencia total	kW	85,40	90,40	90,40	118,20
Entrada de potencia total [UNI 14511]	kW	86,30	91,30	91,30	119,40
Entrada de potencia total de refrigeración libre		4,90	5,90	5,90	6,60
Corriente absorbida total	A	139,00	147,70	147,70	192,30
EER	-	2,64	2,84	2,84	2,54
EER [UNI 14511]	-	2,60	2,80	2,80	2,50
Cabezal de presión disponible-bombas HP (opcional)	-	307	303	288	275
Cabezal de presión disponible-bombas HP [y lógica] (opcional)	-	222	222	209	198
Corriente absorbida máxima (FLA) [sin opciones]	A	196	215	229	242
Corriente de arranque (LRA) [sin opciones]	A	380	398	464	472
Corriente de arranque suave (LRA) Kit de arranque [sin opciones]	A	315	333	381	389
Nivel de potencia acústica Lw (unidad base)	dB(A)	80	82	82	82
Nivel de presión acústica Lp (unidad base) a 10 m	dB(A)	49	51	51	51
Flujo de aire	m ³ /h	55800	71900	71900	71900
Número de ventiladores		6	8	8	8
Entrada de potencia del ventilador	kW	3,20	4,40	4,40	4,40
Corriente absorbida por el ventilador	A	7,20	9,80	9,80	9,80
Compresores/circuitos		4/2	4/2	4/2	4/2
Volumen del tanque del almacenador intermedio (opción)	l	600	765	765	765
Alimentación	-	400 / 3+N / 50	400 / 3+N / 50	400 / 3+N / 50	400 / 3+N / 50
Refrigerante	-	R410A	R410A	R410A	R410A
Dimensiones [largo x profundo x alto]	mm	3540 x 1653 x 2247	4296 x 1654 x 2330	4296 x 1654 x 2330	4296 x 1654 x 2330
Tamaño del marco	-	FC5	FC6	FC6	FC6
Peso sin opciones	kg	1870	2285	2317	2352

⁽¹⁾ Capacidad de enfriamiento agua 0 % glicol 7-12 °C OA 35 °C.

⁽²⁾ Capacidad de calentamiento del agua 0 % glicol 40-45 °C OA 7 °C 89 % RH.

FAN COIL



Serie de FAN COIL de LG

Innovation for a Better Life

Un encuentro entre versatilidad y sencillez

Unidades FAN COIL versátiles, muy eficientes y con estilo, diseñadas para proporcionar un control, integración y rendimiento óptimos de la climatización de interior para entornos residenciales, recreativos o profesionales.



Presentamos nuestra gama de soluciones FAN COIL, que presentan un rendimiento óptimo, facilidad de uso y adaptación al tipo de instalación.

Las unidades FAN COIL (FCU) de LG están disponibles en seis gamas diferentes, para ajustarse al tipo de instalación de que se trate y a las exigencias de calefacción y refrigeración de su hogar, oficina o espacio recreativo.

MODELO VFL



MODELO VFC



MODELO VFU



Las unidades FAN COIL de LG están disponibles con o sin carcasa y se presentan con una amplia gama de opciones de montaje en pared. Nuestros modelos se acomodan a las distintas opciones de montaje en suelo, pared, pared elevada, techo y empotrado.

MODELO VFY



Unidades de conductos de media presión.

MODELO VFZ



Unidades de conductos de alta presión.

CASSETTE DE 4 VÍAS



Diseño avanzado para ajustarse a módulos en techo estándar (600 x 600 mm).

La serie de FAN COIL de LG se puede aplicar a una variedad de soluciones de agua:

Enfriadoras de LG



THERMA V Monobloc de LG



Split THERMA V de LG



Modelos VFL, VFC y VFU

Hechos para cubrir cualquier necesidad que pueda tener

Nuestras líneas VFL, VFC y VFU cuentan con materiales de la más alta calidad y unas características innovadoras, para asegurar la máxima flexibilidad y el mínimo ruido operacional.

La gama se ha diseñado para admitir una combinación de tipos de instalación vertical y horizontal, con modelos para montaje en superficie de paredes, suelos y techos, así como montaje empotrado en paredes y techos.

En la versión canalizable de montaje empotrado, la línea FCU cuenta con una serie de accesorios que permiten una instalación rápida y económica, con una conducción flexible, acoplada directamente a las rejillas de difusión de aire, para la máxima comodidad.

La serie VF se puede combinar con una amplia gama de paneles de control integrados o de pared, dependiendo del nivel del rendimiento y los ajustes requeridos.



VFL

Nuestra unidad FAN COIL con carcasa puede montarse en pared. Cuenta con flujo de aire vertical y filtro de la entrada de aire fijado con seguridad a la carcasa, gracias a unos tornillos de cuarto de vuelta. Hay disponibles hasta 7 modelos diferentes de la gama VFL.



VFC

Nuestro modelo para montaje empotrado vertical y horizontal, entrada de aire alineada con la salida, cuerpo de lámina de acero galvanizado y aislado. El plenum y los conectores complementan la entrada de aire y el flujo de aire en cualquier estancia. Hay disponibles hasta 8 modelos diferentes de la gama VFC.



VFU

Versión con carcasa, apropiada para montaje en suelo y en pared. La carcasa cuenta con rejillas para el aire de salida y rejillas para el aire de entrada con filtro incorporado. Hay disponibles hasta 5 modelos diferentes de la gama VFU.

Componentes principales de los modelos VFL, VFC y VFU



CARCASA

Compuesta por un panel en lámina de acero pintado, paneles laterales, rejilla de la salida de aire (con una oscilación de 180°) y una rejilla de retrosucción incorporada de ABS. Formas redondeadas y color RAL9003, en un diseño hecho para satisfacer los requisitos de todo tipo de decoraciones de interior, conforme a cualquier exigencia arquitectónica y estética.



CONSTRUCCIÓN

Fabricación de calidad excepcional, con carcasa de acero galvanizado. Todas las unidades cuentan con aislamiento térmico y acústico, con paneles autoextinguibles de clase 1. Además, las versiones VFU y VFC cuentan con unas bandejas de goteo dobles para acumular la condensación y el exceso de agua.

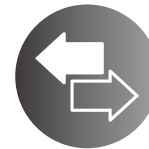

INTERCAMBIADOR DE CALOR

Un intercambiador de calor de alta eficiencia hecho con conducciones de cobre y alerones de aluminio, con colectores de latón y una válvula de ventilación de amplia duración. Las conexiones del agua pueden revertirse en el momento de la instalación. Es posible, bajo petición, montar un intercambiador de calor adicional para sistemas de 4 conductos.



MOTOR ELÉCTRICO

Montado en amortiguadores de vibración, con condensador permanentemente activado y protección térmica del bobinado. Disponible en versión optimizada con 3 velocidades para un mejor rendimiento, un menor nivel acústico y un consumo energético más eficiente.



VENTILADOR

Ventiladores centrífugos de doble succión, estática y dinámicamente equilibrados, hechos de ABS antiestático. Todas las aspas cuentan con una sección aerodinámica y un módulo de compensación para una eficiencia máxima. Los ventiladores están alojados adicionalmente en una voluta de ABS para aislar el ruido.

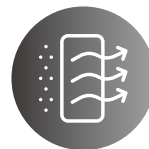

FILTRO DE AIRE

El filtro de aire lavable de polipropileno con forma de panel, fácilmente extraíble para un mantenimiento fácil. En la versión VFU, los filtros de aire van ajustados a la rejilla de entrada de aire.

Accesorios de los modelos VFL, VFC y VFU

PANELES DE CONTROL			
Paneles de control electromecánico			
CB	Interruptor de velocidad integrado	KL	Kit de instalación de controlador incorporado LED503 para los modelos VFL, VFC y VFU
CD	Interruptor de velocidad de montaje empotrado en pared	LED503	Controlador electrónico con pantalla de montaje empotrado en pared LD 503
TB	Termostato e interruptor de velocidad integrado	MCBE	Controlador electrónico con pantalla MY COMFORT BASE
TC	Termostato de temperatura mínima del agua en modo de calefacción (42 °C)	MCLE	Control de microprocesador con pantalla MY COMFORT LARGE
Paneles de control con microprocesador electrónico con pantalla			
DIST	Espaciador de controlador de montaje en pared MY COMFORT	MCME	Controlador electrónico con pantalla MY COMFORT MEDIUM
E2TK	Panel del usuario con pantalla táctil de 2,8" para control EVO-2-TOUCH, enmarcado en aluminio de color negro RAL9005	MCSUE	Sensor de humedad para MY COMFORT (de medio a grande) y EVO
E2TY	Panel del usuario con pantalla táctil de 2,8" para control EVO-2-TOUCH, enmarcado en aluminio pulido al natural	MCSWE	Sensor de agua para controladores MYCOMFORT y EVO
EVOBOARD	Circuito impreso para control EVO	Paneles de control de microprocesador electrónico	
EVODISP	Interfaz de usuario con pantalla para controlador EVO	KB L DX	Kit de instalación en lateral derecho de VFL, VFC y VFU incorporado, adecuado para controlador TED
EYNAVEL	Dispositivo para comunicación por Wi-Fi o Bluetooth entre EVOBOARD y smartphone	KB L SX	Kit de instalación en lateral izquierdo de VFL, VFC y VFU incorporado, adecuado para controlador TED
KBESTE	Kit de instalación de controlador incorporado MY COMFORT para los modelos VFL, VFC y VFU	TED 2T	Controlador electrónico para control de ventilador AC y una válvula de encendido/apagado de 230 V
		TED 4T	Controlador electrónico para control de ventilador AC y válvulas de encendido/apagado de 230 V
		TED SWA	Detector de temperatura del agua para controles TED
ACCESORIOS			
Controladores de interfaz de alimentación y de la rejilla de regulación			
CSB	Controlador incorporado para abrir y cerrar la rejilla de regulación a motor	SM	Rejilla a motor, con motor a la izquierda, con transformador
CSD	Controlador de montaje empotrado para abrir y cerrar la rejilla de regulación a motor SM	SMC	Rejilla a motor, con motor a la derecha, con transformador
KP	Interfaz de alimentación para conectar en paralelo hasta 4 unidades FAN COIL a un controlador	SMC	Rejilla a motor, con motor a la izquierda, con transformador
Intercambiador de calor adicional para sistemas de 4 conductos			
DF	Intercambiador de calor adicional de 1 hilera para sistemas de 4 conductos (no es compatible con los modelos M de VFL, VFC y VFU)	Válvulas	
Bandejas de goteo auxiliares, almacén aislante, bomba de drenaje del condensado			
BH	Bandeja de goteo de agua auxiliar para unidades FAN COIL de instalación horizontal	KV	Válvula de 2 vías, actuador de encendido/apagado, kit hidráulico en el lado de la conexión del agua para el intercambiador de calor principal
BV	Bandeja de goteo de agua auxiliar para unidades FAN COIL de instalación vertical	KV24	Válvula de 2 vías, actuador de encendido/apagado, suministro de alimentación de 24 V, kit hidráulico en el lado de la conexión del agua para el intercambiador de calor principal
GIVKL	Almacén para válvula VKS, conexiones de agua en el lado izquierdo	KV24DF	Válvula de 2 vías, actuador de encendido/apagado, suministro de alimentación de 24 V, kit hidráulico en el lado de la conexión del agua para el intercambiador de calor principal y adicional
GIVKR	Revestimiento aislante para válvula VKS, conexiones de agua en el lado derecho	KVDF	Válvula de 2 vías, actuador de encendido/apagado, suministro de alimentación de 230 V, kit hidráulico en el lado de la conexión del agua para el intercambiador de calor principal y adicional
KSC	Kit de bomba de drenaje de condensación	KVM	Válvula de 2 vías, actuador MODULADOR, suministro de alimentación de 24 V, kit hidráulico en el lado de la conexión del agua para el intercambiador de calor principal
Elementos de base y carcasa			
D	Elementos de soporte para VFC	KVMDF	Válvula de 2 vías, actuador MODULADOR, suministro de alimentación de 24 V, kit hidráulico en el lado de la conexión del agua para el intercambiador de calor principal y adicional
ZL	Par de elementos de recubrimiento de soporte para VFL	KVDF	Válvula de 3 vías, actuador de encendido/apagado, suministro de potencia de 230 V, kit hidráulico completo para intercambiador de calor adicional
ZLG	Par de elementos de recubrimiento de soporte con rejilla frontal para VFL, VFC y VFU FL	KVDF24	Válvula de 3 vías, actuador de encendido/apagado, suministro de potencia de 24 V, kit hidráulico completo para intercambiador de calor adicional
Paneles de recubrimiento trasero			
PH	Panel trasero pintado para instalación horizontal con caja	KVDF24ND	Válvula de 3 vías, actuador de encendido/apagado, suministro de alimentación de 24 V, kit hidráulico sin soporte, para intercambiador de calor adicional
PV	Panel trasero pintado para instalación vertical con caja	KVDFND	Válvula de 3 vías, actuador de encendido/apagado, suministro de alimentación de 230 V, kit hidráulico sin soporte, para intercambiador de calor adicional
Elementos eléctricos de calefacción			
RE	Elemento de calefacción con kit de instalación, caja de relé y dispositivos de seguridad	KVDFND	Válvula de 3 vías, actuador MODULADOR, suministro de potencia de 24 V, kit hidráulico completo para intercambiador de calor adicional
Rejillas de entrada y salida de aire			
GE	Rejilla de entrada de aire externo de aluminio con subbastidor	KVDFND	Válvula de 3 vías, actuador MODULADOR, suministro de potencia de 24 V, kit hidráulico sin soporte, para intercambiador de calor adicional
GEF	Rejilla de entrada de aire externo de aluminio con subbastidor y filtro de aire	KVMS	Válvula de 3 vías, actuador MODULADOR, suministro de potencia de 24 V, kit hidráulico completo para intercambiador de calor principal
GM	Rejilla de salida de aire de aluminio con alerones de 2 hileras y subbastidor	KVMSND	Válvula de 3 vías, actuador MODULADOR, suministro de alimentación de 24 V, kit hidráulico sin soporte, para intercambiador de calor principal
RGC	Plénium con collares circulares para rejilla de salida de aire	VKS	Válvula de 3 vías, actuador de encendido/apagado, suministro de potencia de 1230 V, kit hidráulico completo para intercambiador de calor principal
Plénium y conectores			
RA90	Conector de entrada angular	VKS24	Válvula de 3 vías, actuador de encendido/apagado, suministro de potencia de 24 V, kit hidráulico completo para intercambiador de calor principal
RAD	Conector de entrada directa	VKS24ND	Válvula de 3 vías, actuador de encendido/apagado, suministro de alimentación de 24 V, kit hidráulico sin soporte, para intercambiador de calor principal
RADC	Plénium de entrada de aire con collares circulares	VKSND	Válvula de 3 vías, actuador de encendido/apagado, suministro de alimentación de 230 V, kit hidráulico sin soporte, para intercambiador de calor principal
RM90	Conector de salida angular	VPIC	Válvulas de 2 vías independientes de la presión, actuador de encendido/apagado o MODULADOR, suministro de potencia de 230 V o 24 V, kit hidráulico, para intercambiador de calor principal
RM90C	Conector aislado de salida angular	Sistema de higienización	
RMCD	Conector aislado de salida directa	JONIX - integrado	Módulo de higienización JONIX para instalación integrada
RMCD C	Plénium de salida de aire con collares circulares		
RMD	Conector de salida directa		
Rejillas de entrada de aire externo			
S	Rejilla manual de entrada de aire externo		
SM	Rejilla a motor, con motor a la derecha, con transformador		

VFL datos técnicos nominales de modelos VFC y VFU

Modelos VFL/VFC/VFU con motor de CA													
		03			05			06			08		
Velocidad del ventilador		mín.	med.	máx.	mín.	med.	máx.	mín.	med.	máx.	mín.	med.	máx.
Capacidad de refrigeración total (1)	kW	0,77	0,92	1,15	1,04	1,24	1,54	1,26	1,52	1,74	1,60	2,03	2,42
Capacidad de refrigeración sensible (1)	kW	0,59	0,70	0,87	0,79	0,97	1,20	0,95	1,14	1,30	1,18	1,57	1,88
Caudal de agua (1)	l/h	132	158	197	179	213	264	216	261	299	275	348	415
Pérdida de presión del agua (1)	kPa	4	5	7	7	9	13	8	11	14	8	12	16
Capacidad de calefacción (2)	kW	1,11	1,30	1,55	1,43	1,73	2,14	1,71	2,04	2,20	2,07	2,68	3,20
Pérdida de presión del agua (2)	kPa	3	4	6	6	8	11	7	9	12	6	10	13
Capacidad de calefacción (3)	kW	1,94	2,27	2,68	2,47	2,99	3,71	2,93	3,50	3,74	3,52	4,57	5,47
Caudal de agua (3)	l/h	171	199	235	216	263	325	257	307	329	308	401	480
Pérdida de presión del agua (3)	kPa	4	6	8	7	10	15	8	11	13	7	12	16
Flujo de aire	m ³ /h	149	189	231	178	233	319	211	271	344	241	341	442
Entrada de alimentación	W	18	21	32	21	28	37	25	36	53	29	44	57
Nivel de potencia acústica (4)	dB/A	30	32	40	37	42	47	38	44	49	35	43	48
Capacidad de calefacción con bobina adicional DF (3)	kW	1,35	1,50	1,70	1,50	1,70	1,90	1,56	1,78	2,02	2,06	2,53	2,92
Caudal de agua (3)	l/h	118	132	149	132	149	167	137	156	177	181	222	257
Pérdida de presión del agua (3)	kPa	3	4	4	4	5	6	5	7	8	2	3	4

Modelos VFL/VFC/VFU con motor de CA																
		12			15			18			21			26		
Velocidad del ventilador		mín.	med.	máx.	mín.	med.	máx.	mín.	med.	máx.	mín.	med.	máx.	mín.	med.	máx.
Capacidad de refrigeración total (1)	kW	1,98	2,63	3,51	3,00	3,66	4,51	3,42	4,19	5,26	3,97	5,27	6,71	4,11	6,24	8,02
Capacidad de refrigeración sensible (1)	kW	1,45	2,04	2,75	2,23	2,82	3,53	2,34	3,00	3,82	2,84	3,83	4,91	3,05	4,63	5,96
Caudal de agua (1)	l/h	340	451	602	515	628	774	587	719	902	682	905	1152	706	1071	1376
Pérdida de presión del agua (1)	kPa	4	7	12	7	10	14	9	13	19	5	8	12	6	13	20
Capacidad de calefacción (2)	kW	2,81	3,69	4,78	3,93	4,84	5,91	4,22	5,18	6,57	4,77	6,23	7,83	5,24	7,80	10,0
Pérdida de presión del agua (2)	kPa	4	6	10	6	8	12	7	10	16	4	6	10	5	11	16
Capacidad de calefacción (3)	kW	4,83	6,34	8,21	6,69	8,25	10,1	7,10	8,72	11,1	8,06	10,5	13,1	8,91	13,2	16,9
Caudal de agua (3)	l/h	424	556	720	588	724	884	623	765	973	707	918	1152	782	1158	1486
Pérdida de presión del agua (3)	kPa	5	8	13	7	10	14	8	11	17	4	6	9	6	11	17
Flujo de aire	m ³ /h	320	450	640	470	605	785	488	615	814	570	771	1011	642	1022	1393
Entrada de alimentación	W	40	50	65	50	65	90	52	73	107	86	127	182	109	169	244
Nivel de potencia acústica (4)	dB/A	35	43	52	43	49	56	44	51	58	47	54	61	49	60	67
Capacidad de calefacción con bobina adicional DF (3)	kW	3,21	3,96	4,80	4,04	4,65	5,30	4,21	4,78	5,51	5,69	6,83	7,91	5,50	7,14	8,35
Caudal de agua (3)	l/h	282	347	421	355	408	465	369	419	483	499	600	694	483	627	733
Pérdida de presión del agua (3)	kPa	10	14	20	6	8	10	9	11	14	17	23	30	14	23	30

- (1) Temperatura del agua 7 / 12 °C, temperatura del aire DB 27 °C, WB 19 °C (47 % humedad relativa)
 (2) Temperatura de agua de entrada 50 °C, tasa de caudal de agua igual que en modo refrigeración, temperatura del aire 20 °C
 (3) Temperatura del agua 70/60 °C, temperatura del aire 20 °C,
 (4) Potencia sonora medida de conformidad con las normas ISO 3741 e ISO 3742
 Fuente de alimentación 230-1-50 (V-ph-Hz)

No todos los modelos están disponibles con todas las capacidades Véase abajo la matriz para comprobar la disponibilidad:

Modelo	Capacidad (kW)									
	03	05	06	08	12	15	18	21	26	
VFL		●	●	●	●	●	●	●		
VFC	●	●	●	●	●	●	●	●		
VFU					●	●	●	●	●	

Plano acotado del modelo VFL

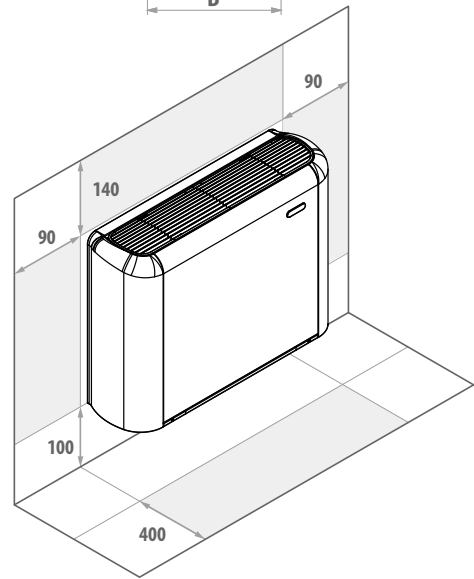
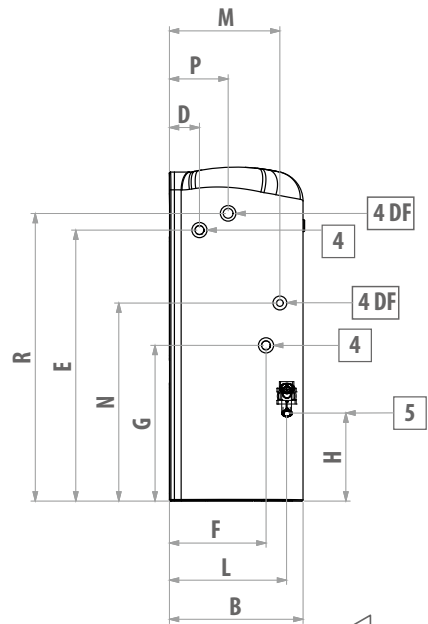
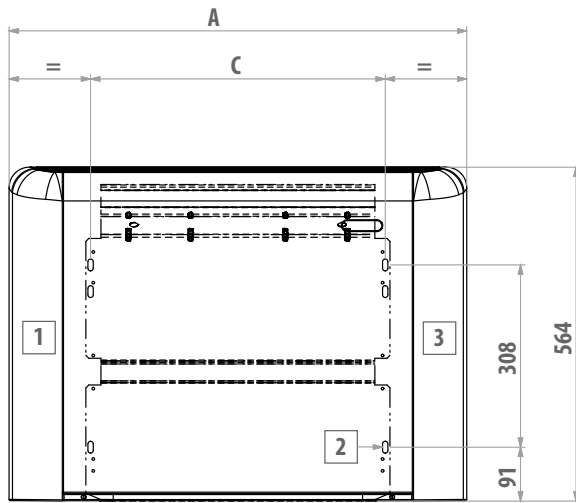

LEYENDA

1	Espacio utilizable para las conexiones de las tuberías
2	Ranuras para instalación en pared
3	Espacio utilizable para las conexiones eléctricas
4	Conexiones de agua de intercambiador de calor estándar
4DF	Conexiones del agua de intercambiador de calor adicional de 1 hilera DF
5	Drenaje de condensación

Tamaño	mm	mm	mm	mm	mm	mm	mm	mm	mm	mm	mm	mm	mm	"	"	mm	kg
05 - 06	774	226	498	51	458	163	263	149	198	187	335	99	486	1/2	1/2	16	21
08	984	226	708	51	458	163	263	149	198	187	335	99	486	1/2	1/2	16	27
12 - 15	1194	226	918	51	458	163	263	149	198	187	335	99	486	1/2	1/2	16	33
18	1194	251	918	48	497	185	259	155	220	195	348	120	478	3/4	1/2	16	34
21	1404	251	1128	48	497	185	259	155	220	195	348	120	478	3/4	1/2	16	43

Plano acotado del modelo VFC

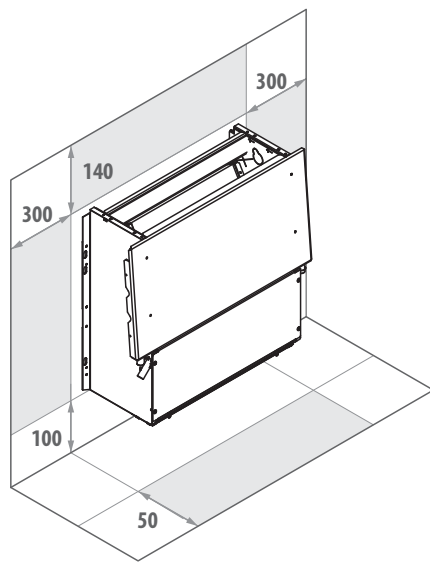
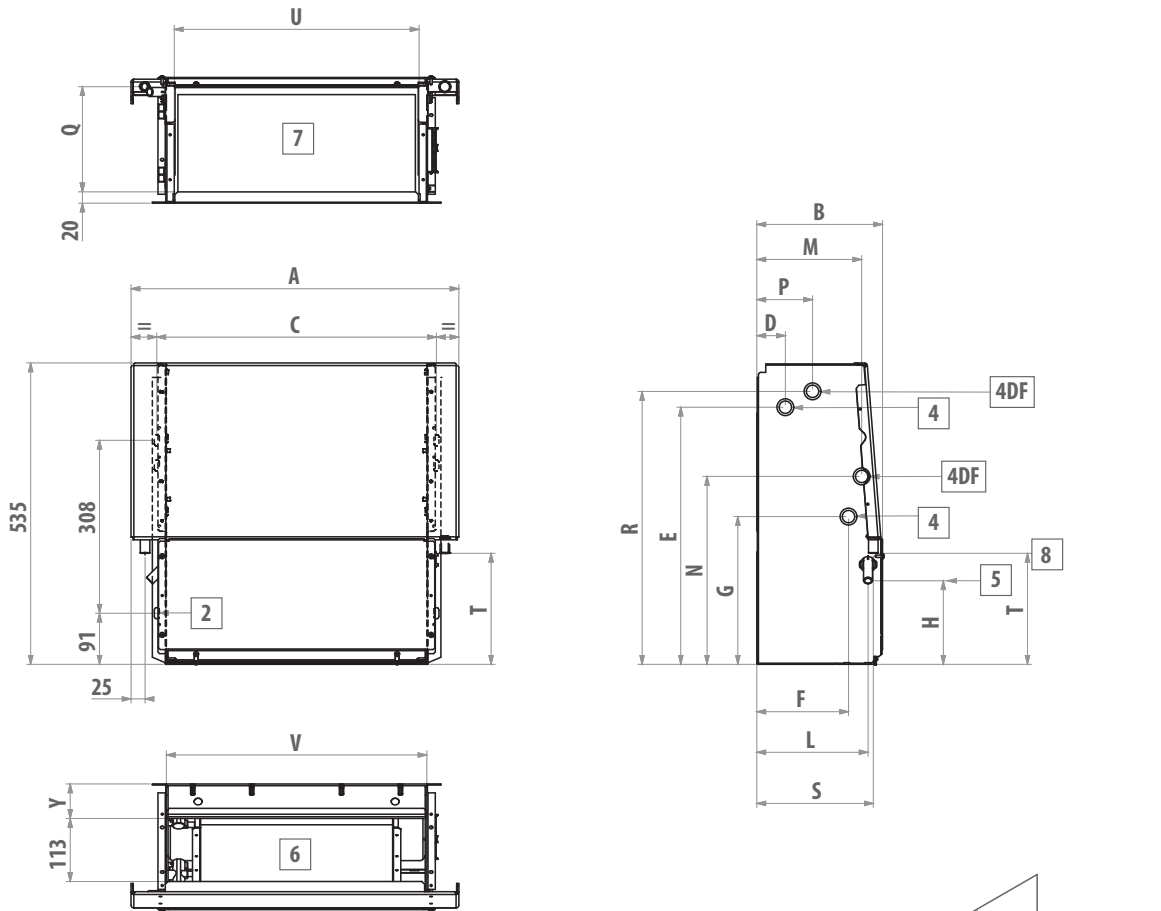

LEYENDA

2	Ranuras para instalación en pared
4	Conexiones de agua de intercambiador de calor estándar
4DF	Conexiones del agua de intercambiador de calor adicional de 1 hilera DF
5	Salida de drenaje para instalación vertical
6	Salida de aire
7	Entrada de aire
8	Salida de drenaje para instalación horizontal

Tamaño	mm	mm	mm	mm	mm	mm	mm	mm	mm	mm	mm	mm	mm	mm	mm	mm	mm	mm	mm	mm	mm	mm
03 - 05 - 06	584	224	498	51	458	163	263	149	198	187	335	99	189	486	208	198	436	464	61	1 1/2"	1 1/2"	16
08	794	224	708	51	458	163	263	149	198	187	335	99	189	486	208	198	646	674	61	1 1/2"	1 1/2"	16
12 - 15	1004	224	918	51	458	163	263	149	198	187	335	99	189	486	208	198	856	884	61	1 1/2"	1 1/2"	16
18	1004	249	918	48	497	185	259	155	220	195	348	120	215	478	234	208	856	884	67	3/4"	1 1/2"	16
21	1214	249	1128	48	497	185	259	155	220	195	348	120	215	478	234	208	1066	1094	67	3/4"	1 1/2"	16

Plano acotado del modelo VFU

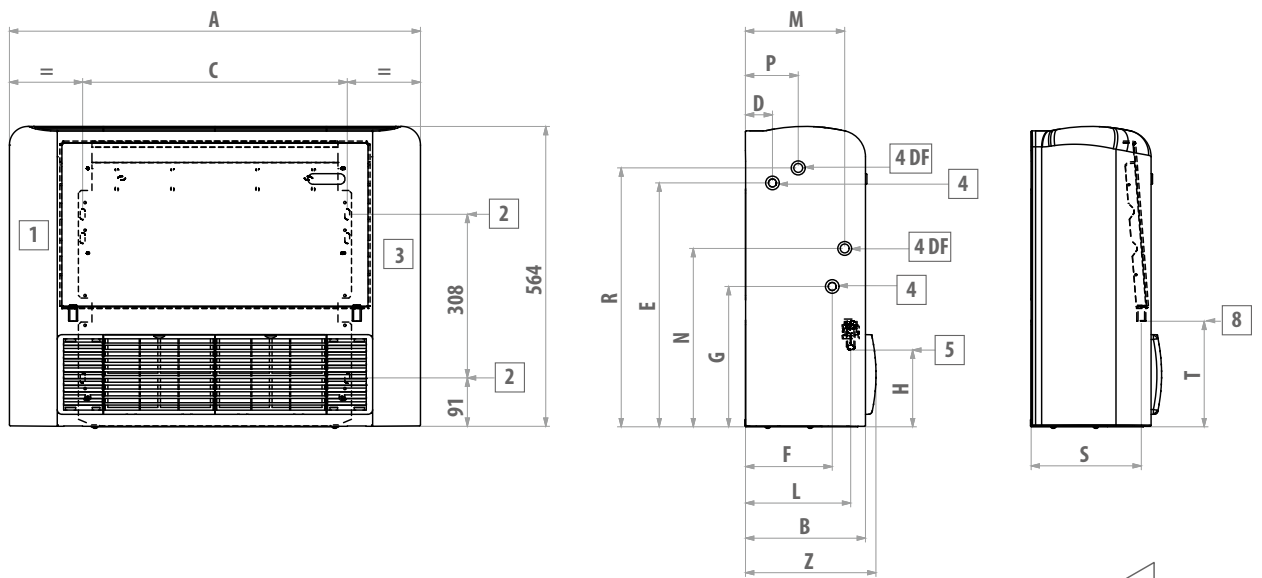

LEYENDA

1	Espacio utilizable para las conexiones de las tuberías
2	Ranuras para instalación en pared
3	Espacio utilizable para las conexiones eléctricas
4	Conexiones de agua de intercambiador de calor estándar
4DF	Conexiones del agua de intercambiador de calor adicional de 1 hilera DF
5	Instalación vertical con drenaje de condensación
8	Instalación horizontal con drenaje de condensación

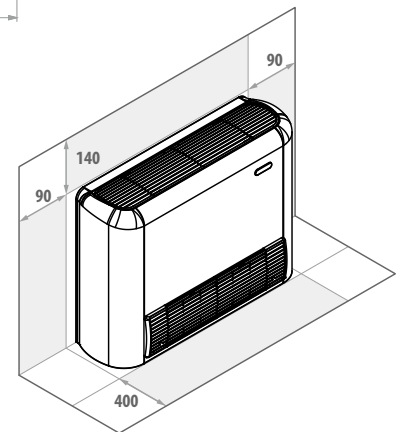

Tamaño	A	B	C	D	E	F	G	H	L	M	N	P	R	S	T	Z	4	
	mm	mm	mm	mm	mm	mm	mm	mm	mm	mm	mm	mm	mm	mm	mm	mm	"	kg
12 - 15	1194	226	918	51	458	163	263	149	198	187	335	99	486	208	198	246	1/2	35
18	1194	251	918	48	497	185	259	155	220	195	348	120	478	234	208	271	3/4	36
21 - 26	1404	251	1128	48	497	185	259	155	220	195	348	120	478	234	208	271	3/4	45

Unidades de conductos de media presión, VFY

Rendimiento y diseño compacto para instalaciones empotradas en techo



La gama de VFY se ha fabricado para proveer de aire acondicionado a los interiores en que es necesaria la instalación de unidades de conductos de media presión de alto rendimiento con unas dimensiones generales reducidas. El intercambiador de calor permite usar las unidades del modelo VFY en una gran variedad de condiciones de funcionamiento.

La estructura que soporta el peso alberga un intercambiador de 3 o 4 hileras que se puede combinar con un intercambiador de 1 o 2 hileras adicional para obtener un rendimiento excepcional incluso con diferenciales de baja temperatura. Los intercambiadores de calor se pueden optimizar para aplicaciones centralizadas como son las de

refrigeración zonal. Las unidades del modelo VFY están diseñadas para la instalación horizontal en techo.

La bandeja de condensados está ubicada en el interior de la estructura de la unidad y tiene una presión positiva en relación a la salida de drenaje, para facilitar el drenaje de la condensación.

Hay disponible una amplia gama de controladores de montaje en pared, incluidos controladores de tipo electromecánico y controladores de microprocesador con pantalla.

Hay disponibles elementos de calefacción completos con dispositivos de seguridad para complementar al sistema hidráulico.

Componentes de unidades de modelo VFY



ESTRUCTURA

Hecha de acero galvanizado con aislamiento del calor y acústico, gracias a los paneles autoextinguibles de clase 1. La altura reducida permite montar esta unidad en posición horizontal en un falso techo. La estructura incorpora una bandeja de goteo y salida de drenaje de condensación.



MOTOR ELÉCTRICO

Motor eléctrico asíncrono de varias velocidades con capacitor de conexión permanente y protector térmico, montado en soportes de amortiguación de las vibraciones.



FILTRO DE AIRE

Filtro de aire lavable hecho de fibra acrílica, clase de filtración G2, G3 o G4, aplicada en la entrada de aire; se puede retirar a través de la parte inferior de la unidad.



INTERCAMBIADOR DE CALOR

Intercambiador de calor de 3 y 4 hileras de alta eficiencia hecho con conducción de cobre y alerones de aluminio, bloqueado para conducción por expansión mecánica con colectores de latón y válvula de ventilación de aire. Por lo usual, los intercambiadores de calor tienen las conexiones de agua montadas a la izquierda, pero pueden moverse hasta 180 °C. También hay disponibles intercambiadores de alta eficiencia optimizados para aplicaciones de refrigeración zonal bajo pedido.



VENTILADOR

Ventiladores centrífugos de succión doble hechos con ABS de solo aluminio, con aspas curvas adelantadas, acoplado directamente al motor eléctrico.

Accesorios de unidades de modelo VFY

ACCESORIOS	
Paneles de control electromecánico	
CD	Interruptor de velocidad de montaje empotrado en pared
CDE	Selector de velocidad montado en pared
TC	Termostato de temperatura mínima del agua en modo calefacción (42 °C)
Paneles de control con microprocesador electrónico con pantalla	
COB	Placa de acabado para controlador LED 503, RAL9005 negro
COG	Placa de acabado para controlador LED 503, RAL7031 gris
COW	Placa de acabado para controlador LED 503, RAL9003 blanco
DIST	Espaciador de controlador de montaje en pared MY COMFORT
EVO-2-TOUCH	Interfaz de usuario con pantalla táctil de 2,8" para control EVO
EVOBOARD	Circuito impreso para control EVO
EVODISP	Interfaz de usuario con pantalla para controlador EVO
EYNAVEL	Dispositivo para comunicación por Wi-Fi o Bluetooth entre EVOBOARD y smartphone
LED503	Controlador electrónico con pantalla de montaje empotrado en pared LD 503
MCBE	Controlador electrónico con pantalla MY COMFORT BASE
MCLLE	Control de microprocesador con pantalla MY COMFORT LARGE
MCME	Controlador electrónico con pantalla MY COMFORT MEDIUM
MCSUE	Sensor de humedad para MY COMFORT (de medio a grande) y EVO
MCSWE	Sensor de agua para controladores MYCOMFORT y EVO
Paneles de control de microprocesador electrónico	
TED 2T	Controlador electrónico para ventilador AC y una válvula de encendido/apagado de 230 V
TED 4T	Controlador electrónico para control de ventilador AC y dos válvulas de encendido/apagado de 230 V
TED SWA	Detector de temperatura del agua para controles TED
Controladores de interfaz de alimentación y de la rejilla de regulación	
KP	Interfaz de alimentación para conectar en paralelo hasta 4 unidades FAN COIL a un controlador
Elementos eléctricos de calefacción	
RE	Elemento de calefacción con kit de instalación, caja de relé y dispositivos de seguridad
Rejillas de entrada y salida de aire	
GA	Rejilla de entrada de aire de aluminio, con bastidor
GM	Rejilla de salida de aire de aluminio con alerones de 2 hileras y subbastidor
Válvulas	
V2VDF+STD	Válvulas de 2 vías, actuador de encendido/apagado o MODULADOR, suministro de potencia de 230 V o 24 V, kit hidráulico, para intercambiador de calor principal y adicional
V2VSTD	Válvula de 2 vías, actuador de encendido/apagado o MODULADOR, suministro de potencia de 230 V o 24 V, kit hidráulico, para intercambiador de calor principal
V3VDF	Válvulas de 3 vías, actuador de encendido/apagado o MODULADOR, suministro de potencia de 230 V o 24 V, kit hidráulico, para intercambiador de calor adicional
V3VSTD	Válvulas de 2 vías, actuador de encendido/apagado o MODULADOR, suministro de potencia de 230 V o 24 V, kit hidráulico, para intercambiador de calor principal
VVIC	Válvulas de 2 vías independientes de la presión. Actuador de encendido/apagado o MODULADOR, suministro de potencia de 230 V o 24 V, kit hidráulico, para intercambiador de calor principal
Plénium, módulos de entrada de aire, conectores de aire de entrada y salida y cajas	
MAF90	Módulo de entrada de aire con filtro de aire G3
MAFO	Módulo de entrada de aire con filtro de aire G4
MAFO90	Módulo de entrada de aire con filtro de aire G4
PAF	Plénium de entrada y suministro, no aislado, con espiga de 200 mm Ø
PMA	Plénium de entrada y suministro, no aislado, con espiga de 200 mm Ø
PMAC	Plénium de entrada y suministro, aislado, con espiga de 200 mm Ø
R90	Conector sin aislar de entrada/salida de aire de 90°
R90C	Conector sin aislar de entrada/salida de aire de 90°
RD	Conector de entrada/salida de aire sin aislar directo
RDC	Conector aislado de entrada/salida de aire directo
Conductos flexibles - tapones	
TFA	Conductos flexibles no aislados, 200 mm Ø (extensión de 6 m indivisible)
TFM	Conductos flexibles no aislados, 200 mm Ø (extensión de 6 m indivisible)
TP	Tapón de plástico de 200 mm de Ø
Caja de plénium de aire de entrada y de salida	
CA	Caja plénium de entrada de aire con rejilla de doble hilera
CAF	Caja plénium de entrada de aire con rejilla de doble hilera 300 x 600 mm y filtro G2
CM	Caja plénium aislada de salida de aire con rejilla
Accesorios	
KSC	Kit de bomba de drenaje de condensación
VRC	Bandeja de goteo de agua auxiliar
Sistema de higienización	
JONIX - mic	Módulo de higienización JONIX™ (instalación con conducto)
JONIX - pln	Módulo de higienización JONIX™ (instalación en plénium)

Datos técnicos nominales de unidades de modelo VFY

		Modelo VFY con motor de CA																							
		06			07			08			10			15			18			24					
Velocidad		mín.	med.	máx.	mín.	med.	máx.	mín.	med.	máx.	mín.	med.	máx.	mín.	med.	máx.	mín.	med.	máx.	mín.	med.	máx.			
Velocidad declarada		2,5,7			1,5,7			1,5,7			1,6,7			1,6,7			1,6,7			5,6,7					
Flujo de aire nominal	m ³ /h	109	246	276	171	275	341	171	275	341	195	360	402	333	687	760	333	687	760	1050	1163	1289			
Presión estática disponible	Pa	10	50	63	19	50	77	19	50	77	19	50	63	12	50	61	12	50	61	40	50	60			
Entrada de alimentación	W	24	57	82	34	69	106	34	69	106	34	85	106	76	167	192	76	167	192	235	280	332			
Capacidad de refrigeración total	(1) kW	0,92	1,72	1,90	1,27	1,90	2,27	1,36	2,11	2,53	1,57	2,69	2,96	2,22	4,22	4,63	2,44	4,79	5,23	6,15	6,66	7,21			
Capacidad de refrigeración sensible	(1) kW	0,61	1,21	1,34	0,89	1,34	1,59	0,93	1,44	1,73	1,07	1,86	2,03	1,60	3,09	3,39	1,70	3,33	3,64	4,51	4,88	5,29			
Clase FCEER		D																							
Flujo de agua	(2) l/h	160	306	340	222	339	408	239	374	453	274	476	527	394	753	828	432	850	930	1095	1191	1295			
Pérdida de presión del agua	(2) kPa	2	5	6	3	6	8	4	8	12	3	7	9	2	7	8	3	10	12	13	16	18			
Capacidad de calefacción	(3) kW	0,88	1,81	1,99	1,33	1,98	2,35	1,40	2,20	2,68	1,59	2,80	3,10	2,54	4,76	5,17	2,63	5,03	5,49	6,68	7,22	7,80			
Clase FCCOP		D																							
Flujo de agua	(3) l/h	153	315	346	231	345	408	244	382	466	276	488	538	442	827	898	457	875	955	1162	1256	1357			
Pérdida de presión del agua	(3) kPa	1	4	5	2	5	7	3	7	10	2	6	8	2	7	8	3	9	11	12	14	16			
Bobina estándar - número de hileras		3			3			4			4			3			4			3					
Nivel de potencia acústica total	(4) dB(A)	28	49	52	39	48	54	39	48	54	39	50	54	38	55	58	38	55	58	61	63	69			
Nivel de potencia acústica de entrada + radiada	(4) dB(A)	26	47	50	37	46	52	37	46	52	37	48	52	36	53	56	36	53	56	59	61	67			
Nivel de potencia acústica de salida	(4) dB(A)	25	46	49	36	45	51	36	45	51	36	47	51	35	53	55	35	52	55	58	60	66			

(1) Temperatura del agua 7 / 12 °C, temperatura del aire DB 27 °C, WB 19 °C (47 % humedad relativa) de conformidad con EN1397:2015
 (2) Temperatura del agua 7 / 12 °C, temperatura del aire DB 27 °C, WB 19 °C (47 % humedad relativa)
 (3) Temperatura del agua 45/40 °C, temperatura del aire 20 °C
 (4) Potencia sonora medida de conformidad con las normas ISO 3741 e ISO 3742
 Fuente de alimentación 230-1-50 (V-ph-Hz)

Plano acotado de modelo y conducto de media presión

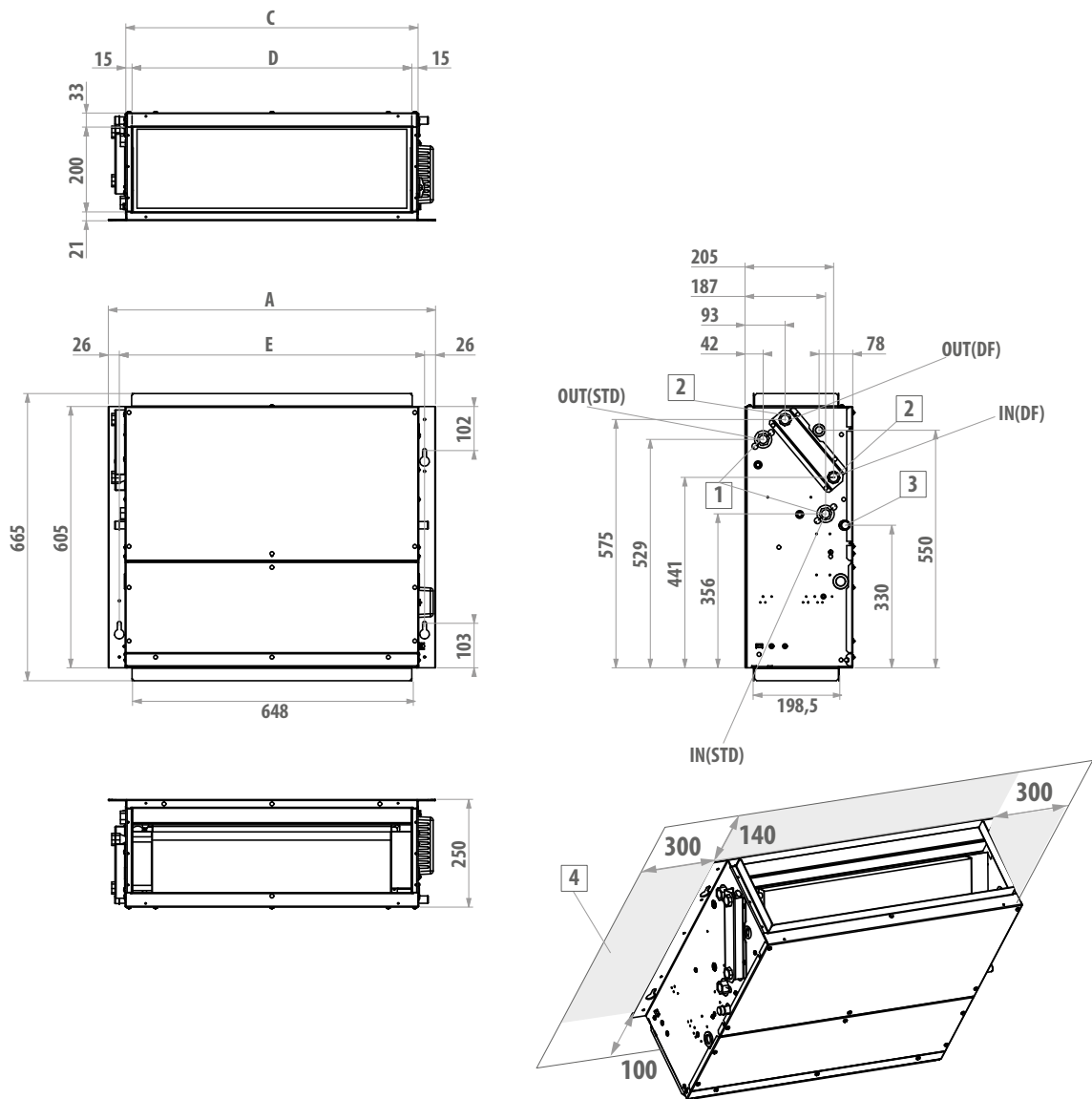

LEYENDA

- | | |
|---|--|
| 1 | Conexiones del agua de intercambiador de calor estándar 1/2" Ø gas hembra |
| 2 | Conexiones del agua de intercambiador de calor adicional 1/2" Ø gas hembra |
| 3 | Descarga de condensación |

Tamaño	A	C	D	E	1	3	📦
	mm	mm	mm	mm	"	mm	kg
06	758	677	648	707	1/2	17	24
07 - 08	758	677	648	707	1/2	17	25
10	968	887	858	917	1/2	17	33

MODELO VFY

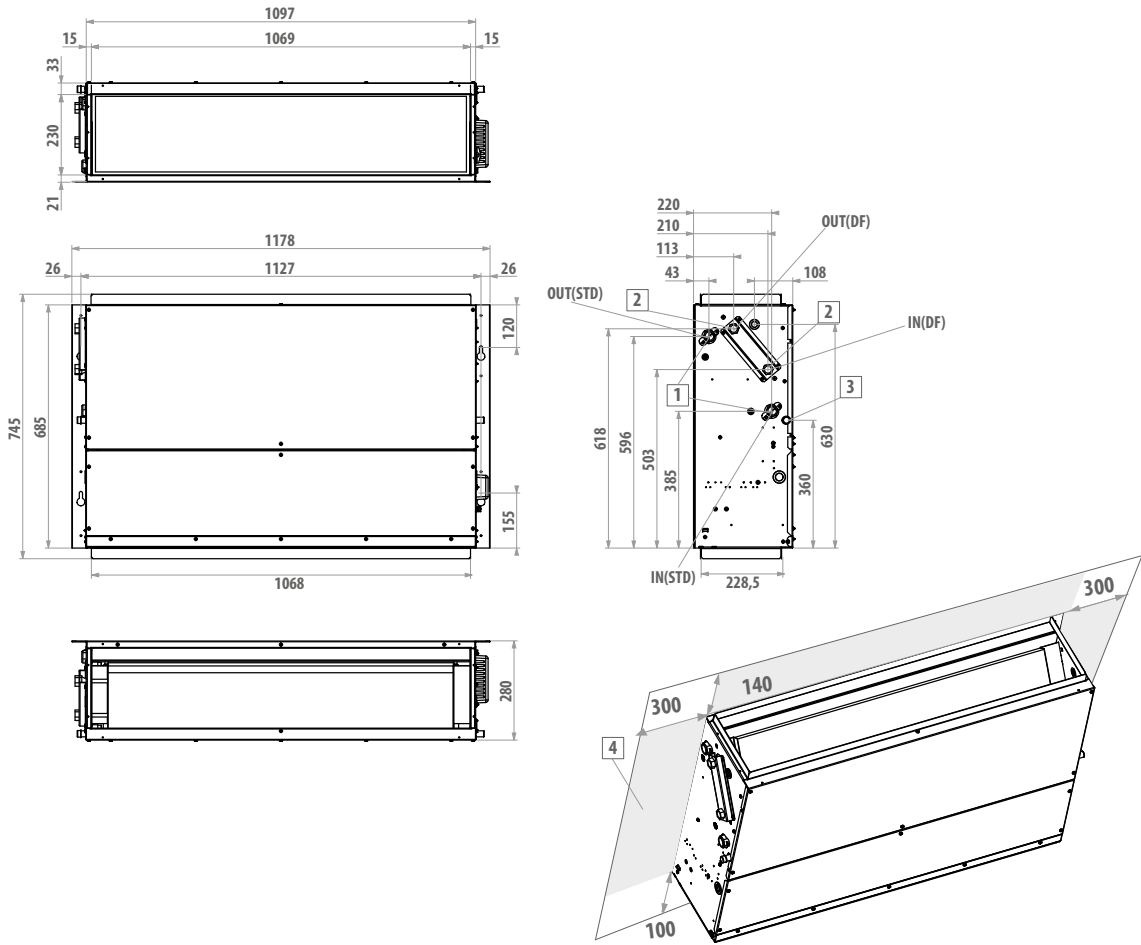

LEYENDA

- | | |
|---|--|
| 1 | Conexiones del agua de intercambiador de calor estándar 3/4" ø gas hembra |
| 2 | Conexiones del agua de intercambiador de calor adicional 1/2" ø gas hembra |
| 3 | Descarga de condensación |

Tamaño	1	2	 kg	3
	"	"		mm
15 - 18	3/4	1/2	45	17
24	3/4	1/2	51	17

Unidades de conductos de alta presión, VFY

Perfiles de instalación flexible para acomodarse a todas sus necesidades

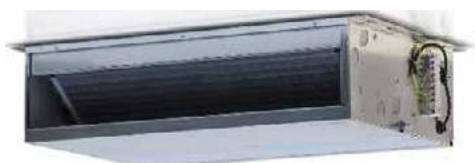

La gama VFZ se ha desarrollado para proveer de aire acondicionado a estancias en que es necesario recurrir a unidades de conductos con las que se pueda asegurar una presión de hasta 180 Pa y una capacidad de refrigeración de 3 a 23 kW. Las unidades se caracterizan por una alta flexibilidad de la instalación, ya que, de hecho, pueden colocarse tanto vertical como horizontalmente, y la propia orientación de la entrada de aire en la parte trasera o delantera de la unidad puede modificarse con tan solo mover el panel de inspección. Todas las unidades tienen una configuración estándar para la entrada de aire puro y ranuras para colocarlas rápidamente en la pared o en el techo.

Su altura reducida (280 mm en el caso del tamaño 24 y 350 mm en los más grandes) permite acomodarlas en un falso techo normal, y la disponibilidad de una amplia gama de accesorios de tuberías y ventilación facilita su integración en sistemas de aire acondicionado. Las unidades están disponibles en modelos estándar y de alta eficiencia, dependiendo del intercambiador de bloque con alerones que se utilice, de manera que se puedan adaptar mejor a las necesidades de la estancia a la que se va a suministrar el aire acondicionado.

Componentes principales del modelo VFZ



ESTRUCTURA

Hecha de lámina de acero galvanizado y con aislamiento acústico, material de celda cerrada para reducir las emisiones acústicas y evitar la formación de condensación en la superficie externa.



SISTEMA DE RECOLECCIÓN DE CONDENSACIÓN Y DRENAJE

Consiste en dos bandejas de lámina de acero galvanizado y aislado diseñadas tanto para una instalación horizontal como vertical.

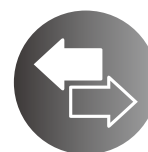

INTERCAMBIADOR DE CALOR

Está compuesto de tubos de cobre y alerones de aluminio fijados por expansión. Las conexiones del agua son reversibles. Hay un intercambiador adicional para instalar la unidad en sistemas de 4 conductos.



MOTOR ELÉCTRICO

Motor eléctrico de tres velocidades, montado sobre unos acoplamientos con amortiguación de la vibración, conectados directamente a los ventiladores, con un capacitor activado permanentemente y protección térmica del bobinado.



VENTILADOR

Los ventiladores de aluminio son de tipo centrífugo, con succión doble y aspas escalonadas para reducir las emisiones acústicas. Están equilibrados estática y dinámicamente para minimizar el estrés transmitido al eje del motor.



MÓDULO DE FILTRO

El filtro de aire, hecho de fibra acrílica regenerable, está disponible como accesorio en las clases de filtración G2 o G4.

Accesorios del modelo VFZ

ACCESORIOS	
Paneles de control electromecánico	
CD	Interruptor de velocidad de montaje empotrado en pared
IPM	Circuito impreso para conexión de UTM 30-30A-40-40A a paneles de control.
TA2	Termostato electromecánico de estancias con selección verano/invierno
TC	Termostato de temperatura mínima del agua en modo calefacción (42 °C)
TD	Control montado en pared con selector de velocidad, termostato y selector verano/invierno
TDC	Control montado en pared con selector de velocidad y termostato
Paneles de control con microprocesador electrónico con pantalla	
COB	Placa de acabado para controlador LED 503, RAL9005 negro
COG	Placa de acabado para controlador LED 503, RAL7031 gris
COW	Placa de acabado para controlador LED 503, RAL9003 blanco
DIST	Espaciador de controlador de montaje en pared MY COMFORT
EVO-2-TOUCH	Interfaz de usuario con pantalla táctil de 2,8" para control EVO
EVOBOARD	Circuito impreso para control EVO
EVODISP	Interfaz de usuario con pantalla para controlador EVO
EYNAVEL	Dispositivo para comunicación por Wi-Fi o Bluetooth entre EVOBOARD y smartphone
LED503	Controlador electrónico con pantalla de montaje empotrado en pared LD 503
MCBE	Controlador electrónico con pantalla MY COMFORT BASE
MCLC	Control de microprocesador con pantalla MY COMFORT LARGE
MCME	Controlador electrónico con pantalla MY COMFORT MEDIUM
MCSUE	Sensor de humedad para MY COMFORT (de medio a grande) y EVO
MCSWE	Sensor de agua para controladores MYCOMFORT y EVO
Paneles de control de microprocesador electrónico	
TED 2T	Controlador electrónico para ventilador AC y una válvula de encendido/apagado de 230 V
TED 4T	Controlador electrónico para control de ventilador AC y dos válvulas de encendido/apagado de 230 V
TED SWA	Detector de temperatura del agua para controles TED
Controladores de interfaz de alimentación y de la rejilla de regulación	
CSD	Controlador de montaje empotrado para abrir y cerrar la rejilla de regulación a motor SM
KP	Interfaz de alimentación para conectar en paralelo hasta 4 unidades FAN COIL a un controlador
Bandejas de goteo auxiliares, armazón aislante, bomba de drenaje del condensado	
KSC	Kit de bomba de drenaje de condensación
Elementos eléctricos de calefacción	
RE	Elemento de calefacción con kit de instalación, caja de relé y dispositivos de seguridad
Rejillas de entrada y salida de aire	
GA	Rejilla de entrada de aire de aluminio, con bastidor
GM	Rejilla de salida de aire de aluminio con alerones de 2 hileras y subbastidor
GR	Rejilla de entrada de aire con subbastidor
GRF	Rejilla de entrada de aire con subbastidor y filtro
Rejillas de entrada de aire externo	
PA90	Rejilla de entrada de aire externo a motor
Válvulas	
V2VDF+STD	Válvulas de 2 vías, actuador de encendido/apagado o MODULADOR, suministro de potencia de 230 V o 24 V, kit hidráulico, para intercambiador de calor principal y adicional
V2VSTD	Válvula de 2 vías, actuador de encendido/apagado o MODULADOR, suministro de potencia de 230 V o 24 V, kit hidráulico, para intercambiador de calor principal
V3VDF	Válvulas de 3 vías, actuador de encendido/apagado o MODULADOR, suministro de potencia de 230 V o 24 V, kit hidráulico, para intercambiador de calor adicional
V3VSTD	Válvulas de 2 vías, actuador de encendido/apagado o MODULADOR, suministro de potencia de 230 V o 24 V, kit hidráulico, para intercambiador de calor principal
VPIC	Válvulas de 2 vías independientes de la presión, actuador de encendido/apagado o MODULADOR, suministro de potencia de 230 V o 24 V, kit hidráulico, para intercambiador de calor principal
Plénium, módulos de entrada de aire, conectores de aire de entrada y salida y cajas	
G90	Conexión de 90° para entrada/suministro
MAF	Módulo de entrada de aire con filtro de aire G2
MAFO	Módulo de entrada de aire con filtro de aire G4
PCOC	Panel de empalme con conducto rectangular
PCOF	Panel de empalme con conducto circular flexible de 200 Ø
Conductos flexibles - tapones	
TFA	Conductos flexibles no aislados, 200 mm Ø (extensión de 6 m indivisible)
TFM	Conductos flexibles aislados, 200 mm Ø (extensión de 6 m indivisible)
TP	Tapón de plástico de 200 m de Ø
Caja de plénium de aire de entrada y de salida	
CA	Caja plénium de entrada de aire con rejilla de doble hilera
CAF	Caja plénium de entrada de aire con rejilla de doble hilera 300 x 600 mm y filtro G2
CM	Caja plénium aislada de salida de aire con rejilla
Accesorios	
UYBP	Kit de cambiador postcalefacción de agua caliente
VRCH	Bandeja de goteo de agua auxiliar para unidades de instalación horizontal
VRCV	Bandeja de goteo de agua auxiliar para unidades de instalación vertical
Sistema de higienización	
JONIX - mic	Módulo de higienización JONIX™ (instalación con conducto)
JONIX - pln	Módulo de higienización JONIX™ (instalación en plénium)

Datos técnicos nominales del modelo VFZ

Modelo VFZ con motor de CA													
		24			40			54			76		
		mín.	med.	máx.	mín.	med.	máx.	mín.	med.	máx.	mín.	med.	máx.
Velocidad del ventilador													
Flujo de aire	m ³ /h	1208	1384	1609	1485	1898	2380	2092	2641	3206	3067	3622	4287
Presión estática disponible	Pa	38	50	67	30	50	78	31	50	74	36	50	71
Entrada de alimentación	W	290	380	505	370	535	750	870	1090	1300	650	820	1150
Capacidad de refrigeración total (1)	kW	6,32	7,01	7,83	8,79	10,7	12,6	12,5	14,9	17,2	18,0	20,4	23,2
Capacidad de refrigeración sensible (1)	kW	5,14	5,77	6,55	6,73	8,28	9,98	9,48	11,5	13,5	14,0	16,1	18,6
Caudal de agua (1)	l/h	1085	1202	1344	1509	1827	2163	2145	2561	2953	3082	3505	3979
Pérdida de presión del agua (1)	kPa	17	20	24	15	21	29	21	29	37	16	20	25
Capacidad de calefacción (2)	kW	7,74	8,52	9,46	10,8	13,0	15,3	15,2	18,1	20,8	22,4	25,4	28,7
Pérdida de presión del agua (2)	kPa	13	16	20	12	17	23	17	23	30	16	20	25
Capacidad de calefacción con bobina adicional DF (3)	kW	8,01	8,53	9,13	12,3	14,4	16,4	16,9	19,5	21,9	21,9	24,3	27,1
Caudal de agua (3)	l/h	703	749	801	1080	1260	1441	1481	1711	1925	1918	2132	2379
Pérdida de presión del agua (3)	kPa	10	11	13	8	10	13	11	14	17	12	15	18
Bobina estándar - número de hileras	n.º	3			3			4			5		
Bobina adicional DF - número de hileras	n.º	1			2			2			2		
Nivel de potencia acústica total (4)	dB(A)	62	67	72	60	67	74	69	73	78	70	74	79
Nivel de potencia acústica de entrada + radiada (4)	dB(A)	60	64	70	58	65	72	67	71	76	68	72	77
Nivel de potencia acústica de salida (4)	dB(A)	58	63	69	57	64	71	66	70	75	67	71	76

(1) Temperatura del agua 7 / 12 °C, temperatura del aire DB 27 °C, WB 19 °C (47 % humedad relativa)

(2) Temperatura de agua de entrada 50 °C, tasa de caudal de agua igual que en modo refrigeración, temperatura del aire 20 °C

(3) Temperatura del agua 70/60 °C, temperatura del aire 20 °C,

(4) Potencia sonora medida de conformidad con las normas ISO 3741 e ISO 3742

Suministro de energía 230-1-50 (V-ph-Hz)

Plano acotado de conducto de alta presión

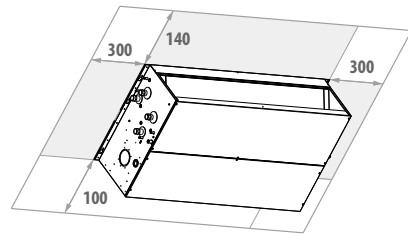
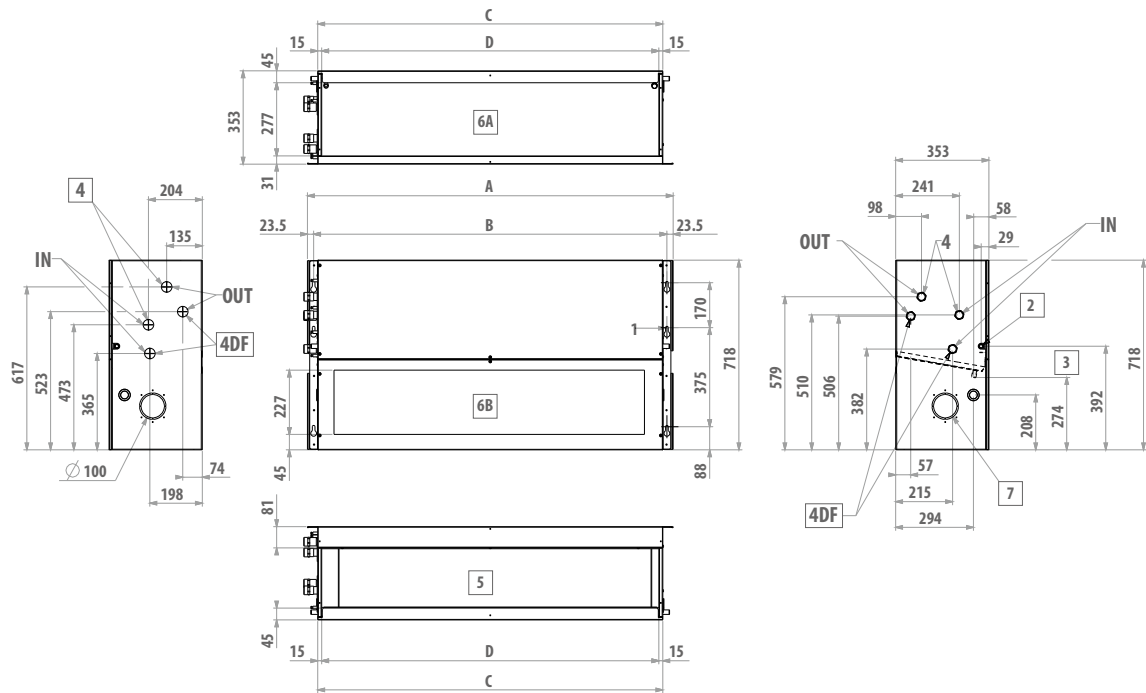

LEYENDA

1	Ranuras de acoplado rápido n.º 6
2	Instalación horizontal con drenaje de condensación
3	Instalación vertical con drenaje de condensación
4	Conexiones de agua a la derecha
4DF	Conexiones del agua de intercambiador de calor adicional
5	Salida de aire
6	Entrada de aire
6-A	condición de suministro
6-B	modificable durante la instalación
7	Ranura precorte circular (Ø 100 mm) para entrada de aire exterior

Tamaño	A mm	B mm	C mm	D mm	4 "	4DF "	2 mm	3 mm	kg
24	1174	1127	1096	1066	3/4	3/4	17	17	49

MODELO VFZ

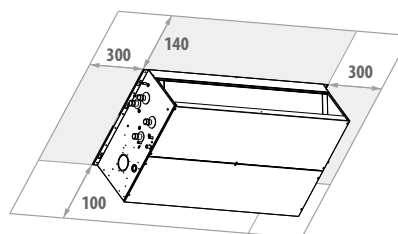
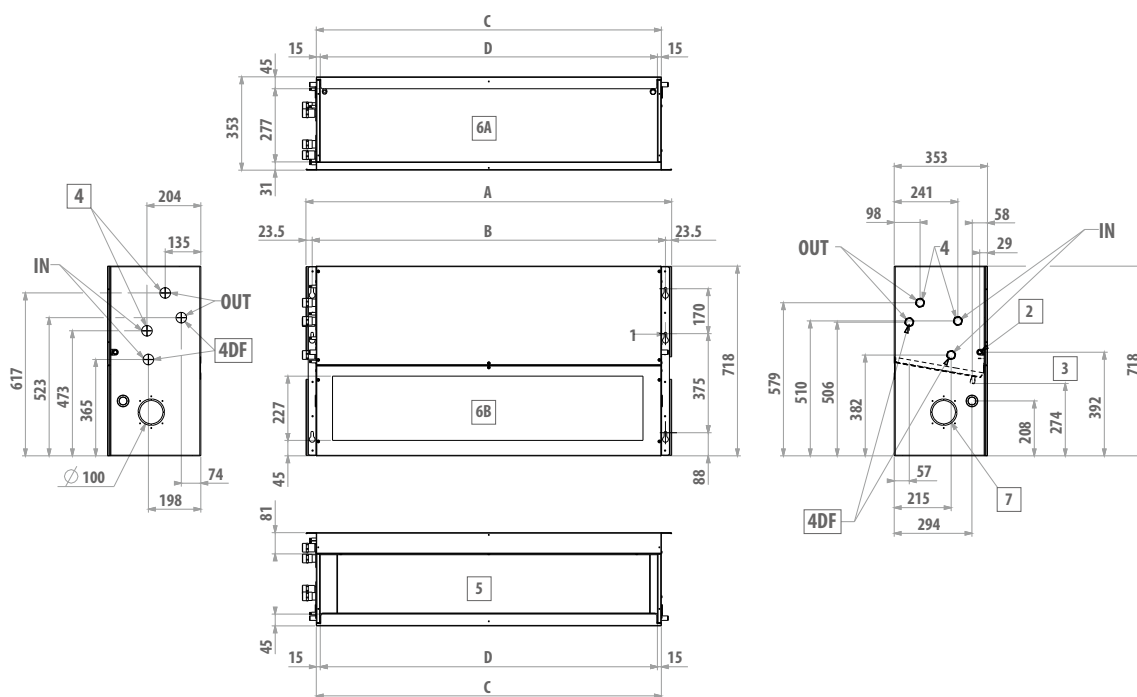

LEYENDA

1	Ranuras de acoplado rápido n.º 6
2	Instalación horizontal con drenaje de condensación
3	Instalación vertical con drenaje de condensación
4	Conexiones de agua a la derecha
4DF	Conexiones del agua de intercambiador de calor adicional
5	Salida de aire
6	Entrada de aire
6-A	condición de suministro
6-B	modificable durante la instalación
7	Ranura precorte circular (Ø 100 mm) para entrada de aire exterior

VFZ	A	B	C	D	2	3	4	4DF
Tamaño	mm	mm	mm	mm	mm	mm	"	"
40	1174	1127	1096	1066	17	17	1	1
54	1384	1337	1306	1276	17	17	1	1
76	1594	1547	1516	1486	17	17	1	1

CASSETTE 4 VÍAS



CASSETTE DE 4 VÍAS

Con un diseño flexible y la practicidad en mente, el cassette de 4 vías constituye una combinación completa de funciones de tecnología avanzada para proporcionar la máxima comodidad en cualquier espacio.

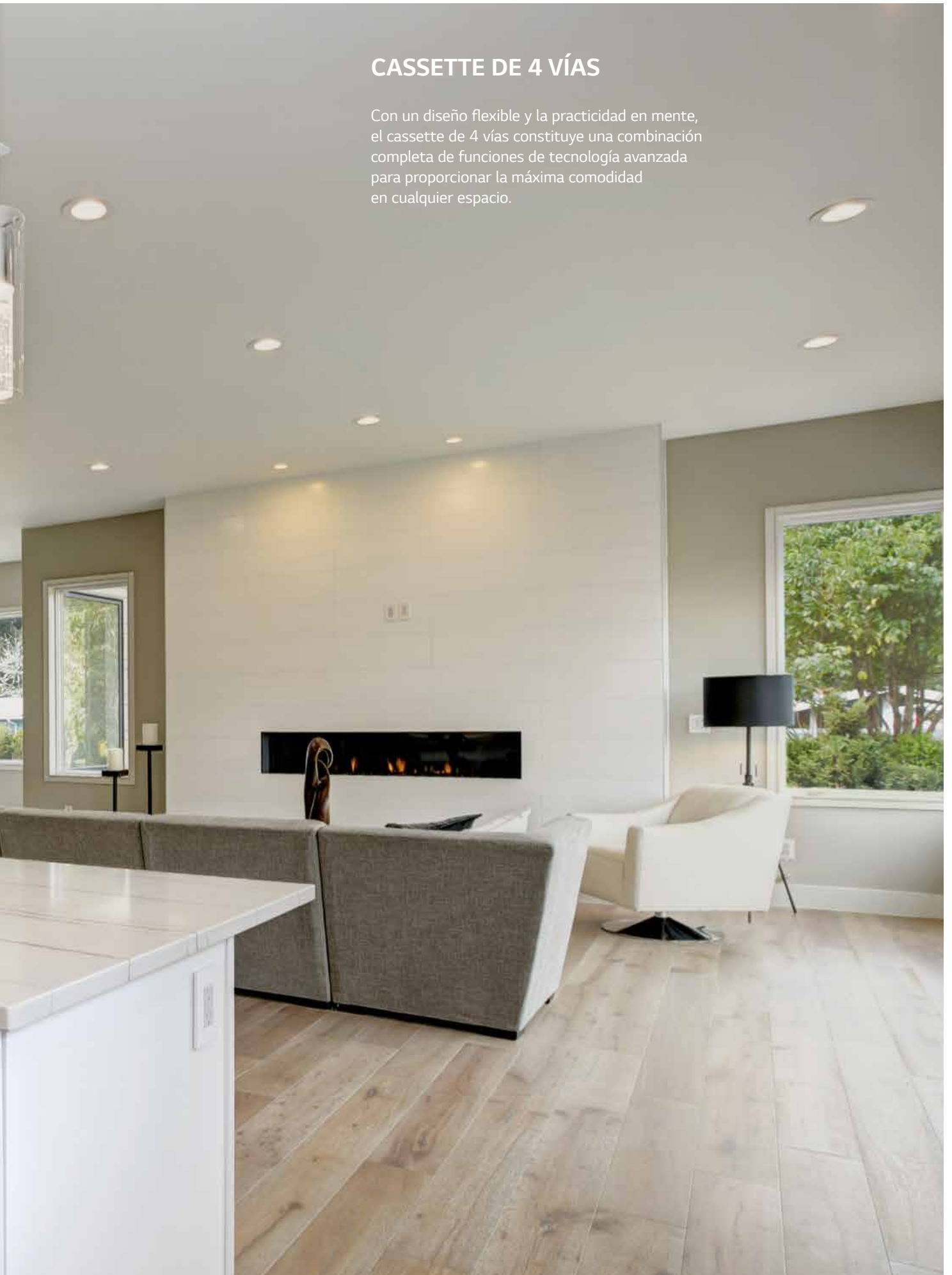

Panel de diseño estilizado (cassette de 4 vías estilo U)

El nuevo panel de cassette de 4 vías adaptado a una forma de una sola pieza se ajusta al tamaño de los paneles del techo.

Tamaño compacto

El tamaño del panel está pensado para ajustarse a la placa del techo



Ajuste de interior



Superficie sin líneas

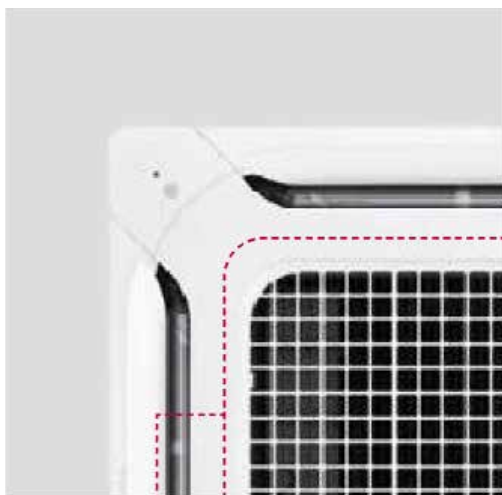

Superficie sin líneas

Esquina desmontable



■ El panel de estilo en U se corresponde con el panel PT-QCHW0 de los modelos WF4A018 / 027 / 032 / 041 CG0A.

Modalidad de techo alto

Es posible obtener un flujo de aire en un espacio con una altura de 4,2 hasta el techo con esta unidad de interior. Es más, el flujo de aire se puede reforzar mediante el ajuste de la velocidad del ventilador.

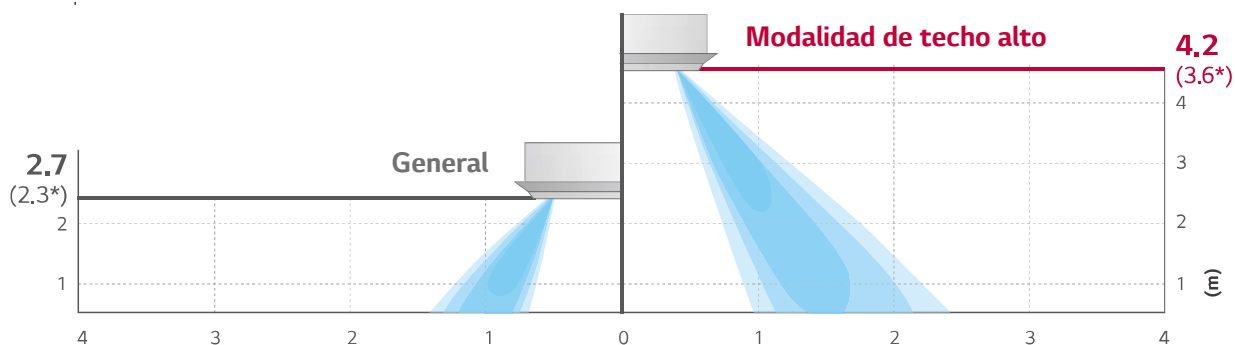

■ Para modelos de menos de 9,0 kW.

Cómoda instalación del panel

El diseño desmontable para esquinas hace fácil ajustar el colgador durante la instalación y ayuda a asegurar una comprobación sencilla de posibles derrames en el conducto de conexión del drenaje. Más aún, el diseño del soporte tipo botón hace que resulte fácil instalar el panel en el cuerpo.

Diseño desmontable para esquinas

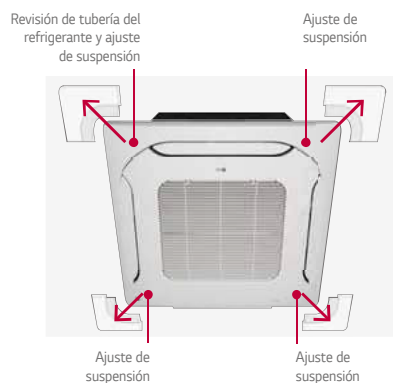

Verificación de fugas de drenaje

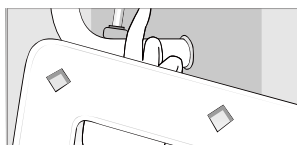

Ajuste de suspensión

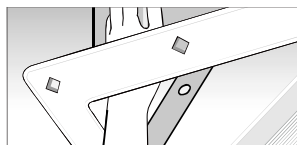

Panel de una pulsación



■ El diseño con esquina desmontable solo se aplica al panel de estilo en U.

Cassette de 4 vías

Cassette de 4 vías								
Modelo	Unidad	WF4A018CG0A	WF4A027CG0A	WF4A032CG0A	WF4A041CG0A	WF4A060CG0A		
Alimentación	V, ϕ , Hz	220-230-240, 1, 50/60	220-230-240, 1, 50/60	220-230-240, 1, 50/60	220-230-240, 1, 50/60	220-230-240, 1, 50/60		
Corriente circulante bajo tensión		0,37-0,37-0,37	0,38-0,38-0,38	0,40-0,40-0,40	0,35-0,42-0,42	0,62-0,69-0,69		
Capacidad	Refrigeración	Condición A	kW (kcal/h)	1,8(1.548)	2,7(2.322)	3,2(2.752)	4,1(3.525)	6,0(5.159)
		Condición B		1,2(1.032)	1,8(1.548)	2,2(1.892)	2,8(2.408)	4,0(3.439)
		Condición C		1,5(1.290)	2,3(1.978)	2,8(2.408)	3,6(3.095)	4,9(4.213)
		Condición D		0,7(602)	1,2(1.032)	1,4(1.204)	1,8(1.548)	2,5(2.150)
	Calefacción	Condición A	kW (kcal/h)	1,9(1.634)	2,7(2.322)	3,3(2.837)	4,5(3.869)	7,2(6.191)
		Condición B		2,2(1.892)	3,1(2.666)	3,9(3.353)	5,4(4.643)	8,5(7.309)
Caudal de agua	Refrigeración	Condición A	L/min	5,7	8,2	10,0	13,5	19,0
		Condición B		4,6	6,6	8,0	10,8	14,4
		Condición C		5,7	8,2	10,0	13,5	19,0
		Condición D		3,4	4,9	6,0	8,1	12,1
	Calefacción	Condición A	L/min	6,1	8,6	10,0	13,5	22,5
		Condición B		5,7	8,2	10,0	13,5	19,0
Pérdida de carga	Refrigeración	Condición A	kPa	21,5	32,0	47,7	43,7	38,2
		Condición B		13,7	20,3	30,3	27,8	23,6
		Condición C		21,5	32,0	47,7	43,7	38,2
		Condición D		8,1	12,0	17,9	16,4	17,0
	Calefacción	Condición A	kPa	30,3	40,7	53,8	56,5	57,2
		Condición B		26,2	36,5	53,8	56,5	42,1
Entrada de alimentación	Nominal	W	12	15	20	43	73	
Corriente circulante	Nominal	A	0,37	0,38	0,40	0,42	0,69	
Ventilador	Tipo	-	Turboventilador	Turboventilador	Turboventilador	Turboventilador	Turboventilador	
	Caudal de aire (A/M/B)	m ³ /min	6,5/5,5/5,0	7,0/6,5/6,0	8,5/8,0/7,0	12,0/10,0/8,0	19,0/17,0/15,0	
Motor de ventilación	Tipo	-	BLDC	BLDC	BLDC	BLDC	BLDC	
	Transmisión	-	CCW	CCW	CCW	CCW	CCW	
	Salida	W x n.º	30x1	30x1	30x1	43x1	40x1	
	FLA (amperios a plena carga)	A	0,37	0,38	0,40	0,42	0,69	
Dimensiones	Netas (an. x al. x prof.)	mm	570 x 214 x 570	570 x 214 x 570	570 x 214 x 570	570 x 256 x 570	840 x 204 x 840	
Peso	Neto	kg	12,9	12,9	12,9	14,0	20,8	
	De envío	kg	15,7	15,7	15,7	16,3	24,9	
Filtro de aire	Tipo	-	-	-	-	-		
Control de la temperatura	-	Microprocesador. Termostato para refrigeración y calefacción						
Material de aislamiento termal / de absorción del sonido	-	Espuma de poliestireno	Espuma de poliestireno	Espuma de poliestireno	Espuma de poliestireno	Espuma de poliestireno		
Dispositivo de protección	-	Fusible	Fusible	Fusible	Fusible	Fusible		
Tuberías de conexión	Entrada	-	BSPF G 3/4" (macho)	BSPF G 3/4" (macho)	BSPF G 3/4" (macho)	BSPF G 3/4" (macho)	BSPF G 3/4" (macho)	
	Salida	-	BSPF G 3/4" (macho)	BSPF G 3/4" (macho)	BSPF G 3/4" (macho)	BSPF G 3/4" (macho)	BSPF G 3/4" (macho)	
	Drenaje (OD / ID)	mm (in)	\emptyset 32,0 (1-1/4) / 25,0 (31/32)	\emptyset 32,0 (1-1/4) / 25,0 (31/32)	\emptyset 32,0 (1-1/4) / 25,0 (31/32)	\emptyset 32,0 (1-1/4) / 25,0 (31/32)	\emptyset 32,0 (1-1/4) / 25,0 (31/32)	
Nivel de presión acústica	Refrigeración (A/M/B)	dB(A)	35/34/33	38/37/35	43/40/38	48/43/38	48/46/42	
	Calefacción (A/M/B)	dB(A)	35/34/33	38/37/35	43/40/38	48/43/38	48/46/42	
Nivel de potencia acústica	Refrigeración (A/M/B)	dB(A)	40/39/38	44/42/40	50/46/44	56/50/45	55/53/49	
	Calefacción (A/M/B)	dB(A)	40/39/38	44/42/40	50/46/44	56/50/45	55/53/49	
Cable de conexión	Cable de comunicación (VCTF-SB)	mm ² x núcleos	1,0 - 1,5	1,0 - 1,5	1,0 - 1,5	1,0 - 1,5	1,0 - 1,5	
Panel decorativo n.º 1 (accesorio)	Nombre	-	PT-QCHW0	PT-QCHW0	PT-QCHW0	PT-QCHW0	PT-MCHW0	
	Dimensiones (an. x al. x prof.)	mm	620 x 34 x 620	620 x 34 x 620	620 x 34 x 620	620 x 34 x 620	950 x 35 x 950	
	Color	-	Morning fog	Morning fog	Morning fog	Morning fog	Morning fog	
	Código RAL	-	120-4	120-4	120-4	120-4	120-4	
Panel decorativo n.º 2 (accesorio)	Nombre	-	-	-	-	-	-	
	Dimensiones (an. x al. x prof.)	mm	-	-	-	-	-	
	Color	-	-	-	-	-	-	

Cassette de 4 vías

CASSETTE 4 VÍAS

Cassette de 4 vías						
Modelo	Unidad	WF4A072CG0A	WF4A090CG0A	WF4A105CG0A	WF4A130CG0A	
Alimentación	V, Ø, Hz	220-230-240, 1, 50/60	220-230-240, 1, 50/60	220-230-240, 1, 50/60	220-230-240, 1, 50/60	
Corriente circulante bajo tensión		0,75-0,88-0,88	0,89-0,89-0,89	1,4-1,39-1,39	1,7-1,88-1,88	
Capacidad	Refrigeración	Condición A	7,2(6.191)	9,0(7.739)	10,5(9.028)	13,0(11.178)
		Condición B	4,8(4.127)	6,0(5.159)	7,0(6.019)	8,7(7.481)
		Condición C	5,8(4.987)	7,3(6.277)	8,5(7.309)	10,5(9.028)
		Condición D	2,9(2.494)	3,7(3.181)	4,3(3.697)	5,3(4.557)
	Calefacción	Condición A	7,9(6.793)	9,7(8.340)	11,1(9.544)	13,3(11.436)
		Condición B	9,3(7.997)	11,5(9.888)	13,4(11.522)	15,7(13.500)
Caudal de agua	Refrigeración	Condición A	21,0	28,0	33,0	37,8
		Condición B	15,9	21,2	25,0	28,6
		Condición C	21,0	28,0	33,0	37,8
		Condición D	13,4	17,8	21,0	24,1
	Calefacción	Condición A	24,5	28,0	33,0	39,1
		Condición B	21,0	28,0	33,0	37,8
Pérdida de carga	Refrigeración	Condición A	45,9	56,3	80,4	68,2
		Condición B	28,4	31,5	44,0	38,9
		Condición C	45,9	56,3	80,4	68,2
		Condición D	20,4	23,5	31,3	26,4
	Calefacción	Condición A	67,6	48,9	68,3	71,7
		Condición B	49,6	48,9	68,3	68,3
Entrada de alimentación	Nominal	W	93	103	167	246
Corriente circulante	Nominal	A	0,88	0,89	1,39	1,88
Ventilador	Tipo	-	Turboventilador	Turboventilador	Turboventilador	Turboventilador
	Caudal de aire (A/M/B)	m³/min	21,0/19,0/17,0	25,0/21,0/19,0	31,0/28,0/25,0	41,0/36,0/30,0
Motor de ventilación	Tipo	-	BLDC	BLDC	BLDC	BLDC
	Transmisión	-	CCW	CCW	CCW	CCW
	Salida	W x n.º	40x1	156x1	156x1	136x1
	FLA (amperios a plena carga)	A	0,88	0,89	1,39	1,88
Dimensiones	Netas (ancho x alto x profundo)	mm	840 x 204 x 840	840 x 246 x 840	840 x 246 x 840	840 x 288 x 840
Peso	Neto	kg	20,8	23,2	23,2	25,1
	De envío	kg	24,9	27,5	27,5	29,7
Filtro de aire	Tipo	-	-	-	-	-
Control de la temperatura	-	Microprocesador. Termostato para refrigeración y calefacción				
Material de aislamiento termal / de absorción del sonido	-	Espuma de poliestireno	Espuma de poliestireno	Espuma de poliestireno	Espuma de poliestireno	
Dispositivo de protección	-	Fusible	Fusible	Fusible	Fusible	
Tuberías de conexión	Entrada	-	BSPF G 3/4" (macho)	BSPF G 3/4" (macho)	BSPF G 3/4" (macho)	BSPF G 3/4" (macho)
	Salida	-	BSPF G 3/4" (macho)	BSPF G 3/4" (macho)	BSPF G 3/4" (macho)	BSPF G 3/4" (macho)
	Drenaje (OD / ID)	mm (in)	Ø 32,0 (1-1/4) / 25,0 (31/32)	Ø 32,0 (1-1/4) / 25,0 (31/32)	Ø 32,0 (1-1/4) / 25,0 (31/32)	Ø 32,0 (1-1/4) / 25,0 (31/32)
Nivel de presión acústica	Refrigeración (A/M/B)	dB(A)	51/48/46	51/47/43	55/53/51	57/53/50
	Calefacción (A/M/B)	dB(A)	51/48/46	51/47/43	55/53/51	57/53/50
Nivel de potencia acústica	Refrigeración (A/M/B)	dB(A)	57/55/52	59/54/51	63/61/58	65/61/57
	Calefacción (A/M/B)	dB(A)	57/55/52	59/54/51	63/61/58	65/61/57
Cable de conexión	Cable de comunicación (VCTF-SB)	mm² x núcleos	1,0 - 1,5	1,0 - 1,5	1,0 - 1,5	1,0 - 1,5
Panel decorativo n.º 1 (accesorio)	Nombre	-	PT-MCHW0	PT-MCHW0	PT-MCHW0	PT-MCHW0
	Dimensiones (ancho x alto x profundo)	mm	950 x 35 x 950	950 x 35 x 950	950 x 35 x 950	950 x 35 x 950
	Color	-	Morning fog	Morning fog	Morning fog	Morning fog
	Código RAL	-	120-4	120-4	120-4	120-4
Panel decorativo n.º 2 (accesorio)	Nombre	-	-	-	-	-
	Dimensiones (ancho x alto x profundo)	mm	-	-	-	-
	Color	-	-	-	-	-
		-	-	-	-	-

TRATAMIENTO Y PURIFICACIÓN DEL AIRE

VENTILACIÓN

PURIFICACIÓN





VENTILACIÓN

RECUPERADORES DE CALOR / RECUPERADORES DE CALOR DOMÉSTICO
/ UNIDADES DE TRATAMIENTO DE AIRE / CLIMATIZADORES DE BAJA SILUETA / VTA

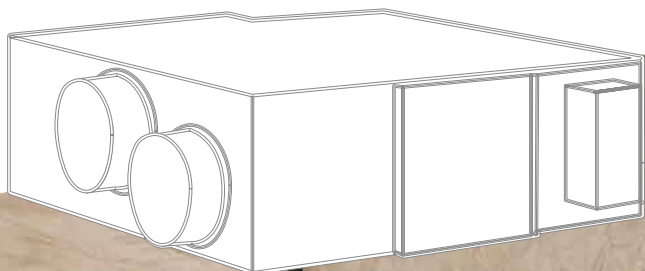



RECUPERADORES DE CALOR



Necesidades de recuperadores de calor



Intercambiador de calor de alta eficiencia

La eficiencia y la comodidad están aseguradas gracias al núcleo central de recuperación energética de alta eficiencia, que recupera la energía del aire de interior saliente y lo transfiere al aire limpio entrante, sin que se mezclen las corrientes de aire.

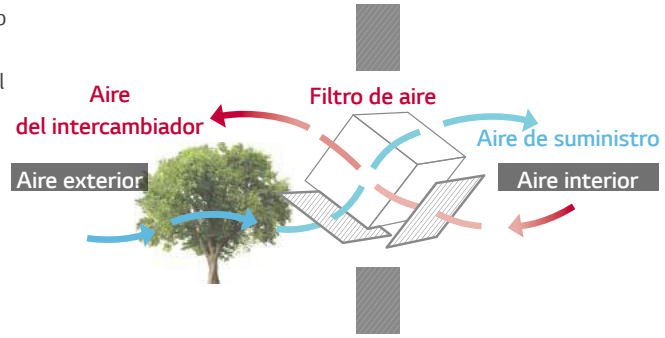

Sistema de flujo cruzado

El sistema de escape se vale de un ventilador Sirocco de alta presión estática para eliminar el aire interior estancado. Los flujos de suministro y escape están separados por completo en el intercambiador de calor, lo que permite a los recuperadores de calor de LG filtrar partículas antes de suministrar aire del exterior, para asegurarse de que el aire en el interior está limpio y saludable.

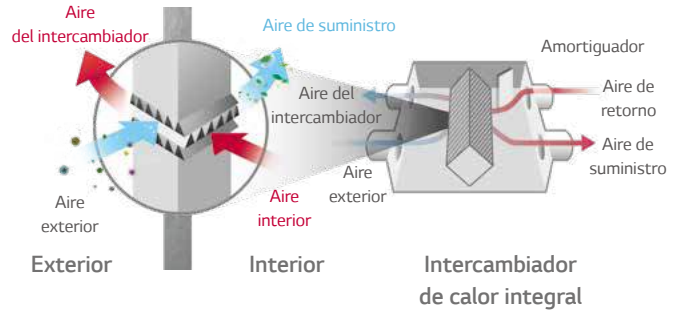

Free cooling nocturno

Durante las noches de verano, se puede descargar el calor al exterior y traer al interior el aire fresco del exterior, para ahorrar energía.

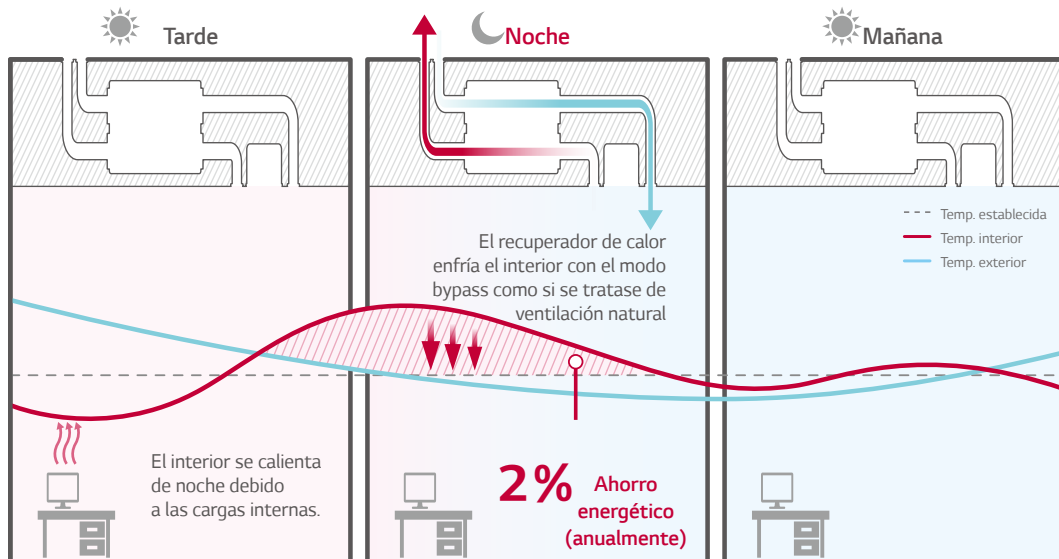

* Esta función se pone a funcionar con Night Time Free Cooling en el control remoto (solo con MULTI V).
 * La relación de ahorro energético puede cambiar según las condiciones climáticas.
 * Condiciones de la prueba
 - Oficina (49.000 ft²) / Ocupación: 30 / Zona: Londres, Reino Unido
 - Combinación de la unidad de recuperación de calor (1000 CMH) + y la unidad MULTI V 4 (12 HP)
 - Otras condiciones están sujetas a BREEAM.

Funcionamiento automático CO₂

El recuperador de calor de LG reduce las pérdidas de energía con el control automático de la velocidad del ventilador en virtud del nivel de CO₂.

- * Esta función se pone a funcionar con Night Time Free Cooling en el control remoto (solo con MULTI V)
- * La relación de ahorro energético puede cambiar según las condiciones climáticas.
- * Condiciones de la prueba - Oficina (49.000 ft²) / Ocupación: 30 / Zona: Londres, Reino Unido
- Combinación de la unidad de recuperación de calor (1000 CMH) + y la unidad MULTI V 4 (12 HP)
- Otras condiciones están sujetas a BREEAM.

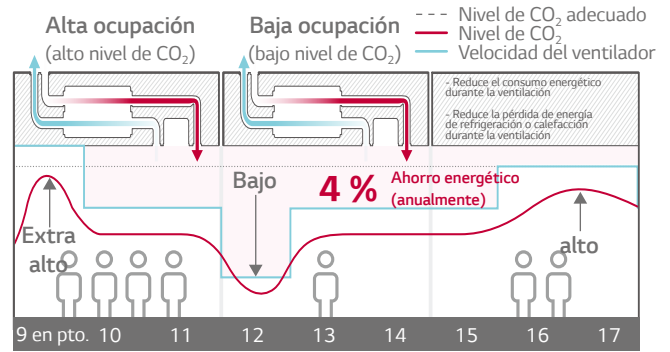

Funcionamiento estacional automático

El recuperador de calor de LG detecta la temperatura exterior y funciona automáticamente según las condiciones climáticas.

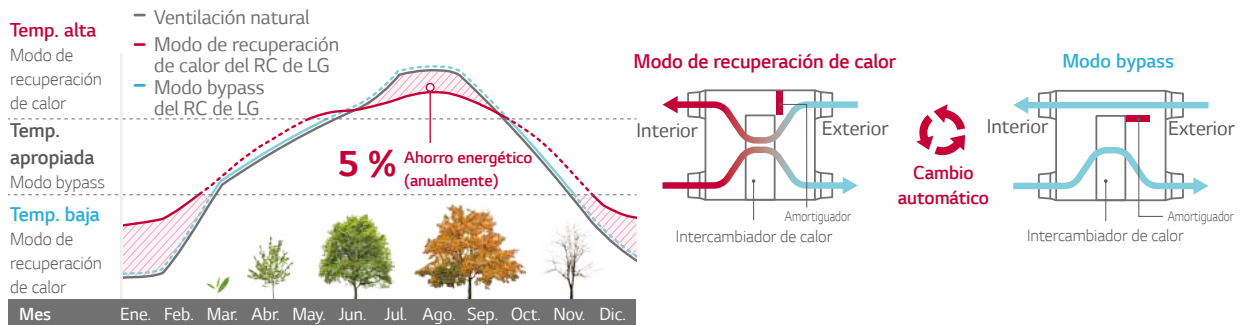

- * Esta función se pone en marcha con el modo automático, mediante el control remoto.
- * La relación de ahorro energético puede cambiar según las condiciones climáticas.
- * Condiciones de la prueba: - Oficina (49.000 ft²) / Ocupación: 30 / Zona: Londres, Reino Unido
- Combinación de la unidad de recuperación de calor (1.000 CMH) + y la unidad MULTI V 4 (12 HP)
- Otras condiciones están sujetas a BREEAM.

Funcionamiento retardado

Cuando el aire acondicionado y el recuperador de calor se encienden a la vez, el funcionamiento retardado puede reducir una pérdida innecesaria de energía de calefacción o de refrigeración, al ralentizar el funcionamiento automático del recuperador de calor.

- * Esta función se pone a funcionar con Night Time Free Cooling en el control remoto (solo con MULTI V)
- * La relación de ahorro energético puede cambiar según las condiciones climáticas.
- * Condiciones de la prueba: - Oficina (49.000 ft²) / Ocupación: 30 / Zona: Londres, Reino Unido
- Combinación de la unidad de recuperación de calor (1000 CMH) + y la unidad MULTI V 4 (12 HP)
- Otras condiciones están sujetas a BREEAM.

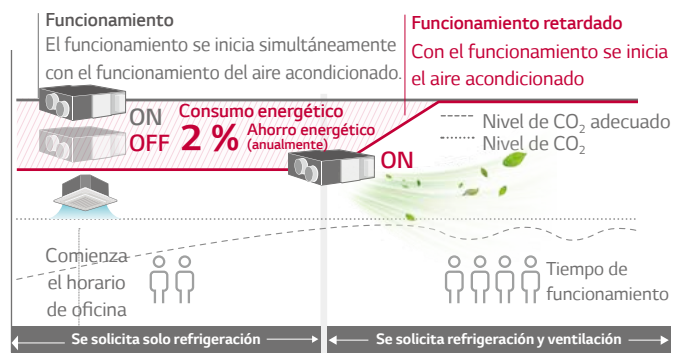

Monitorización del nivel de CO₂

El sensor de CO₂ detecta el nivel de CO₂ en la estancia. Los usuarios pueden monitorizar el nivel de CO₂ con el nuevo control remoto por cable y controlar automáticamente la velocidad del ventilador con el recuperador de calor, en virtud del nivel de dióxido de carbono.

Visualización del nivel de CO₂

El sensor de CO₂ detecta el nivel de CO₂ en interiores y lo muestra en el nuevo control remoto por cable.



Indicador principal

Si el nivel de CO₂ está por encima de 900 ppm en la estancia, se activa la señal roja.



- * La imagen de la pantalla del control remoto puede cambiar.
- * Solo aplicable al control remoto premium Standard III.

Más información

El nivel de CO₂ y las condiciones de la estancia se muestran continuamente.



Control de concentración de CO₂

Con el uso del sensor de CO₂, los recuperadores de calor de LG controlan automáticamente el caudal de aire de escape para mantener renovado el aire del interior según las condiciones establecidas de CO₂.

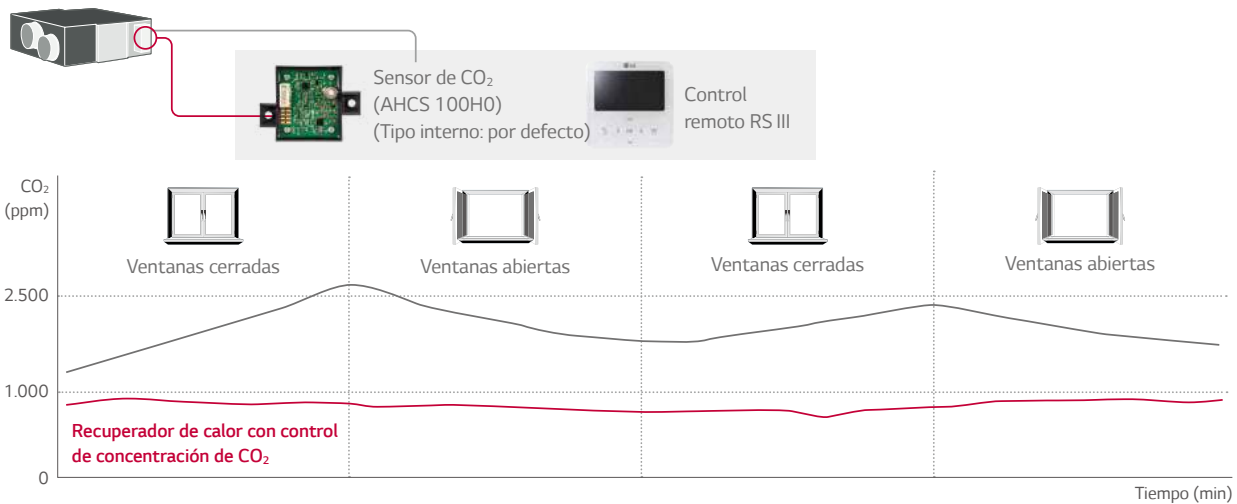

Alta durabilidad

No hay piezas móviles dentro del intercambiador de calor, por lo que tiene una gran durabilidad y fiabilidad. El intercambiador de calor está hecho con unas membranas de papel especialmente fino, hecho para resistir a las bacterias y así evitar el crecimiento de bacterias nocivas, además de ser resistente al fuego, para mayor seguridad en caso de incendio.

Otros

Recuperador de calor interno

Incidencia de corrosión

Intercambiador de calor y filtro

Moho del pan

Recuperador de calor de LG

Recuperador de calor interno

Revestimiento de protección contra la corrosión + aislante final

Intercambiador de calor

Resistente a las bacterias

Control sencillo

El control remoto por cable es fácil de usar.



Fácil

- Botones de navegación fáciles de usar.
- Sencilla preparación de la instalación

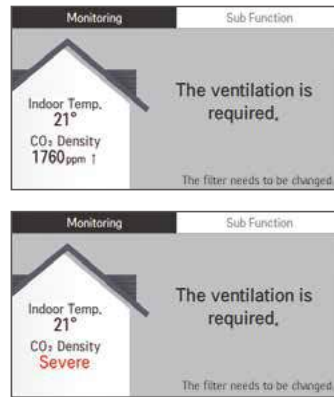

Indicador

- Nivel de CO₂ en interior
- Alarma de cambio de filtro / tiempo restante para cambio de filtro



Práctico

- Visualización flexible
- Pantalla doble con el aire acondicionado
- Directorio seleccionable con zoom para aumentar la legibilidad

Control de grupo

1 control remoto por cable hasta 16 ERV (incluido aire acondicionado). Es muy apropiado para espacios comunes de gran tamaño, como un vestíbulo.

Combinación de varias unidades

Con 1 control remoto se puede controlar un grupo de hasta 16 unidades.



Interbloqueo con sistema de aire acondicionado

- El recuperador de calor de LG puede interbloquearse con los aires acondicionados y controlarse individualmente.
- Esta función se puede manejar cuando el sistema está conectado con 1 control remoto.

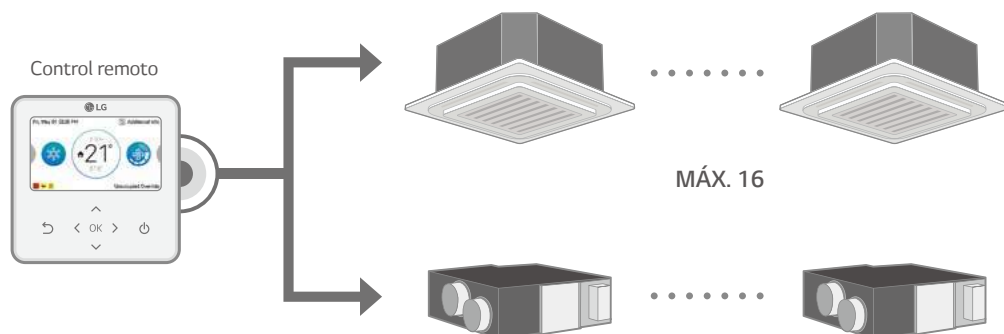

Modo de ventilación rápida

El modo de ventilación rápida evita la difusión de contaminantes por una presión de interior negativa y hace que el aire de interior esté limpio y sea confortable rápidamente.

Solo escape

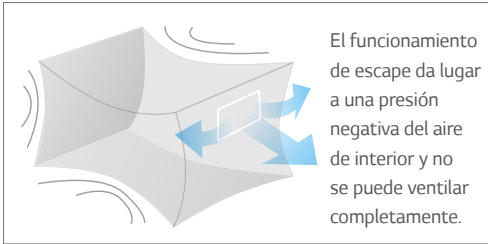

→
Escape y suministro
simultáneos

Modo de ventilación rápida

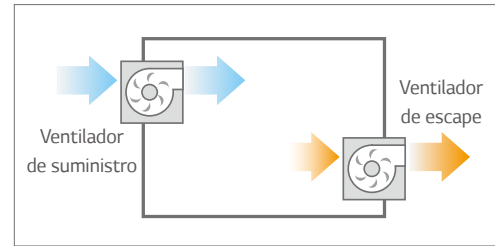

Control de presión estática externa

El ventilador de alta presión estática puede controlar el volumen de aire según la longitud del conducto. También es fácil de controlar el nivel de presión mediante el control remoto, para una instalación más flexible del conducto y una ejecución de pruebas más sencilla.

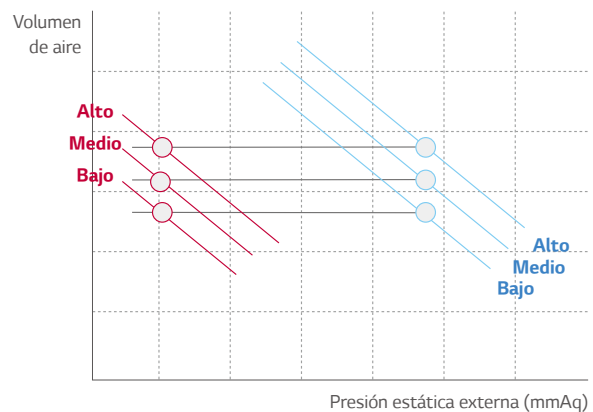

Fácil limpieza y cambio de filtro

Los filtros se pueden cambiar y limpiar de modo muy práctico.

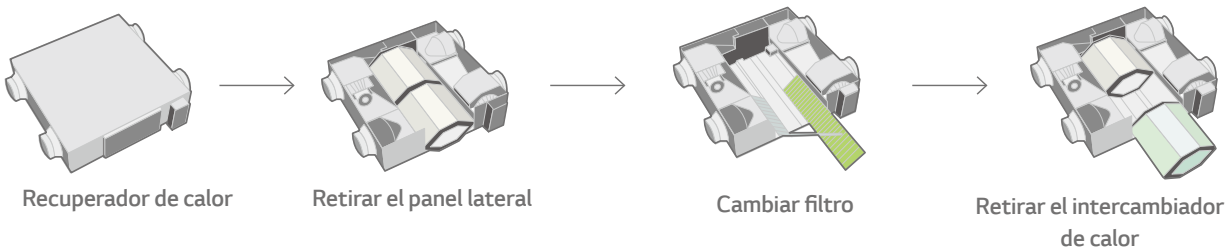

LZ-H025GBA4 / LZ-H035GBA5 LZ-H050GBA5



Modelo		Unidad	LZ-H025GBA4	LZ-H035GBA5	LZ-H050GBA5	
Dimensiones (ancho × alto × profundo)	Cuerpo	mm	988 × 273 × 1.014			
	Peso	kg	44			
Alimentación		Ø, V, Hz	1, 220-240, 50			
Caudal de aire nominal		m³/h	250	350	500	
Modo recuperador de calor	Paso de funcionamiento		Superalta / Alta / Baja			
	Corriente	SA / A / B	A	0,70 / 0,60 / 0,42	1,05 / 0,90 / 0,50	1,65 / 1,56 / 0,80
	Entrada de alimentación	SA / A / B	W	97 / 87 / 52	150 / 125 / 60	247 / 230 / 95
	Caudal de aire	SA / A / B	m³/h	250 / 250 / 150	350 / 350 / 210	500 / 500 / 320
	Presión estática externa	SA / A / B	Pa	100 / 70 / 50	150 / 100 / 50	150 / 100 / 50
	Eficiencia de intercambio de temperatura	SA / A / B	%	80 / 80 / 83	80 / 80 / 82	79 / 79 / 82
	Eficiencia de intercambio de entalpía	Calefacción (SA / A / B)	%	70 / 70 / 72	75 / 75 / 80	75 / 75 / 78
		Refrigeración (SA / A / B)	%	66 / 66 / 68	71 / 71 / 75	68 / 68 / 75
	Etiqueta energética	Escala A+ a G		A	B	B
	Nivel de presión acústica	SA / A / B	dB(A)	29 / 28 / 24	35 / 32 / 26	37 / 36 / 28
Nivel de potencia acústica	SA / A / B	dB(A)	50	53 / 50 / 42	57 / 56 / 46	
Modo bypass	Paso de funcionamiento		Superalta / Alta / Baja			
	Corriente	SA / A / B	A	0,70 / 0,60 / 0,42	1,05 / 0,90 / 0,50	1,65 / 1,56 / 0,80
	Entrada de alimentación	SA / A / B	W	97 / 87 / 52	150 / 125 / 60	247 / 230 / 95
	Caudal de aire	SA / A / B	m³/h	250 / 250 / 150	350 / 350 / 210	500 / 500 / 320
	Presión estática externa	SA / A / B	Pa	100 / 70 / 50	150 / 100 / 50	150 / 100 / 50
	Nivel de presión acústica	SA / A / B	dB(A)	29 / 29 / 25	35 / 33 / 26	37 / 37 / 28
Conducción	Cantidad	EA	4			
	Tamaño (Ø)	mm	Ø200			
Ventilador de aire de suministro	Cantidad	EA	1			
	Tipo		Sirocco de transmisión directa			
Ventilador de aire de escape	Cantidad	EA	1			
	Tipo		Sirocco de transmisión directa			
Filtros	Cantidad	EA	2			
	Tipo		Tejido de fibra lavable			
	Tamaño (ancho × alto × profundo)	mm	855 × 10 × 166			

Observación:

- Modo recuperador de calor: Modo de ventilación de recuperación de calor total
- Consultar los planos acotados.
- Nivel acústico:
 - Se asumen unas condiciones de funcionamiento estándar
 - Nivel acústico medido a 1,5 m por debajo del centro del cuerpo.
 - El nivel acústico varía dependiendo de una variedad de factores, como la construcción (el coeficiente de absorción acústica) de la estancia en particular en la que el equipo está instalado.
 - El nivel acústico en el puerto de descarga del aire es de alrededor de 8 dB(A) más alto que el sonido de funcionamiento de la unidad.
- Eficiencia del intercambio de temperatura y de entalpía a temperatura de refrigeración interior: 26,5 °C DB, 64,5% RH, Temperatura de exterior: 34,5 °C DB, 75% RH
- Eficiencia del intercambio de temperatura y de entalpía a temperatura de calefacción interior: 20,5 °C DB, 59,5% RH, Temperatura de exterior: 5 °C DB, 65% RH
- La eficiencia del intercambio de temperatura se ha probado en condiciones de calefacción.

Accesorios

Chasis	LZ-H025GBA4	LZ-H035GBA5	LZ-H050GBA5
Bomba de drenaje		-	
Cubierta de Cassette		-	
Detector de fugas de refrigerante		-	
Kit EEV		-	
Módulo de alimentación de tenencia múltiple		-	
Robot de limpieza		-	
Filtro previo (lavable)		-	
Generador de iones		-	
Sensor de CO ₂		○	
Kit de ventilación		-	
Receptor IR		-	
Controlador de zona		-	
Contacto en seco (con accesorio adicional)		PDRYCB000 (1 punto de contacto), PDRYCB500 (Modbus)	
Entrada externa (1 punto)		-	
Wi-Fi		-	

* ○: Se aplica, -: No se aplica

Opción: Consulte el nombre del modelo en la tabla

LZ-H080GBA5 / LZ-H100GBA5 LZ-H150GBA5 / LZ-H200GBA5



Modelo		Unidad	LZ-H080GBA5	LZ-H100GBA5	LZ-H150GBA5	LZ-H200GBA5	
Dimensiones (ancho × alto × profundo)		Cuerpo	1.101 × 405 × 1.230		1.353 × 815 × 1.230		
Peso		Cuerpo	63		130		
Alimentación		Ø, V, Hz	1, 220-240, 50		1, 220-240, 50		
Caudal de aire nominal		m³/h	800	1.000	1.500	2.000	
Recuperador de calor	Paso de funcionamiento		Superalta / Alta / Baja		Superalta / Alta / Baja		
	Corriente	SA / A / B	A	2,13 / 1,75 / 1,00	2,92 / 2,38 / 1,40	4,26 / 3,50 / 2,00	5,92 / 4,76 / 2,80
	Entrada de alimentación	SA / A / B	W	328 / 266 / 144	463 / 370 / 208	660 / 530 / 290	926 / 740 / 420
	Caudal de aire	SA / A / B	m³/h	800 / 800 / 660	1.000 / 1.000 / 800	1.500 / 1.500 / 1.200	2.000 / 2.000 / 1.600
	Presión estática externa	SA / A / B	Pa	160 / 100 / 50	160 / 100 / 50	160 / 100 / 50	160 / 100 / 50
	Eficiencia de intercambio de temperatura	SA / A / B	%	82 / 82 / 83	80 / 80 / 81	82 / 82 / 83	80 / 80 / 81
	Eficiencia de intercambio de entalpía	Calefacción (SA / A / B)	%	73 / 73 / 76	71 / 71 / 73	73 / 73 / 76	71 / 71 / 73
		Refrigeración (SA / A / B)	%	66 / 66 / 70	64 / 64 / 67	66 / 66 / 70	64 / 64 / 67
	Nivel de presión acústica	SA / A / B	dB(A)	40 / 36 / 32	40 / 37 / 33	43 / 39 / 35	43 / 40 / 36
	Nivel de potencia acústica	SA / A / B	dB(A)	56 / 53 / 47	59 / 56 / 52	59 / 56 / 50	62 / 59 / 55
Modo bypass	Paso de funcionamiento		Superalta / Alta / Baja		Superalta / Alta / Baja		
	Corriente	SA / A / B	A	2,13 / 1,75 / 1,00	2,92 / 2,38 / 1,40	4,26 / 3,50 / 2,00	5,92 / 4,76 / 2,80
	Entrada de alimentación	SA / A / B	W	328 / 266 / 144	463 / 370 / 208	660 / 530 / 290	926 / 740 / 420
	Caudal de aire	SA / A / B	m³/h	800 / 800 / 660	1.000 / 1.000 / 800	1.500 / 1.500 / 1.200	2.000 / 2.000 / 1.600
	Presión estática externa	SA / A / B	Pa	160 / 100 / 50	160 / 100 / 50	160 / 100 / 50	160 / 100 / 50
	Nivel de presión acústica	SA / A / B	dB(A)	41 / 37 / 33	41 / 38 / 34	44 / 40 / 36	44 / 41 / 37
Conducción	Cantidad	EA	4		4 + 2		
	Tamaño (Ø)	mm	Ø250		Ø250 + Ø350		
Ventilador de aire de suministro	Cantidad	EA	1		2		
	Tipo		Sirocco de transmisión directa		Sirocco de transmisión directa		
Ventilador de aire de escape	Cantidad	EA	1		2		
	Tipo		Sirocco de transmisión directa		Sirocco de transmisión directa		
Filtros	Cantidad	EA	2		4		
	Tipo		Tejido de fibra lavable		Tejido de fibra lavable		
	Tamaño (ancho × alto × profundo)	mm	1.148 × 6 × 245		1.148 × 6 × 245		

Observación:

1. Modo recuperador de calor: Modo de ventilación de recuperación de calor total
2. Consultar los planos acotados.
3. Nivel acústico:
 - Se asumen unas condiciones de funcionamiento estándar
 - Nivel acústico medido a 1,5 m por debajo del centro del cuerpo.
 - El nivel acústico varía dependiendo de una variedad de factores, como la construcción (el coeficiente de absorción acústica) de la estancia en particular en la que el equipo está instalado.
 - El nivel acústico en el puerto de descarga del aire es de alrededor de 8 dB(A) más alto que el sonido de funcionamiento de la unidad.
4. Eficiencia del intercambio de temperatura y de entalpía a temperatura de refrigeración interior: 26,5 °C DB, 64,5% RH, Temperatura de exterior: 34,5 °C DB, 75% RH
5. Eficiencia del intercambio de temperatura y de entalpía a temperatura de calefacción interior: 20,5 °C DB, 59,5% RH, Temperatura de exterior: 5 °C DB, 65% RH
6. La eficiencia del intercambio de temperatura se ha probado en condiciones de calefacción.

Accesorios

Chasis	LZ-H080GBA5	LZ-H100GBA5	LZ-H150GBA5	LZ-H200GBA5
Bomba de drenaje			-	-
Cubierta de Cassette			-	-
Detector de fugas de refrigerante			-	-
Kit EEV			-	-
Módulo de alimentación de tenencia múltiple			-	-
Robot de limpieza			-	-
Filtro previo (lavable)			-	-
Generador de iones			-	-
Sensor de CO ₂			○	-
Kit de ventilación			-	-
Receptor IR			-	-
Controlador de zona			-	-
Contacto en seco (con accesorio adicional)			PDRYCB000 (1 punto de contacto), PDRYCB500 (Modbus)	
Entrada externa (1 punto)			-	-
Wi-Fi			-	-

* ○: Se aplica, -: No se aplica

Opción: Consulte el nombre del modelo en la tabla

Suministro de aire limpio frío y caliente

Durante el verano, los recuperadores de calor DX pueden transformar el aire caliente del exterior en aire frío para el interior, así como puede evitar las corrientes frías durante el invierno, con el suministro de aire caliente.

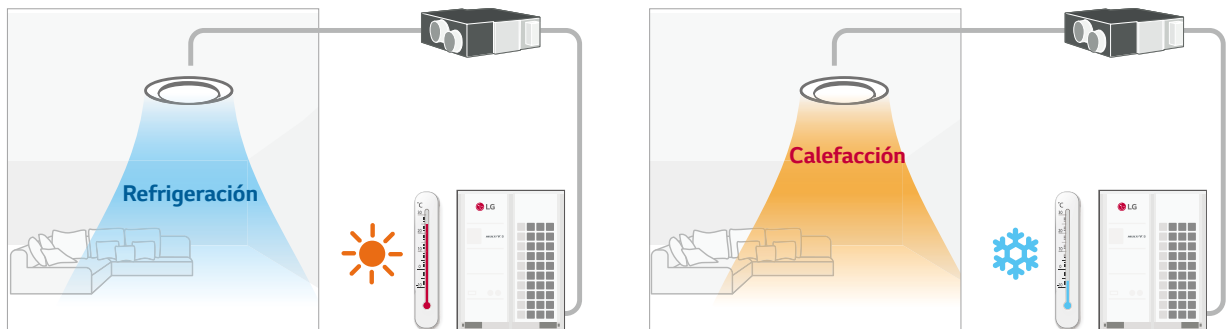

Solución integral de aire acondicionado

Los recuperadores de calor DX de LG pueden utilizarse como solución integral de aire acondicionado. Pueden controlar las condiciones del aire entrante con la batería DX y el humidificador, de forma que el aire en el interior resulte más confortable. Durante el verano, los recuperadores de calor DX de LG producen aire acondicionado mediante la refrigeración y deshumidificación del aire entrante. Durante el invierno, proporcionan calor al calentar y humidificar el aire entrante.

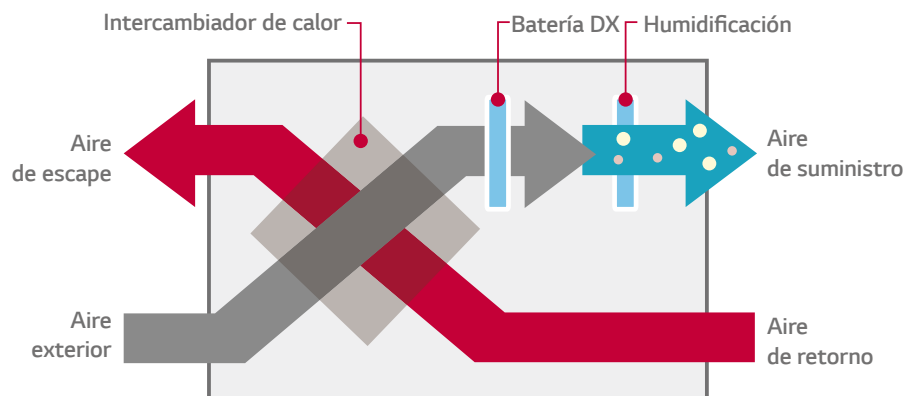

Interbloqueo con MULTI V

Los recuperadores de calor de DX pueden interbloquearse con MULTI V. Pueden manejarse de forma individual mediante un control remoto por cable conectado a las unidades de interior MULTI V.

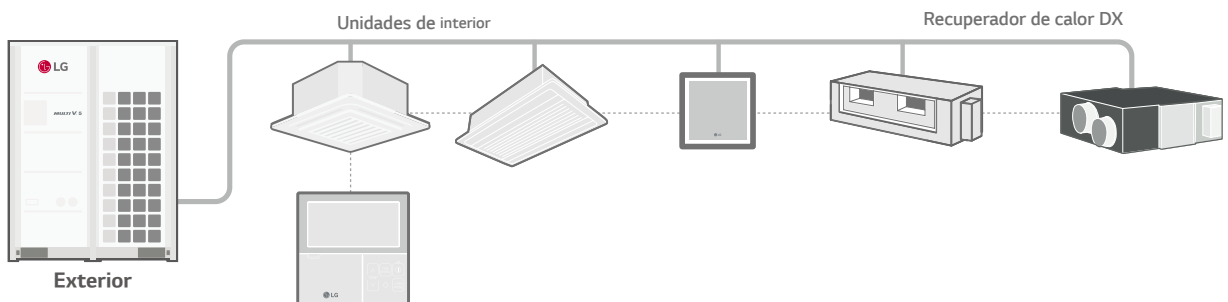

LZ-H050GXH4 / LZ-H080GXH4 LZ-H100GXH4 / LZ-H050GXN4 LZ-H080GXN4 / LZ-H100GXN4



Modelo			LZ-H050GXH4	LZ-H080GXH4	LZ-H100GXH4	LZ-H050GXN4	LZ-H080GXN4	LZ-H100GXN4
Potencia nominal	Refrigeración	kW	4,93	7,46	9,12	4,93	7,46	9,12
	Calefacción	kW	6,73	9,80	11,72	6,73	9,80	11,72
Eficiencia de intercambio de temperatura	SA / A / B	%	86 / 86 / 87	80 / 80 / 81	76 / 76 / 78	86 / 86 / 87	80 / 80 / 81	76 / 76 / 78
	Refrigeración (SA / A / B)	%	61 / 61 / 63	50 / 50 / 53	45 / 45 / 50	61 / 61 / 63	50 / 50 / 53	45 / 45 / 50
Eficiencia de intercambio de entalpía	SA / A / B	%	76 / 76 / 77	67 / 67 / 69	64 / 64 / 66	76 / 76 / 77	67 / 67 / 69	64 / 64 / 66
	Calefacción (SA / A / B)	%	76 / 76 / 77	67 / 67 / 69	64 / 64 / 66	76 / 76 / 77	67 / 67 / 69	64 / 64 / 66
Rango de funcionamiento	Temperatura del aire exterior	°C	-15 ~ 45	-15 ~ 45	-15 ~ 45	-15 ~ 45	-15 ~ 45	-15 ~ 45
Caudal de aire	Modo de intercambiador de calor (SA / A / B)	CMH	500 / 500 / 440	800 / 800 / 640	1.000 / 1.000 / 820	500 / 500 / 440	800 / 800 / 640	1.000 / 1.000 / 820
	Modo bypass (SA / A / B)	CMH	500 / 500 / 440	800 / 800 / 640	1.000 / 1.000 / 820	500 / 500 / 440	800 / 800 / 640	1.000 / 1.000 / 820
Ventilador	Presión estática externa (SA / A / B)	Pa	160 / 120 / 100	140 / 90 / 70	110 / 70 / 60	180 / 150 / 110	170 / 120 / 80	150 / 100 / 70
	Sistema		Tipo de evaporación natural			-		
Humidificador	Cantidad	kg/h	2,70	4,00	5,40	-		
	Agua de alimentación de presión	Mpa	0,02 ~ 0,49			-		
Presión sonora	Modo de intercambiador de calor (SA / A / B)	dB(A)	38 / 36 / 33	39 / 37 / 34	40 / 38 / 35	39 / 37 / 35	41 / 38 / 36	41 / 39 / 36
	Modo bypass (SA / A / B)	dB(A)	39 / 37 / 34	40 / 38 / 35	40 / 38 / 35	39 / 37 / 35	41 / 38 / 36	41 / 39 / 36
Refrigerante		R410A						
Alimentación	Ø, V, Hz	1, 220-240, 50,60						
Entrada de alimentación (Nominal)	Modo de intercambiador de calor (SA / A / B)	kW	0,25 / 0,20 / 0,15	0,42 / 0,35 / 0,25	0,48 / 0,42 / 0,27	0,25 / 0,20 / 0,15	0,42 / 0,35 / 0,25	0,48 / 0,42 / 0,27
	Modo bypass (SA / A / B)	kW	0,25 / 0,20 / 0,15	0,42 / 0,35 / 0,25	0,48 / 0,42 / 0,27	0,25 / 0,20 / 0,15	0,42 / 0,35 / 0,25	0,48 / 0,42 / 0,27
Corriente nominal (RLA)	Modo de intercambiador de calor (SA / A / B)	A	1,5 / 1,3 / 1,0	2,5 / 2,0 / 1,5	3,6 / 3,2 / 2,3	1,5 / 1,3 / 1,0	2,5 / 2,0 / 1,5	3,6 / 3,2 / 2,3
	Modo bypass (SA / A / B)	A	1,5 / 1,3 / 1,0	2,5 / 2,0 / 1,5	3,6 / 3,2 / 2,3	1,5 / 1,3 / 1,0	2,5 / 2,0 / 1,5	3,6 / 3,2 / 2,3
Sistema intercambiador de calor		Intercambio total de calor (calor sensible + calor latente) de flujo cruzado de aire a aire			Intercambio total de calor (calor sensible + calor latente) de flujo cruzado de aire a aire			
Elemento intercambiador de calor		Papel no inflamable especialmente procesado			Papel no inflamable especialmente procesado			
Filtro de aire		Tejido de fibra multidireccional			Tejido de fibra multidireccional			
Dimensiones	ancho x alto x profundo	mm			mm			
Peso neto		kg			kg			
	Líquido	mm			mm			
Conexiones de tuberías	Gas	mm			mm			
	Agua	mm			mm			
	Conducto de drenaje (diám. internacional)	mm (in)			mm (in)			
Diámetro de conducto de conexión		mm			mm			

Observación:

- Condiciones de prueba de capacidad de refrigeración - Temperatura de interior: 27 °C (DB) / 19 °C (WB) / Temperatura de exterior: 35 °C DB
- Condiciones de prueba de capacidad de calefacción - Temperatura de interior: 20 °C DB / Temperatura de exterior 7 °C DB, 6 °C WB
- La capacidad de humidificación se basa en las condiciones siguientes - Temperatura de interior: 20 °C (DB) / 15 °C (WB) / Temperatura de exterior: 7 °C DB, 6 °C WB
- Las capacidades de refrigeración y calefacción tienen base en las condiciones siguientes: El ventilador en alta y superalta.
- La acústica de funcionamiento medida a 1,5 m por debajo del centro de la unidad se ha convertido a esa misma medida en una cámara anecoica.
- Las especificaciones, el diseño y la información que se recogen están sujetos a cambios sin notificación.

Accesorios

Chasis	LZ-H050GXH4	LZ-H080GXH4	LZ-H100GXH4	LZ-H050GXN4	LZ-H080GXN4	LZ-H100GXN4
Bomba de drenaje						
Cubierta de Cassette						
Detector de fugas de refrigerante				PRLDNV50		
Kit EEV						
Módulo de alimentación de tenencia múltiple						
Robot de limpieza						
Filtro previo (lavable)						
Generador de iones						
Sensor de CO ₂				AHCS100H0		
Kit de ventilación						
Receptor IR						
Controlador de zona						
Contrato en seco (con accesorio adicional)						PDRYCB000 (1 punto de contacto), PDRYCB500 (Modbus)
Entrada externa (1 punto)				○		
Wi-Fi						

* ○: Se aplica, -: No se aplica

Opción: Consulte el nombre del modelo en la tabla



¿Por qué utilizar recuperadores de calor doméstico?

Mejorar de la calidad del aire de interior

Comportamientos generales

Por lo general, la gente pasa un 90 % del tiempo o más en interiores. Durante la pandemia, esta cifra aumentó aún más de lo usual. En consecuencia, la calidad del aire de interior es de gran importancia para la comodidad, salud y productividad de los ocupantes.



Nuevos edificios sostenibles

Para reducir el consumo energético, el enfoque actual para el diseño de edificios energéticamente eficientes es aumentar la estanqueidad de la envolvente del edificio. Esto reduce inevitablemente la ventilación incontrolada del edificio a causa de huecos y roturas en la estructura del edificio. Para mantener una calidad del aire óptima, a menudo es necesario un sistema de ventilación.

Recuperador de calor doméstico

El intercambiador de calor de los recuperadores de calor doméstico puede recuperar la energía del aire de escape saliente y transferirlo al aire natural entrante sin que se mezclen entre ellos. De otro modo, esta energía recuperada se desperdiciaría por la ventilación natural.

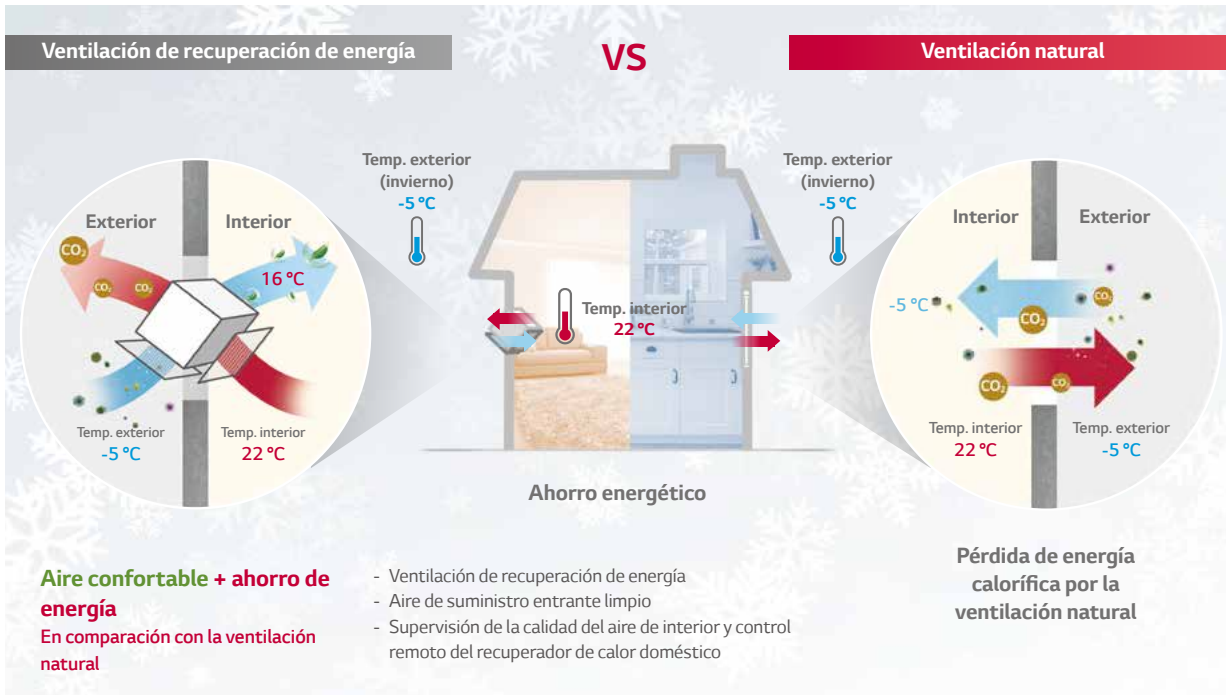

Calidad del aire de interior / Polución del aire de interior



No se ponen en funcionamiento ni la purificación del aire ni la ventilación

Hay muchas fuentes de contaminación en el interior. Los contaminantes interiores varían de forma significativa según los usos de un edificio, pero los más comunes incluyen gases y otras partículas. Una calidad pobre del aire puede influir en la salud y el bienestar de los ocupantes de un edificio.

La purificación del aire está en funcionamiento

El polvo fino se elimina, pero las sustancias dañinas y la alta concentración de CO₂ se mantienen.

Se ponen en funcionamiento tanto la purificación del aire como la ventilación

No solo se elimina el polvo dañino sino que además las sustancias nocivas y el CO₂ se expulsan en última instancia a través del sistema de ventilación.

RECUPERADORES DE CALOR DOMÉSTICO

¿Qué tiene de diferente?



Diagrama esquemático del recuperador doméstico LG

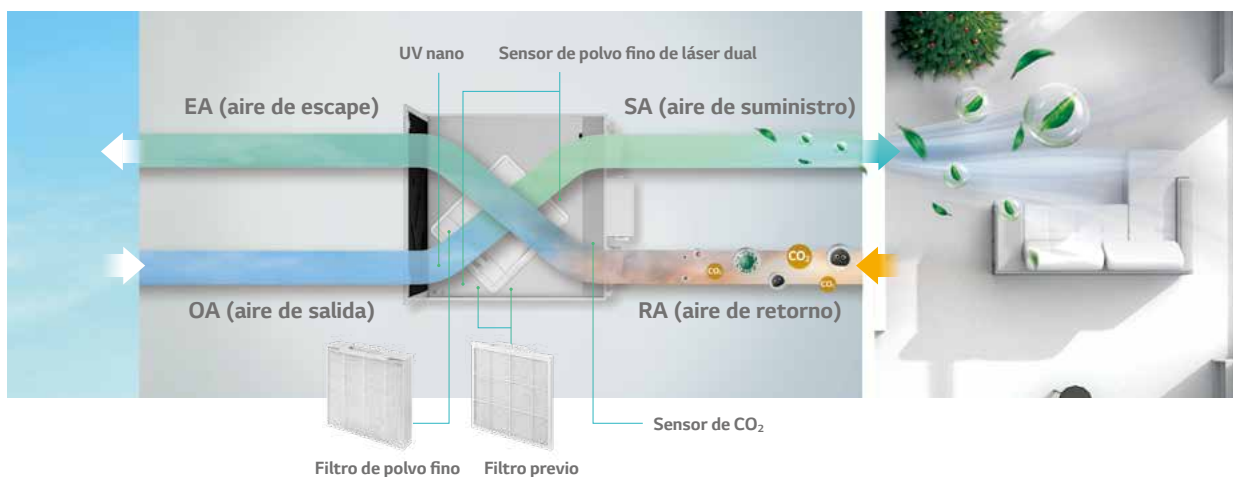

1 Aire limpio de suministro

Elimina hasta el 99,99% de las partículas dañinas del filtro previo con nano-UV.

UV nano

UV nano es una palabra compuesta por LED UV (ultravioleta), que reduce la presencia de bacterias dañinas, y «nanómetro», que es la unidad de longitud de onda de los rayos UV.







Tecnología UV nano aplicada

Evita que medren el 99,99% de las bacterias y virus.

Paso de aire antibacteriano y antimoho

Además de la esterilización con UV del filtro previo, el intercambiador de calor integral y el paso de aire (parte material de EPS) a través de los que pasa el aire están fabricados con un material antibacteriano y antimoho, el cual impide el crecimiento de bacterias o moho.



* Con base en el nivel de resistencia del moho: (ASTM G21-15) 0 = Sin crecimiento, 1 = Crecimiento de menos del 10 %, 2 = Crecimiento del 10-30 %, 3 = Crecimiento del 30-60 %, 4 = Crecimiento del 60 %.

* Prueba de la resistencia al moho del elemento intercambiador de calor total: Prueba '20. 11; Institución de prueba: FITI Testing and Research Institute; Especificación de la prueba: ASTM G21-15; Cepas de prueba: *Aspergillus brasiliensis, Chaetomium globosum, Penicillium funiculosum, Trichoderma virens, Aureobasidium pullulans*; Condiciones de cultivo: 28-30 °C, 85 % de RH o más, 28 días; Resultado de la prueba: Sin crecimiento (grado 0) * Prueba europea antibacteriana (EPS): Fecha y hora de la prueba '20. 8; Institución de prueba: FITI Testing and Research Institute; Estándar de la prueba: JIS Z 2801: 2010, método de adhesión de película; Método de prueba: Medida del número de bacterias tras fase estacionaria del cultivo de la solución bacteriana de la prueba en (35+/-1) °C, 90 % de RH durante 24 horas; Cepas de prueba: *Staphylococcus aureus* ATCC 6538P, *Escherichia coli* ATCC 8739; Resultado de la prueba: Actividad antibacteriana R 4.6 (cepa 1), R6.2 (cepa 2) * Prueba europea a la resistencia al moho (EPS): Fecha y hora de la prueba '20. 8; Institución de prueba: Biotheca; Especificación de la prueba: ASTM G21-15; Cepas de prueba: *Aspergillus niger* ATCC 9642, *Chaetomium globosum* ATCC 6205, *Penicillium pinophilum* ATCC 11797, *Gliocladium virens* ATCC 9645, *Aureobasidium pullulans* ATCC 15233, *Cladosporium Cladosporioides* IFO 6348; Condiciones de cultivo: 29+/-1 °C, 85 % de RH, 4 semanas; Resultado de la prueba: Sin crecimiento (grado 0)

* Basado en medidas de laboratorio, las condiciones reales pueden ser diferentes.

* Los resultados experimentales son el resultado de medir el rendimiento inicial del producto y pueden variar según el tiempo de uso.

Limpeza rápida del aire mediante la integración con otra IDU

La calidad del aire de entrada se puede optimizar con la interconexión del recuperador de calor doméstico con el kit de purificación del aire del cassette de 1 vía, recurriendo a la concentración de partículas para controlar la tasa de ventilación.

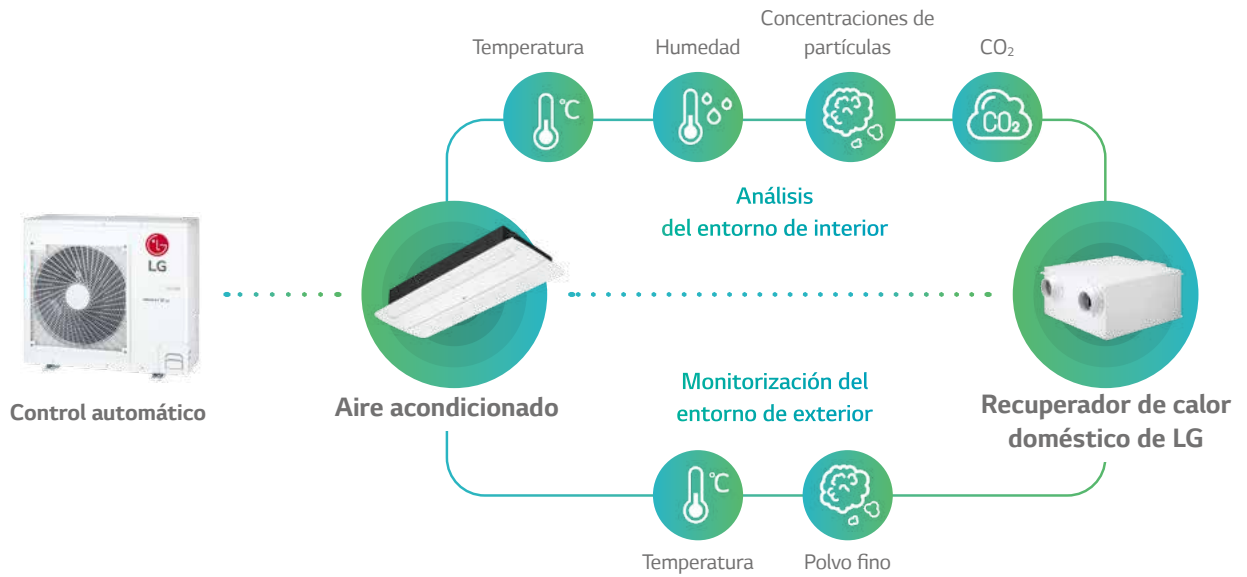

Elimina el polvo fino a hasta el doble de velocidad. Cuando el cassette de 1 vía detecta que el polvo fino está por debajo de «insalubre», el recuperador de calor doméstico se pone a funcionar automáticamente en modo superalto, para eliminar rápidamente el polvo fino en el interior.



* Tabla indicadora de la calidad del aire (estándar de LG)

Clasificación	Bueno	Moderado	Insalubre	Pobre
PM 10 (µg/m ³)	0 ~ 54	55 ~ 154	155 ~ 254	255 ~
PM 2,5 (µg/m ³)	0 ~ 12	13 ~ 35	36 ~ 55	56 ~
PM 1,0 (µg/m ³)	0 ~ 12	13 ~ 35	36 ~ 55	56 ~

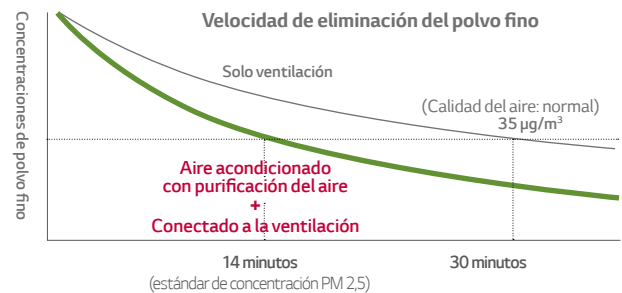

* La función anterior es de aplicación cuando la ventilación está conectada al aire acondicionado con el kit de purificación del aire.

* La concentración de polvo fino es el resultado de una medición concreta llevada a cabo en un apartamento en Seúl y puede variar en función del entorno.

2 Control inteligente

Sensor de polvo fino de láser doble

El sensor de polvo fino supervisa el aire de entrada y el aire suministrado a la estancia en tiempo real, para asegurar que el aire siempre está limpio.

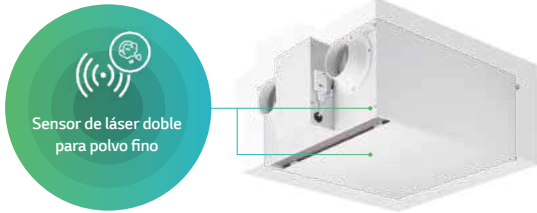

Cuando la concentración de polvo medida en el aire suministrado a la estancia es más alta que el valor preestablecido, se enviará una notificación o un mensaje de texto para cambiar el filtro.

* El módem Wi-Fi es opcional.



Monitorización de CO₂

El sensor de CO₂ incorporado sirve para monitorizar la concentración de carbono en la estancia en tiempo real y controla de forma automática la tasa de ventilación.

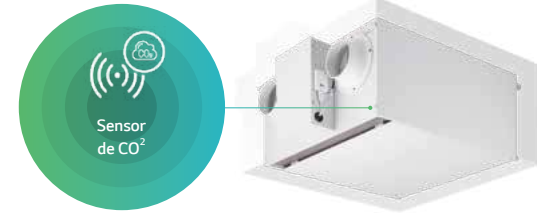

Para la monitorización de la concentración de CO₂ en la estancia. Aumenta la tasa de ventilación cuando la concentración de dióxido de carbono es alta y reduce automáticamente la tasa de ventilación si es baja.

* El módem Wi-Fi es opcional.

* El sensor de CO₂ va incorporado.



Control del recuperador de calor doméstico en cualquier momento, desde cualquier lugar

Control remoto por cable	Móvil	Compatibilidad con terceros
<ul style="list-style-type: none"> - Concentración de CO₂ en interiores - Concentración de polvo en el aire de suministro - Concentración de polvo en el aire de salida 	<p>Comprobación y control del aire acondicionado de interior Cuando sea, donde sea</p>	<p>Con el contacto en seco conectado, puede disponerse de protocolo Modbus</p>

* Para usar un controlador de pared de una 3.ª parte, póngase en contacto con un ingeniero de ventas.

Alarma de mantenimiento de filtro

La notificación y el mensaje de texto de cambio de filtro se envían cuando la concentración de polvo fino es superior al punto preestablecido.

¿Cuándo hay que cambiar el filtro?



3 Fácil mantenimiento del filtro

Mediante el botón de un toque, el usuario puede abrir el acceso a la puerta en la parte inferior de la unidad y abrir el intercambiador de calor para cambiar los filtros. Es fácil y simple, sin necesidad de herramientas adicionales.



4 Funcionamiento silencioso



5 Ahorro energético

Free cooling

Descarga el aire caliente de interior durante el verano y suministra aire frío al interior desde el exterior.

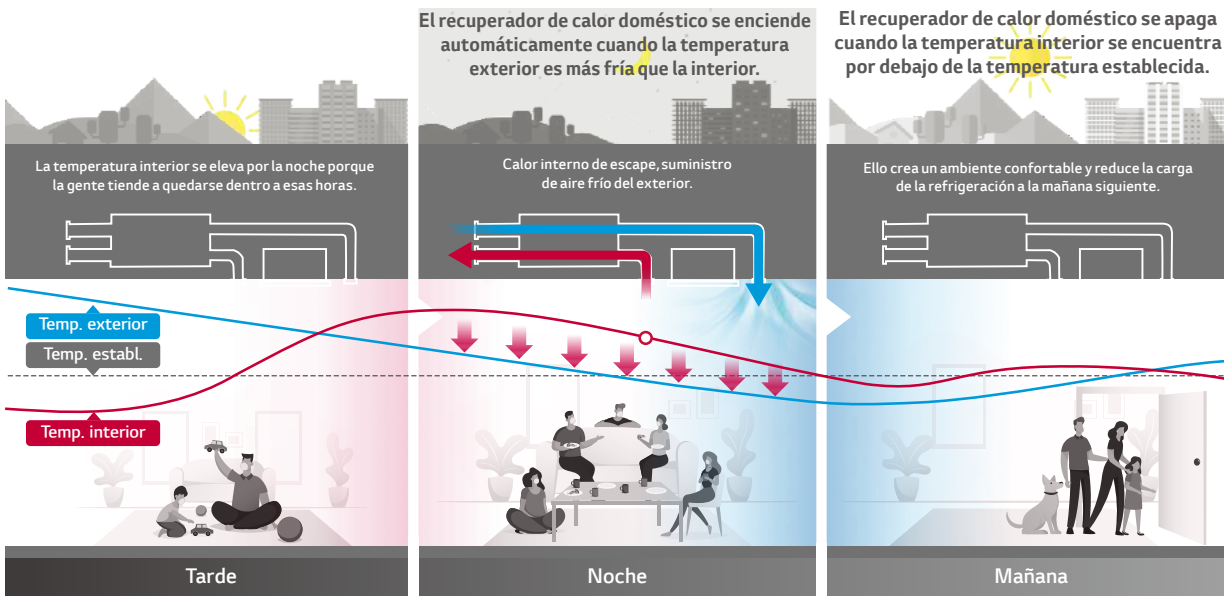

* Esta función se pone a funcionar con Night Time Free Cooling en el control remoto.

** La tasa de ahorro de ahorro de energía puede diferir dependiendo de las condiciones climáticas.

Funcionamiento retardado

Cuando se encienden el aire acondicionado y el recuperador de calor doméstico al mismo tiempo, el funcionamiento retardado puede reducir pérdidas de energía por un uso innecesario de la calefacción y la refrigeración, al retardar automáticamente el funcionamiento del recuperador de calor doméstico.

Funcionamiento

El funcionamiento se inicia simultáneamente con el funcionamiento del aire acondicionado.

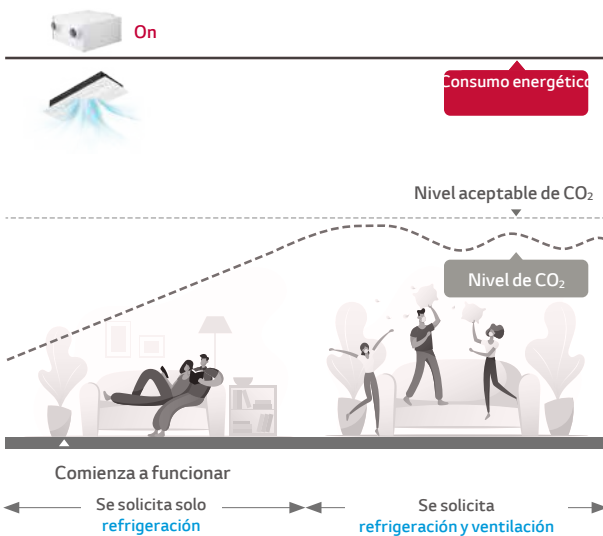

Funcionamiento retardado

El funcionamiento comienza con el aire acondicionado.

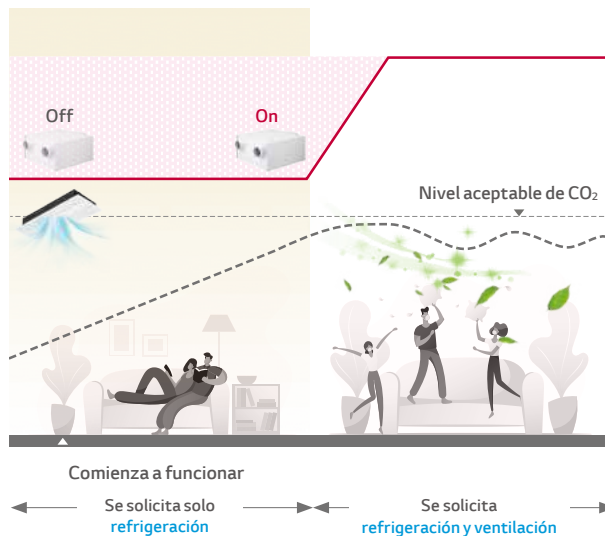

* Esta función se pone a funcionar con Delay Operation en el control remoto (con MULTI V; puede seleccionarse un tiempo de retardo entre 1 y 60 minutos.)

** La tasa de ahorro de ahorro de energía puede diferir dependiendo de las condiciones climáticas.

Funcionamiento automático CO₂

Los recuperadores de calor de LG están concebidos para recuperar la energía durante la ventilación. Además, la referencia del nivel de CO₂ para controlar la velocidad del ventilador ahorra el consumo de energía en comparación con un ventilador de velocidad constante.

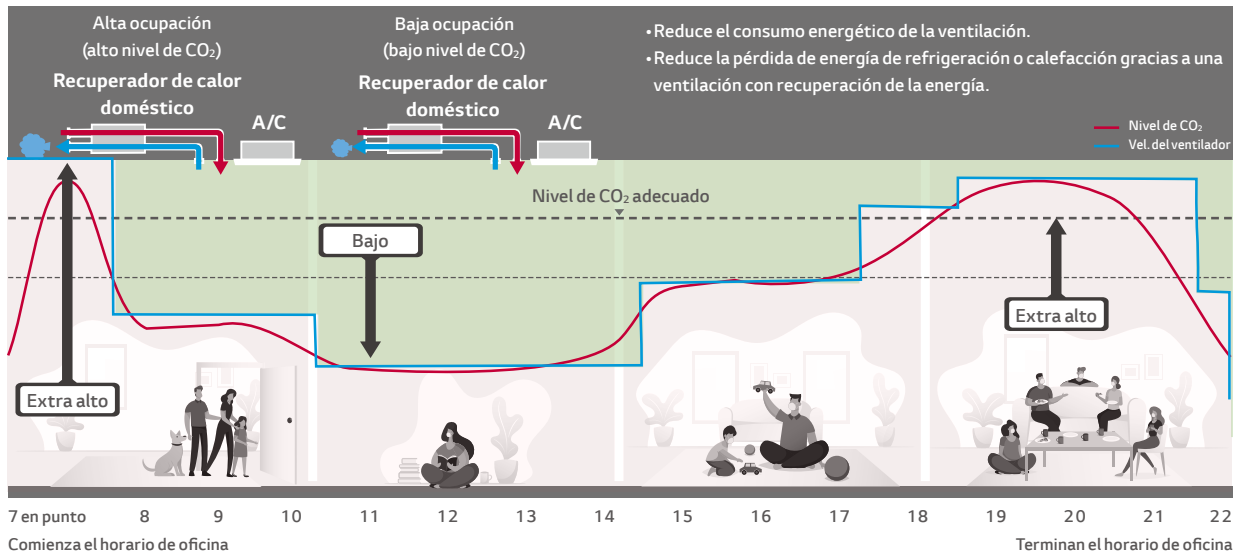

* La tasa de ahorro de energía puede ser diferente según las condiciones climáticas.

Funcionamiento estacional automático

Los recuperadores de calor doméstico de LG detectan la temperatura exterior y funcionan automáticamente en virtud de cómo esté el tiempo.

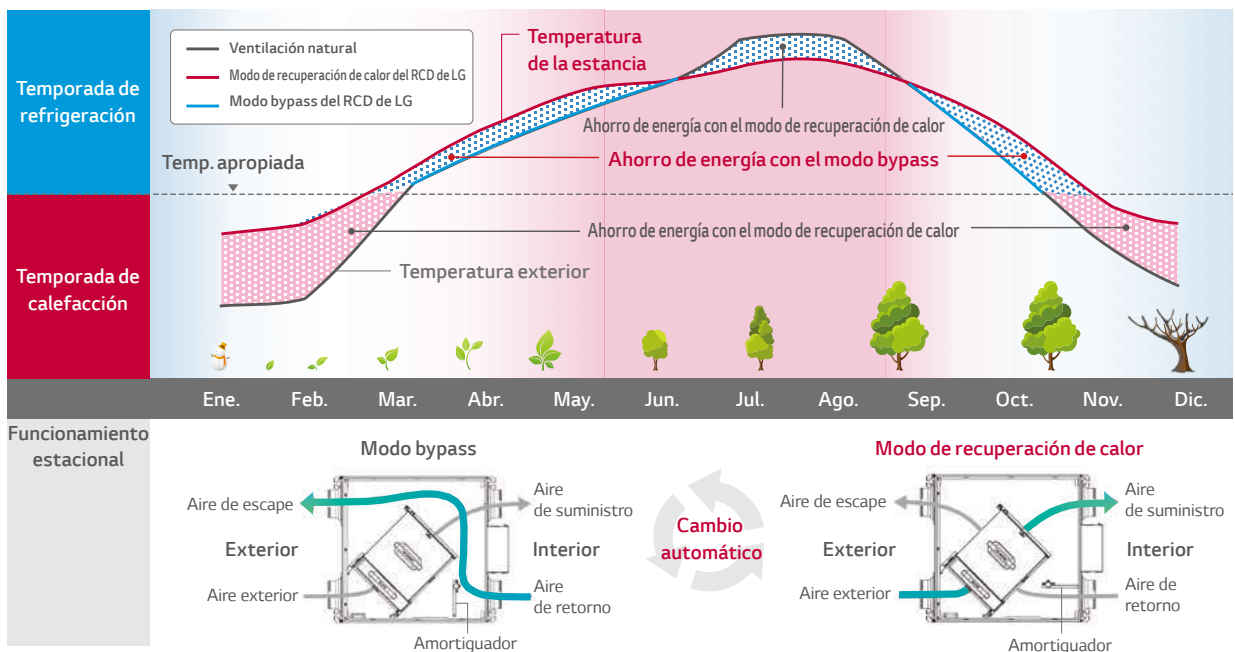

* Esta función solo puede manejarse con el modo automático en el control remoto por cable.

** La tasa de ahorro de energía puede diferir dependiendo de las condiciones climáticas.

Especificaciones recuperadores LG

RECUPERADORES DE CALOR DOMÉSTICO



Nombre del modelo			LZ-H015GBA6	LZ-H020GBA6
Características básicas	Capacidad	m ³ /h	150	200
	Alimentación	Ø, V, Hz	1, 220-240, 50	1, 220-240, 50
	Presión estática externa	Pa	100 / 70 / 50	
	Caudal de aire	m ³ /h	150 / 150 / 80	200 / 200 / 100
	Dimensiones (ancho x alto x profundo)	mm	640 x 320 x 640	
	Peso neto	kg	23	
Modo recuperador de calor doméstico (Modo de ventilación con recuperación de calor total)	Corriente	A	0,43 / 0,38 / 0,23	0,59 / 0,51 / 0,26
	Entrada de alimentación	W	56 / 49 / 26	79 / 71 / 30
	Nivel de potencia acústica	dB(A)	53 / 51 / 45	55 / 53 / 46
	Nivel de presión acústica	dB(A)	28 / 26 / 21	30 / 28 / 22
	Eficiencia de intercambio de temperatura (calefacción) (ErP)	%	85	82
	Eficiencia de intercambio de entalpía (calefacción / JIS)	%	79 / 79 / 83	75 / 75 / 81
Modo bypass	Corriente	A	0,45 / 0,40 / 0,26	0,60 / 0,52 / 0,29
	Entrada de alimentación	W	63 / 53 / 31	84 / 73 / 35
Filtros	Filtro de polvo fino	-	Filtro del 95 % ePM ₁	
Higiene	UV nano	-	Eficiencia en la eliminación de hasta el 99,99 %	
	Intercambiador de calor integral	-	Fabricado en materiales con una resistencia al moho de grado 0	
Indicador de calidad del aire	Sensor de polvo fino	-	Por defecto (Interior / Exterior)	
	Sensor de CO ₂	-	Incluido por defecto	
Accesorios	Módem Wi-Fi	-	Opcional (PWFMD200)	
	Contacto seco	-	Opcional (PDRYCB510)	
	Sistema	-	Puede lograrse una rápida limpieza del aire si se vincula el recuperador de calor doméstico con el kit de purificación del aire del cassette Multi V de 1 vía	
Funcionamiento / Mantenimiento	Alarma de cambio de filtro	-	Incluido por defecto	

Gama

(CMH)

Modelo	Imagen	150	200	250	350	500	800	1000	1500	2000
Recuperador de calor doméstico				○	○	○	○	○	○	○
		●	●							

○ Gama existente

● Recuperador de calor doméstico residencial

UTA LG 1 / UTA LG 2 / UTA LG 3 / UTA LG 4 / UTA LG 5 UTA LG 6 / UTA LG 7 / UTA LG 8 / UTA LG 9 / UTA LG 10 UTA LG 11 / UTA LG 12 / UTA LG 13

Características principales:

- Clasificación D1/L1/T2/TB2/F9 según la norma UNE EN1886.
- Recuperador rotativo de alta eficiencia.
- Ventiladores con tecnología EC.
- Perfilera con rotura de puente térmico.
- Tecnología plug and play.
- Paneles exteriores con tratamiento C5.
- Paneles interiores prepintados.
- **Precio de la unidad exterior y el control no incluidos.**

Otros opcionales (a consultar):

- Batería de expansión directa.
- Módulo de filtrado adicional F7.
- Módulo de filtrado adicional F9.
- Recuperador rotativo de sorción.
- Silenciadores.



MODELO	UTA LG 1	UTA LG 2	UTA LG 3	UTA LG 4	UTA LG 5	UTA LG 6	UTA LG 7
Caudal (m ³ /h)	1.500	2.000	3.000	4.000	5.500	7.000	9.000
Eficiencia según UNE EN.308 (%)	74,1	74,6	74,4	76	74,6	73,3	75,1
Presión estática (Pa)	200	200	200	200	200	200	200
Potencia batería (kW)	9	12	18,3	24,32	33	42	54
Peso (kg)	291	327	417	462	574	707	837
Dimensiones (ancho x alto x profundo) (mm)	1.700 x 815 x 1.320	1.750 x 915 x 1.450	1.850 x 1.065 x 1.540	1.950 x 1.315 x 1.540	2.100 x 1.315 x 1.740	2.320 x 1.515 x 1.950	2.650 x 1.665 x 2.150

MODELO	UTA LG 8	UTA LG 9	UTA LG 10	UTA LG 11	UTA LG 12	UTA LG 13
Caudal (m ³ /h)	10.500	12.000	13.500	15.500	17.500	20.000
Eficiencia según UNE EN.308 (%)	73,4	73,1	73	74,9	73	73,1
Presión estática (Pa)	200	200	200	200	200	200
Potencia batería (kW)	62,4(2)	73,1(2)	81,2(2)	93,3(2)	105,6(2)	121,6(2)
Peso (kg)	857	895	978	1.072	1089	1212
Dimensiones (ancho x alto x profundo) (mm)	2.350 x 1.815 x 2.150	2.150 x 1.965 x 2.240	2.330 x 2.015 x 2.340	2.500 x 2.165 x 2.540	2.620 x 2.265 x 2.540	2.550 x 2.390 x 2.550

ARNU24BYADX / ARNU36BYADX / ARNU42BYADX
 ARNU54BYADX / ARNU76BYADX / ARNU96BYADX
 ARNU115BYADX / ARNU153BYADX

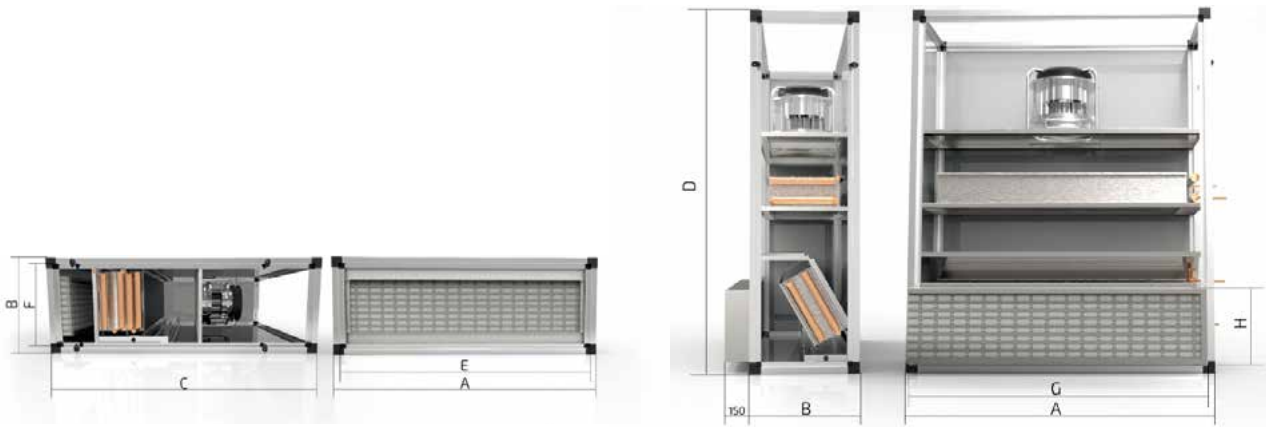

MODELO	ARNU24BYADX	ARNU36BYADX	ARNU42BYADX	ARNU54BYADX	ARNU76BYADX	ARNU96BYADX	ARNU115BYADX	ARNU153BYADX	
Potencia (kW)	7,81/7,96	11,04/12,13	14,81/14,95	19,19/19,42	24,89/25,55	31,86/29,46	42,24/43,48	54,4/52,08	
Presión estática (Pa)	250	250	250	250	250	250	250	250	
Caudal de aire (m ³ /h)	1.300	1.850	2.400	3.150	4.100	5.300	6.900	9.000	
Ventilador	RPM	3.375	3.444	2.574	2.623	2.411	2.783	2.222	
	Pot. consumida (W)	288,9	408	486,7	641,2	851	1.125,6	1.604,4	2.018
	Nivel sonoro (dBA) (radiado/ conductado)	52,9/76,2	54,1/77,6	58,0/82,0	54,5/78,8	58,1/82,2	58,7/82,7	61,3/87,2	62,1/86,7
Tensión de alimentación (V)	1~ 200/240	1~ 200/240	3~380/480	1~200/277	3~380/480	1~200/277	1~200/277	3~380/480	

Dimensiones	ARNU24BYADX	ARNU36BYADX	ARNU42BYADX	ARNU54BYADX	ARNU76BYADX	ARNU96BYADX	ARNU115BYADX	ARNU153BYADX
A	900	1.170	1.260	1.530	1.610	2.030	2.120	2.270
A*	500	500	500	500	500	500	500	500
B	390	390	460	460	490	490	590	690
C	1.350	1.350	1.620	1.620	1.620	1.620	1.860	1.860
D	1.200	1.200	1.420	1.420	1.520	1.520	1.800	1.900
E	840	1.110	1.200	1.470	1.550	1.970	2.060	2.210
F	330	330	400	400	430	430	530	630
G	780	1.080	1.180	1.470	1.470	1.860	1.960	2.160
Alto	290	290	290	290	390	390	490	590
Peso (kg)	110	135	170	170	250	310	370	400

Notas:

Gracias a nuestra política de continuas mejoras tecnológicas, algunas especificaciones pueden cambiar sin previo aviso.

Capacidades basadas en las siguientes condiciones:

- Refrigeración: temperatura interior 27 °C DB / 19 °C WB; temperatura exterior 35 °C DB / 24 °C WB.
- Calefacción: temperatura interior 20 °C DB / 15 °C WB; temperatura exterior 7 °C DB / 6 °C WB.

Clasificación energética de zona cálida ensayada en laboratorio propio.

El producto contiene gases de efecto invernadero (R32, R410A, R134a).

PCA del refrigerante R410A: 2087,5, PCA del refrigerante R134a:1430, PCA del refrigerante R32: 675.

La presión sonora está medida en condiciones estándar en una cámara anecoica según la norma estándar ISO 3745.

Solución integral de tratamiento de aire con unidad exterior VRF Multi V 5 integrada en una única bancada.



Características principales:

- Solución plug and play todo en uno
- Ventilación y tratamiento de aire
- Recuperación de calor
- Climatización

Modelo: P55-PUE-50

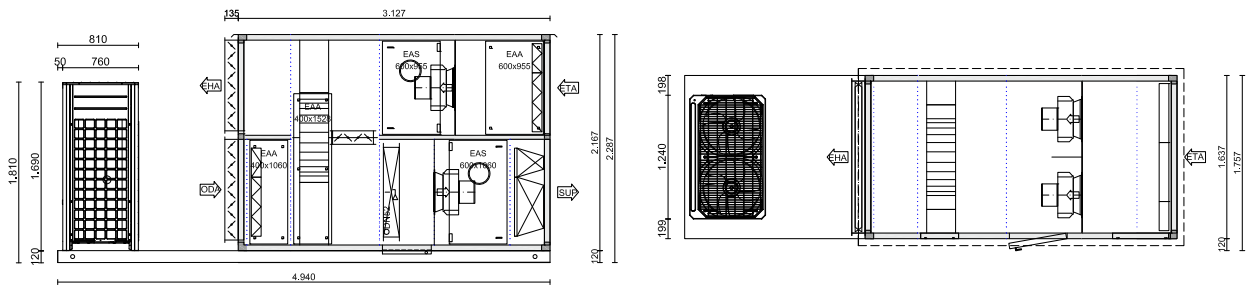

MODELO	P55-PUE-50	P55-PUE-72	P55-PUE-100	P55-PUE-125
P. frío (kW)	50,4	72,8	100,8	123,2
P. calor (kW)	56,7	81,9	113,4	138,6
Caudal (m³/h)	10.000	14.000	19.000	23.000
P. disponible retorno (Pa)	100	100	100	100
P. disponible impulsión (Pa)	50	50	50	50
P. recuperador frío (kW)	10,5	14,63	19,63	18,43
P. recuperador calor (kW)	21,56	30,09	40,59	46,25
Dimensiones alto x ancho x largo (mm)	2.287 x 1.757 x 4.940	2.487 x 2.062 x 5.480	2.872 x 2.367 x 6.090	3.147 x 2.397 x 6.420
Peso (kg)	1.544	2.067	2.770	3.043

PURIFICACIÓN

UV NANO/ KIT DE PURIFICACIÓN PARA CASSETTE



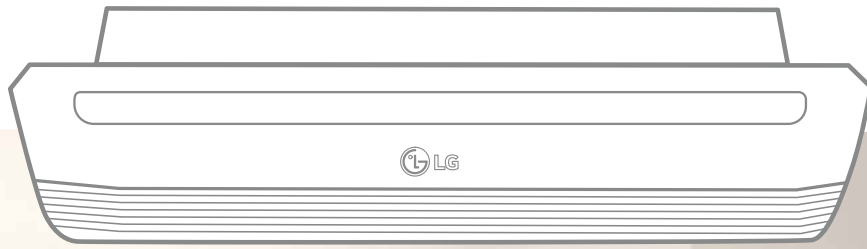

Disfrute de una nueva categoría de aire puro

Caja de filtro UVnano™

para conductos

La caja de filtro UV nano de LG tiene la capacidad práctica de generar un ambiente interior seguro, al capturar y eliminar varias sustancias dañinas, como partículas ultrafinas de polvo, bacterias o virus en forma de microgotas.



Funcionamiento de la purificación de aire



1) Con base en el ensayo llevado a cabo por TÜV Rheinland de acuerdo con la metodología de ensayo de LG, de conformidad con la ISO 20743, elimina en un 99,99 % *Staphylococcus aureus*, *Staphylococcus epidermidis* y *Klebsiella pneumoniae*, tras la exposición a luces LED de rayos UV durante 4 horas (modelos utilizados en el ensayo: PBM13M3UA0, PBM13M2UA0, PBM13M1UA0).

2) Con base en el ensayo llevado a cabo por KCL (Korea Conformity Laboratories) de conformidad con la ISO 16890.

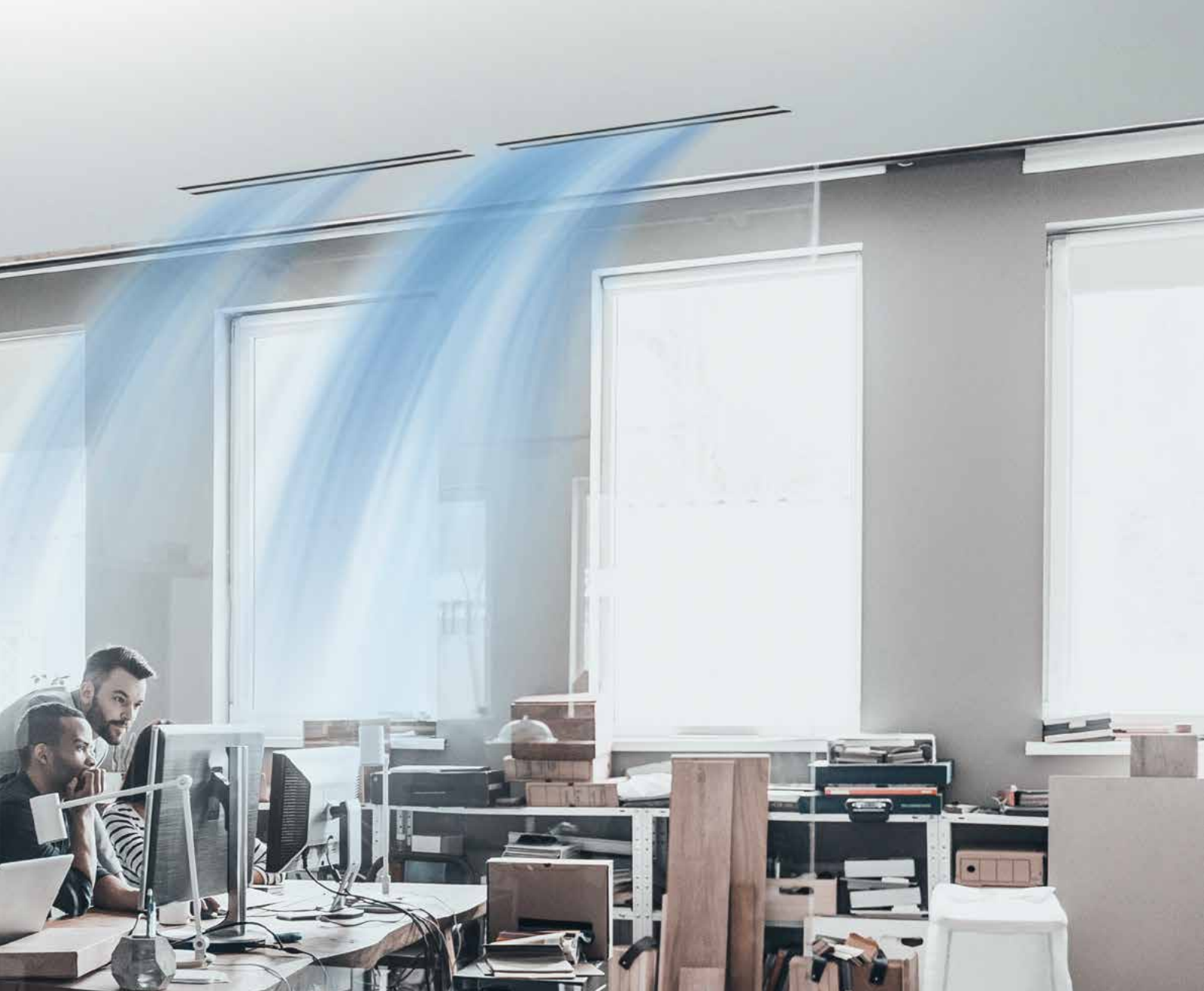

Certificación



Informe de pruebas certificado

La esterilización del módulo LED de rayos UV incorporado del modelo de prueba (PBM13M3UA0) tiene una eficacia media del 99,99 % frente a bacterias en los puntos de medición del filtro previo en las condiciones previstas en el ensayo.

**Ensayo a cargo de TÜV Rheinland Standard



Informe de pruebas certificado

La esterilización del módulo LED de rayos UV incorporado en el modelo de prueba (PBM13M3UA0) tiene una eficacia del 99,99 % frente a virus (Phi X 174) en los puntos de medición del filtro previo en las condiciones previstas en el ensayo.

**Ensayo a cargo de TÜV Rheinland Standard

Filtro del 65 % ePM₁

Tasa de la capacidad de filtrado de ePM₁ del 65 %, de acuerdo con la ISO 16890.



Informe de pruebas certificado



Comparación de clases de filtros

EN 779	ISO 16890 (eficacia media)				ASHRAE 52.2
	ePM ₁	ePM _{2,5}	ePM ₁₀	Grueso	
G1	-	-	-	-	MERV 1-4
G2	-	-	-	30% - 50%	MERV 1-4
G3	-	-	-	45% - 65%	MERV 5
G4	-	-	-	60% - 85%	MERV 6-8
M5	5% - 35%	10% - 45%	40% - 70%	80% - 95%	MERV 8-10
M6	10% - 40%	20% - 50%	45% - 80%	> 90%	MERV 9-13
F7	40% - 65%	50% - 75%	80% - 90%	> 95%	MERV 13-14
F8	65% - 90%	75% - 95%	90% - 100%	> 95%	MERV 14-15
F9	80% - 90%	85% - 95%	90% - 100%	> 95%	MERV 16

** Ensayo realizado por KCL (Korea Conformity Laboratories).

* El estándar ISO 16890 contiene procedimientos de evaluación en laboratorio, para simular de un modo más realista las condiciones de funcionamiento sobre el terreno, sustituyendo la clasificación de filtros G1-F9 del estándar EN 779 con un sistema de clasificación basado en grupos particulares del tipo PM 1, PM 2,5 y PM 10.

* A diferencia del estándar EN 779, que especifica las clases de filtros, el estándar ISO 16890 recoge una clasificación de acuerdo con grupos de filtros, evaluando el rendimiento de un filtro a partir de su capacidad de retención de partículas de 0,3 µm a 10 µm de tamaño. El grupo de filtros PM 1 comprende tamaños de partículas de ≤ 1,0 µm; el PM 2,5 incluye partículas de ≤ 2,5 µm, y el PM 10 cubre tamaños de partículas de ≤ 10 µm.

* La eficacia mínima está definida como la eficacia lograda tras una descarga electrostática del filtro antes del ensayo.

* La eficacia media se calcula haciendo una media de los distintos grados de eficacia en estado no tratado (antes de la descarga electrostática) y en estado descargado.

UVnano™ Caja de filtro

La caja de filtro UVnano puede crear en la práctica un entorno interior más seguro, al retener y eliminar varias sustancias nocivas, como el polvo fino y los virus en forma de microgotas.



Kit de caja de filtro UVnano (filtro ePM1 incluido)
PBM13M3UA0 / PBM13M2UA0 / PBM13M1UA0

Filtro ePM1
FBM13M3UA0 / FBM13M2UA0 / FBM13M1UA0

PLATAFORMA		UNIDAD	PLATAFORMA M3 PBM13M3UA0	PLATAFORMA M2 PBM13M2UA0	PLATAFORMA M1 PBM13M1UA0
Caja de filtro de conducción UVnano		-			
Tamaño neto (ancho x alto x profundo)	mm		1.250 x 360 x 280	1.250 x 270 x 280	900 x 270 x 280
Tamaño del paquete (ancho x alto x profundo)	mm		1.440 x 430 x 377	1.440 x 340 x 377	1.048 x 340 x 377
Peso neto	kg		12.7	11.6	9.1
Filtro previo (1)	Tamaño (ancho x alto x profundo)	mm	596 x 377 x 4	596 x 247 x 4	596 x 247 x 4
	Malla	-	34 x 39	34 x 39	34 x 39
	Color	-	Negro	Negro	Negro
	Cantidad	EA	2	2	1
Filtro previo (2)	Tamaño (ancho x alto x profundo)	mm	-	-	247 x 247 x 4
	Malla	-	-	-	34 x 39
	Color	-	-	-	Negro
	Cantidad	EA	-	-	1
UVnano	Longitud de onda de UVC	nm	275	275	275
	Cantidad de LED de UVC	EA	8	8	8
Filtro (1)	Nombre del modelo		FBM13M3UA0	FBM13M2UA0	FBM13M1UA0
	Tamaño (ancho x alto x profundo)	mm	600 x 341 x 50.8	600 x 251 x 50.8	600 x 251 x 50.8
	Cantidad	EA	2	2	1
	Grado	-	*ePM ₁ , 65 %	ePM ₁ , 65 %	ePM ₁ , 65 %
Filtro (2)	Tamaño (ancho x alto x profundo)	mm	-	-	250 x 251 x 50.8
	Cantidad	EA	-	-	1
	Grado	-	-	-	ePM ₁ , 65 %

* Grado: ISO 16890

Disfrute de un nuevo nivel de aire fresco

Kit de purificación del aire con CST de 1 vía



Aire acondicionado y purificador de aire, todo en uno

El proceso de limpieza del aire en 5 pasos elimina aquellas partículas de polvo ultrafinas, malos olores y gérmenes que no se pueden ver, lo que asegura un ambiente del hogar limpio y saludable.



Refrigeración + calefacción
+ purificación del aire

**Confort los 365 días
del año**

Elimina el polvo ultrafino

**Difusión eléctrica
PM 1,0 y desodorización
Filtro e ionizador**

Control y supervisión en tiempo real

**Indicador inteligente
Control remoto
Teléfono inteligente
(aplicación LG ThinQ)**

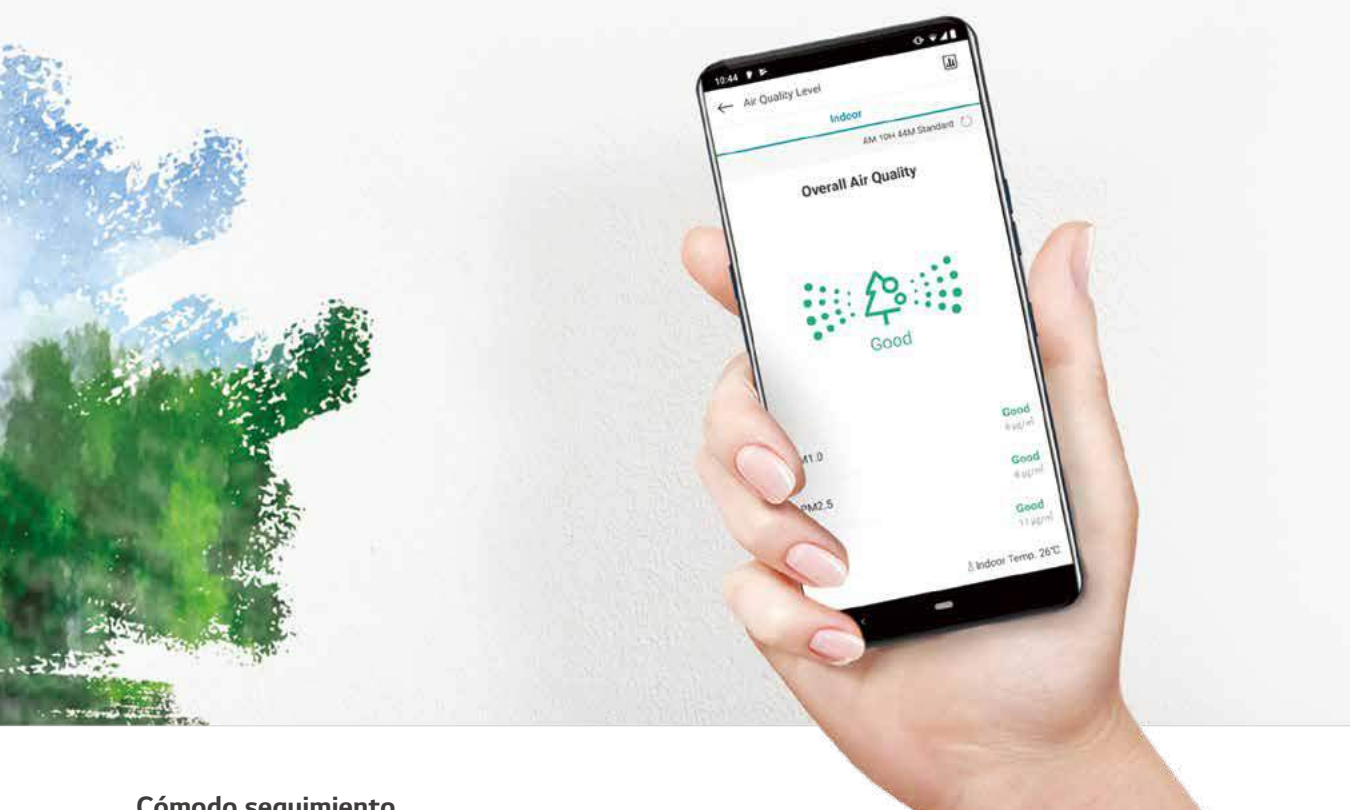

Cómodo seguimiento

Indicador inteligente

Muestra la calidad del aire interior en tiempo real



Control remoto

Visualización del estado del aire
y de la concentración de polvo fino



Teléfono inteligente

Compruebe y controle el estado del aire cuando
sea y donde sea



Certificación de capacidad de eliminación

[Verificación de la eliminación de polvo ultrafino]

[Verificación de la eliminación de cultivos de bacterias y virus]



[CST de 1 vía]

- Virus (bacteriófago Phi-X174): 95,3 % eliminado en 30 minutos
- Bacterias (estafilococos): 91,2 % eliminado en 60 minutos
- Eliminación de polvo ultrafino (50 nm, 100 nm): 99,9 % eliminado

Potente y práctica purificación del aire

Sistema de purificación del aire de fácil manejo, con un filtro de limpieza de un solo toque.

Kit de purificación del aire

- Ionizador
- Filtro de desodorización
- Filtro PM1,0
- Polvo electrificación¹⁾

Panel de purificación del aire

- Filtro previo
- Sensor de polvo PM 1,0
- Indicador inteligente

Ciclo / Gestión

- Fase 5 | Emisión de iones
- Fase 4 | Desodorización
- Fase 3 | Captura el polvo microfino
- Fase 2 | Electrificación del polvo
- Fase 1 | Captura el polvo fino

6 meses / Seco
6 meses / Lavable
Lavable

1) La difusión eléctrica genera la electrocución del polvo.

¿Certificado CAC?

La Asociación Coreana de Limpieza del Aire somete a pruebas estrictas a la función de limpieza del aire de los productos de aire acondicionado y entrega un certificado a los artículos que dan credibilidad al consumidor.



Asociación Coreana de Limpieza del Aire

Tecnología de purificación del aire

El proceso de limpieza del aire en 5 pasos elimina aquellas partículas ultrafinas de polvo, malos olores y gérmenes que no se pueden ver, lo que asegura un ambiente del hogar limpio y saludable

1.º paso	2.º paso	3.º paso	4.º paso	5.º paso
<p>Filtro previo</p> <p>La estructura de varias capas elimina las partículas 2,5 veces con más eficacia que los filtros previos generalistas, de manera que las partículas quedan reducidas en un 40 % ↑</p>	<p>Emisión de aniones</p> <p>Los aniones aumentan la fuerza electrostática de las partículas y mejoran la eficacia de recolección del filtro</p>	<p>Filtro PM1,0</p> <p>Elimina hasta el 99 % de las partículas finas a ultrafinas (con capacidad de eliminar PM 1,0)</p>	<p>Filtro de desodorización</p> <p>La tecnología de absorción de gases de alta eficacia elimina los malos olores y los gases nocivos</p>	<p>Ionizador</p> <p>Elimina bacterias y virus que pueden llegar a intoxicar la comida y a causar neumonía</p>

PANELES, KIT PURIFICADORES, UVnano MULTI V Y COMERCIAL



Paneles Dual Vane y kit purificador PTAHMPO

MODELO	PT-AFGWO	PTAHMPO
	PANEL PREMIUM	KIT PURIFICADOR

Panel de 1 vía y kit purificador PTAHTPO

MODELO	PT-UPHGO	PT-TPHGO	PTAHTPO
	PANEL PARA EQUIPOS TU	PANEL PARA EQUIPOS TT	KIT PURIFICADOR

Kit de purificación de aire para cassette redondo

MODELO	PTAHYPO
	KIT PURIFICADOR

Kit de purificación del aire

Modelo	Tipo	Imagen	Nombre del modelo	Filtro dieléctrico de retención del polvo	Fotocatalítico Filtro desodorizante	HVPS	Ionizador
Kit de purificación de aire	de 4 vías		PTAHMPO	 0	0	0	0
	de 1 vía		PTAHTPO	 0	0	0	0
	redondo		PTAHYPO	 0	0	0	X

SOLUCIONES DE CONTROL

CONTROL INDIVIDUAL

CONTROL CENTRALIZADO

DISPOSITIVO DE INTEGRACIÓN

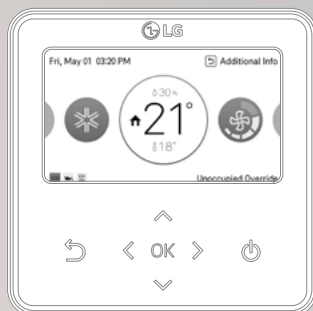



La opción perfecta para una gestión innovadora de los edificios

SOLUCIÓN DE CLIMATIZACIÓN BECON DE LG

Una innovadora solución para la gestión de edificios en sus manos.

Nuestras soluciones optimizadas proporcionan al usuario un control integrado para la configuración de los distintos equipos del edificio, con una interfaz intuitiva para maximizar la eficiencia de las operaciones.



AHORRO ENERGÉTICO



GESTIÓN INTELIGENTE



FACILIDAD DE AMPLIACIÓN

AHORRO ENERGÉTICO



PDI



AC Smart 5



AC Manager 5



AC Ez Touch



GESTIÓN INTELIGENTE



Control remoto
Standard III



Control remoto
Premium



Módem Wi-Fi
(con ThinQ)

FACILIDAD DE AMPLIACIÓN



Pasarela Modbus



ACP Lonworks



Contacto seco



ACP 5























Módulo
E/S ACS





























Módulo
E/S ACU



CONTROL DE CLIMATIZACIÓN DE LG

Control individual			Control centralizado		
Control remoto por cable		Control remoto inalámbrico	Pantalla	Plataforma	Pasarela
Estándar	Sencillo				
Standard III (blanco)			AC Ez	ACP 5	ACP LonWorks
 PREMTB100	 PQRCVCLQW	 PWLSSB21H (bomba de calor) PWLSSB21C (solo refrigeración)	 PQCSZ250S0 (Unidades interiores ~ 32)	 PACP5A000 (Unidades interiores ~ 256) BACnet IP / Modbus TCP	 PLNWKB000 (Unidades interiores ~ 64)
Standard III (negro)			Módem Wi-Fi	AC Ez Touch	Pasarela Modbus RTU
 PREMTBB10	 PQRCVCLOQ	 Para unidades interiores PWFMD200	 PACEZA000 (Unidades interiores ~ 64)	 PACM5A000 (Unidades interiores ~ 8,192)	 PMBUSB00A (Unidades interiores ~ 64)
Standard II (blanco)			AC Smart 5		PI485
 PREMTB001	 PQRCHCA0QW (Simple para hoteles)		 PACS5A000 (Unidades interiores ~ 128) BACnet IP / Modbus TCP		 Para unidades interiores (ERV) PHNFP14A0
Standard II (negro)					
 PREMTBB01	 PQRCHCA0Q (Simple para hoteles)				 Para AWHP PP485A00T
Premium					
 PREMTA000 PREMTA000A PREMTA000B					 Para unidades exteriores (SINGLE / MULTI / THERMA V) PMNFP14A1

Control centralizado	Dispositivo de integración			
	Unidad interior		Unidad exterior	Kit UTA
	Contacto seco	Accesorio de control		
Integrador de instalaciones PDI (indicador de distribución de potencia)  Premium (8 puertos) PQNUD1S40 Standard (2 puertos) PPWRDB000	 Contacto en seco sencillo PDRYCB000	Cable de control de grupo  PZCWRG3	Módulo E/S (Módulo de entrada/salida)  Para MULTI V IV, 5 PVDSMN000	Kit de comunicación  Control de aire de retorno / estancia PAHCMR000
Módulo E/S ACS (Módulo de entrada/salida)  PEXPMB000	 Contacto en seco para termostato (para el uso de entrada universal) PDRYCB320	Sensor remoto de temperatura  PQRSTA0	Flujo de agua variable Kit de control  Para MULTI V WATER IV PWFKN000	 Control de aire de descarga / suministro PAHCMS000
Kit opcional de enfriador  PCHLLN000	 2 puntos de contacto en seco (para retroceso) PDRYCB400	Controlador de zona  4 zonas por termostato ABZCA	Kit de ambiente de baja temperatura  Para MULTI V IV, 5 PRVC2	Módulo controlador  Módulo principal PAHCMM000
Módulo E/S ACU UIO  PEXPMB300	 Para Modbus PDRYCB500	Módulo de alimentación de tenencia múltiple  PINPMB001	Selector de frío/calor  PRDSBM	 Módulo de comunicación PAHCMC000
UO  PEXPMB200				Kit de control  PAHCNM000 (máx. 3 unidades de exterior)
UI  PEXPMB100				Módulo de comunicación de agua  PAHCMW000
Kit EEV (de válvula de expansión electrónica)				
	 PRLK048A0 (~ 28 kW) PRLK096A0 (~ 56 kW)	 PRLK396A0 (~ 112 kW)	 PRLK594A0 (~ 168 kW)	

ARQUITECTURA DE SISTEMA DE CONTROL

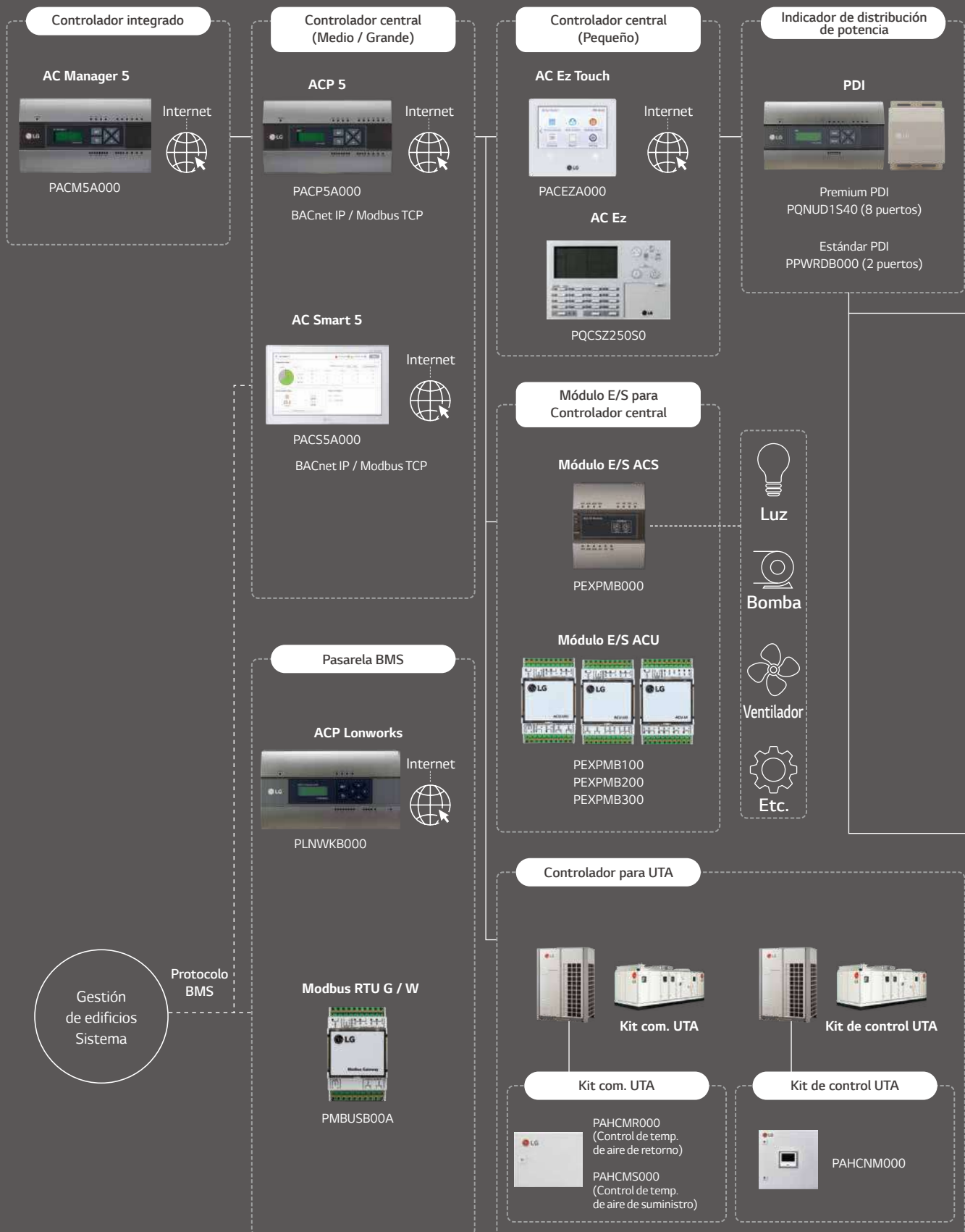

La SOLUCIÓN DE CLIMATIZACIÓN BECON DE LGB ofrece una variada gama de eficaces soluciones de control que satisfacen las necesidades específicas de cada edificio, así como del escenario previsto para sus usuarios. Estos sistemas de control están equipados con una interfaz de fácil uso, un entorno de interbloqueo flexible, gestión de la potencia y controlador inteligente individual para unas condiciones de control optimizadas y una gestión inteligente del edificio.

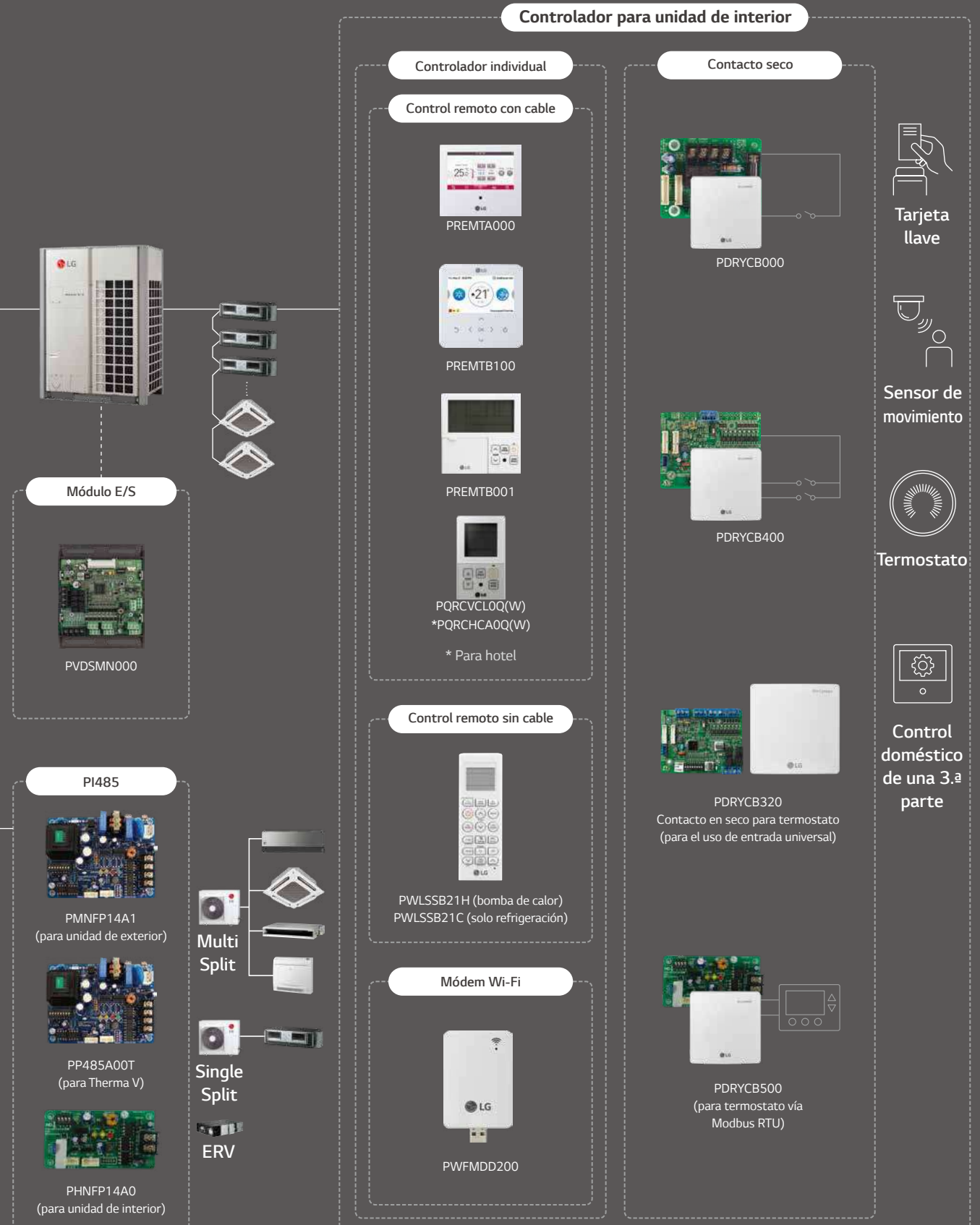







CONTROL INDIVIDUAL



Funciones características

CONTROL INDIVIDUAL

NOMBRE DE CONTROLADOR		CONTROL REMOTO POR CABLE					Mando a distancia inalámbrico	Módem Wi-Fi
		Premium	Standard III	Standard II	Simple	Simple (hotel)		
Nombre del modelo								
		PREMTA000 PREMTA000A PREMTA000B	PREMTB100 PREMTBB10	PREMTB001 PREMTBB01	PQRCVCL0Q PQRCVCL0QW	PQRCHCA0Q PQRCHCA0QW	PWLSSB21H (H/P) PWLSSB21C (C/O)	PWFMD200
Básico	Encendido/apagado	<input type="radio"/>	<input type="radio"/>	<input type="radio"/>	<input type="radio"/>	<input type="radio"/>	<input type="radio"/>	<input type="radio"/>
	Control de velocidad del ventilador	<input type="radio"/>	<input type="radio"/>	<input type="radio"/>	<input type="radio"/>	<input type="radio"/>	<input type="radio"/>	<input type="radio"/>
	Ajuste de la temperatura	<input type="radio"/>	<input type="radio"/>	<input type="radio"/>	<input type="radio"/>	<input type="radio"/>	<input type="radio"/>	<input type="radio"/>
	Modo	<input type="radio"/>	<input type="radio"/>	<input type="radio"/>	<input type="radio"/>	-	<input type="radio"/>	<input type="radio"/>
	Oscilación automática	<input type="radio"/>	<input type="radio"/>	<input type="radio"/>	<input type="radio"/>	<input type="radio"/>	<input type="radio"/>	<input type="radio"/>
	Control de lamas (ángulo de la rejilla)	<input type="radio"/>	<input type="radio"/>	<input type="radio"/>	<input type="radio"/>	<input type="radio"/>	<input type="radio"/>	<input type="radio"/>
	ESP (presión estática externa)	<input type="radio"/>	<input type="radio"/>	<input type="radio"/>	<input type="radio"/>	<input type="radio"/>	-	-
	Compensación de fallo eléctrico	<input type="radio"/>	<input type="radio"/>	<input type="radio"/>	<input type="radio"/>	<input type="radio"/>	-	<input type="radio"/>
	Indicador de temperatura de interior	<input type="radio"/>	<input type="radio"/>	<input type="radio"/>	<input type="radio"/>	<input type="radio"/>	<input type="radio"/>	<input type="radio"/>
	Bloqueo de todos los botones (bloqueo infantil)	<input type="radio"/>	<input type="radio"/>	<input type="radio"/>	<input type="radio"/>	<input type="radio"/>	-	-
	Programa / Temporizador	Semanal - Anual	Semanal - Anual	Semanal	-	-	En suspensión / Encendido / Apagado	Semanal
	Configuración de modo AP Wi-Fi	<input type="radio"/>	<input type="radio"/>	<input type="radio"/>	<input type="radio"/>	<input type="radio"/>	<input type="radio"/>	-
Avanzado	Ajuste de modo adicional ¹⁾	<input type="radio"/>	<input type="radio"/>	<input type="radio"/>	-	-	-	-
	Indicador de tiempo	<input type="radio"/>	<input type="radio"/>	<input type="radio"/>	-	-	<input type="radio"/>	-
	Indicador humedad	<input type="radio"/>	<input type="radio"/>	-	-	-	-	-
	Bloqueo avanzado (Modo, Punto de ajuste, Rango de punto de ajuste, Bloqueo de encendido/apagado)	Bloqueo avanzado	Bloqueo avanzado	-	-	-	-	-
	Indicación del filtro	<input type="radio"/>	<input type="radio"/>	<input type="radio"/>	-	-	-	-
	Gestión energética ²⁾	<input type="radio"/>	<input type="radio"/>	<input type="radio"/>	-	-	-	-
	Punto de ajuste doble	<input type="radio"/>	<input type="radio"/>	-	-	-	-	-
	Detección humana	-	<input type="radio"/>	-	-	-	-	-
	Temp., Compensación de la humedad	<input type="radio"/>	<input type="radio"/>	-	-	-	-	-
	Control de purificación del aire	-	<input type="radio"/>	-	-	-	<input type="radio"/>	<input type="radio"/>
Nivel de calidad del aire	-	<input type="radio"/>	-	-	-	-	<input type="radio"/>	
Aleta doble (modo de 6 flujos de aire)	-	<input type="radio"/>	-	-	-	<input type="radio"/>	<input type="radio"/>	
ETC.	LED de estado de funcionamiento	<input type="radio"/>	<input type="radio"/>	<input type="radio"/>	<input type="radio"/>	<input type="radio"/>	-	-
	Receptor del mando a distancia inalámbrico	<input type="radio"/> ³⁾	-	<input type="radio"/> ³⁾	<input type="radio"/> ³⁾	<input type="radio"/> ³⁾	-	-
	Indicador	5 pulgadas, color	4,3 pulgadas, color	4,3 pulgadas, mono	2,6 pulgadas, mono	2,6 pulgadas, mono	2 pulgadas, mono	-
	Tamaño (ancho x alto x profundo, mm)	137 x 121 x 16,5	120 x 120 x 16	120 x 121 x 16	70 x 121 x 16	70 x 121 x 16	51 x 153 x 26	48 x 68 x 14
	Control negro para salvapantallas	<input type="radio"/>	<input type="radio"/>	-	-	-	-	-

* : Se aplica, -: No se aplica

1) Puede que no se indique o no funcione en el producto parcial

2) Han de instalarse un control centralizado (PACEZA000 / PACPSA000 / PLNWKB000) y un PDI (PQNUD1S40 / PPWRDB000) para esta función.

3) Para conductos de tipo techo

Observación: 1. La unidad de interior debe tener las funciones requeridas por el controlador.

CONTROL INDIVIDUAL



Diseño

- LCD de 4,3 pulgadas a color / GUI intuitivo.
- Diseño impecable / Botón táctil.
- Senso-r de humedad integrado.

Confort y purificación del aire

- Supervisión del nivel de CO₂ (para ERV).
- Seguimiento del nivel de la calidad del aire.
- Control de purificación del aire.

Contenidos de energía

- Supervisión del consumo energético.
- Seguimiento del tiempo de funcionamiento.
- Retroceso de la temperatura.
- Control del límite de tiempo.

Funciones avanzadas

- Configuración de refrigeración comfortable.
- Configuración del Smart Load Control.
- Configuración de bajo nivel sonoro de unidad de exterior.
- Configuración de ruido de descongelación.
- Control de capacidad de ODU.
- Funciones de programación.



Botón táctil

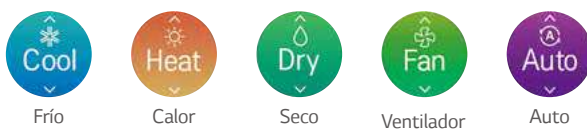

Confort

Gestión energética

Error History		Back
05:19	21:15	>
06:19	21:15	>
06:19	14:08	>
06:19	14:04	>

Historial de errores

Control remoto por cable Standard III

PREMTB100 (blanco) / PREMTBB10 (negro)

Pantalla en color de 4,3 pulgadas y diseño moderno.



Diseño nuevo
y moderno

Confort y fiabilidad
(purificación del aire)

Programa

Bienestar

Gestión
energética

Interbloqueo

NOMBRE DEL MODELO	PREMTB100 / PREMTBB10
Encendido/apagado	○
Control de velocidad del ventilador	○
Ajuste de la temperatura	○
Modo	Frío / Calor / Seco / Ventilador / Auto
Ajuste de modo adicional ¹⁾	Refrigeración de ahorro de energía / Robot de limpieza / Calentador / Humidificación / Refrigeración confortable
Oscilación automática	○
Control de lama (dirección de rejilla)	○
Control de ESP (presión estática externa) ²⁾	○
Programación	Sencillo / En suspensión / Temporizador de encendido y apagado / Semanal / Anual / Vacaciones
Indicador de tiempo	○
Compensación de fallo eléctrico	○
Bloqueo	Todo / Encendido y apagado / Modo / Rango de temperatura establecido
Indicación del filtro	○ (tiempo restante + alarma)
Gestión energética	Comprobación del uso de la energía ³⁾ / Comprobación de tiempo de funcionamiento / Configuración de objetivo (energía, tiempo de funcionamiento) / Límite de tiempo de funcionamiento / Ventana de alarma emergente / Datos de uso de inicialización
LED de estado de funcionamiento	○
Control de la purificación del aire ⁴⁾	○
Nivel de calidad del aire ⁴⁾	○
Indicador de temperatura de interior	○
Indicador de la humedad en el interior	○
Detección humana	○
Indicador	LCD color TFT de 4,3 pulgadas (480 × 272)
Tamaño (ancho × alto × profundo, mm)	120 × 120 × 16
Luz negra para salvapantallas	○
Fuera de casa	Control con 2 puntos de ajuste

* ○: Se aplica, -: No se aplica

1) La función está disponible en algunos productos. (consultar el libro de datos del producto).

2) El producto está disponible para el tipo de conducto

3) Esta función exige la instalación de un PDI (PQNUD1S40 / PPWRDB000).

4) Esta función está disponible para las unidades de interior que cuentan con la función correspondiente.

Observación:

1. La unidad de interior tiene que tener las funciones requeridas por el controlador.

2. El control con 2 puntos de ajuste funciona normalmente con el sistema de recuperación de calor MULTI V y con la bomba de Single Split.

En el caso de la bomba de calor MULTI V, no obstante, puede no funcionar adecuadamente.

Control remoto por cable Standard III

Indicador de nivel de calidad del aire

Fácil comprobación de la calidad del aire del interior

- PM10 / PM2.5 / PM1.0 - Estado / Monitorización

CLASIFICACIÓN	BUENA	MODERADA	INSALUBRE	POBRE
* PM10 ($\mu\text{g} / \text{m}^3$)	0 - 54	55 - 154	155 - 254	255 -
* PM2.5 ($\mu\text{g} / \text{m}^3$)	0 - 12	13 - 35	36 - 55	56 -
* PM1.0 ($\mu\text{g} / \text{m}^3$)	0 - 12	13 - 35	36 - 55	56 -

Observación: El color de la pantalla puede cambiar dependiendo de la región o el país. Esta función está disponible para las unidades de interior que cuentan con la función correspondiente.

* PM (partículas en suspensión)

- PM10 : Partículas en suspensión gruesas / PM 2,5: Partículas en suspensión finas / PM 1,0: Partículas en suspensión ultrafinas

- PM indicados como carcinógenos, como el amianto, ampliamente conocido como carcinógeno.

Si el diámetro de la mota de polvo se encuentra por debajo de los 10 micrómetros, se clasifica como PM 10. Y por debajo de los 2,5 micrómetros, se considera PM 2,5.

Visualización del entorno

Muestra información del entorno para mayor confort del usuario

Temperatura / Humedad / Nivel de comodidad / Concentración de CO₂

Punto de ajuste doble

Conmutación automática para una mayor comodidad

- La unidad de interior mantendrá la temperatura de interior dentro del rango del punto de ajuste doble, alternando automáticamente el funcionamiento de la unidad.

Retroceso para el ahorro de la energía y el mayor confort

- En ausencia del usuario, la temperatura de la estancia se mantendrá entre los dos puntos establecidos en lugar de apagarse, proporcionando un rápido confort cuando el modo cambia a "Ocupado".

* Esta función es para el sistema de recuperación de calor o para la bomba de calor Single. No se garantiza en otros casos.

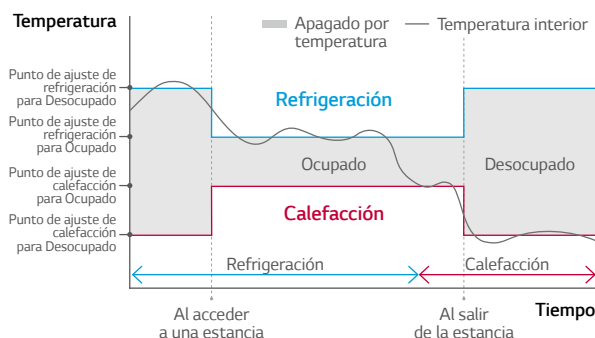

Ahorro de energía

Gestión energética

- Supervisión y alarma de energía

Es posible controlar el uso energético en tiempo real y el diario, semanal, mensual y anual. Asimismo, se puede fijar un objetivo de uso energético y tiempo de funcionamiento, y se mostrará una alarma cuando se exceda.

* Se requiere PDI (PQNUD1S40 / PPWRB000).



Comprobación instantánea de potencia



Ajuste de uso de energía objetivo

Control de límite de tiempo

- Supervisión del tiempo de ejecución continua de la unidad.
Y evita el derroche de energía al apagar la unidad automáticamente.



Función de programar

Estado de programa simple

El control remoto Standard III proporciona una programación diaria de tipo reloj.

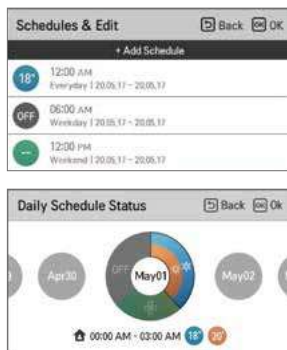

Ajustes de día de excepción

Con la posibilidad de expresar fechas excepcionales en la programación regular.

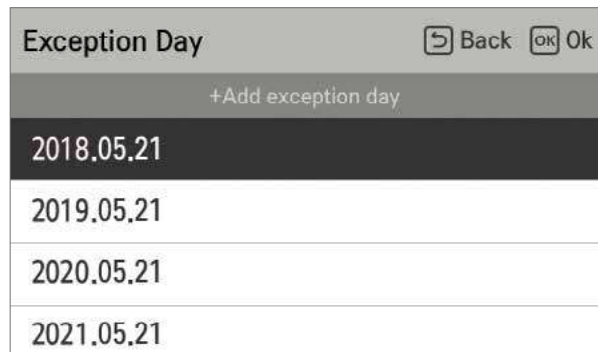

Dispositivo externo encendido/apagado

Control del equipo externo

El usuario puede controlar el equipo externo mediante una salida de señal de contacto adicional.



Control de interbloqueo personalizado

El usuario puede crear un patrón de control automático. Por ejemplo, hacer que la temperatura descienda o suba respecto a una temperatura determinada.

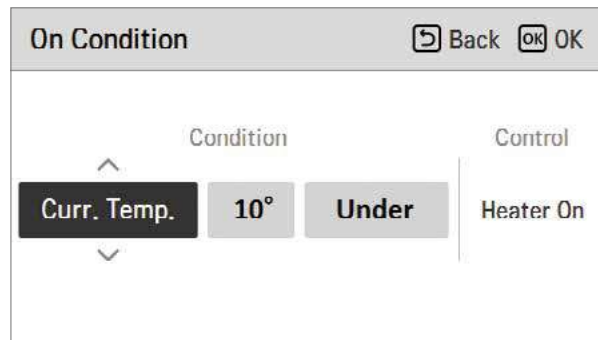

Control remoto por cable premium



Pantalla táctil



PREMTA000 ¹⁾ / PREMTA000A ²⁾ / PREMTA000B ³⁾

Pantalla táctil de 5 pulgadas con un diseño premium.



- * Lista de idiomas compatibles
- 1) Inglés / Portugués / Español / Francés
 - 2) Inglés / Italiano / Ruso / Chino
 - 3) Inglés / Alemán / Polaco / Checo

NOMBRE DEL MODELO	PREMTA000 / PREMTA000A / PREMTA000B
Encendido/apagado	○
Control de velocidad del ventilador	○
Ajuste de la temperatura	○
Modo	Frío / Calor / Seco / Ventilador / Auto
Ajuste de modo adicional ¹⁾	Refrigeración de ahorro de energía / Robot de limpieza / Calentador / Humidificación
Oscilación automática	○
Control de lama (dirección de rejilla)	○
Control de ESP (presión estática externa) ²⁾	○
Programación	Simple / Suspensión / Encendido / Apagado / Anual / Vacaciones
Indicador de tiempo	○
Compensación de fallo eléctrico	○
Bloqueo para niños	○
Indicación del filtro	○ (tiempo restante + alarma)
Gestión energética	Comprobación del uso de la energía ³⁾ / Comprobación de tiempo de funcionamiento / Configuración de objetivo (energía, tiempo de funcionamiento) / Límite de tiempo de funcionamiento / Ventana de alarma emergente / Datos de uso de inicialización
LED de estado de funcionamiento	○
Indicador de temperatura de interior	○
Receptor del mando a distancia inalámbrico	○ ⁴⁾
Indicador	LCD a color TFT de 5 pulgadas (480 × 272)
Tamaño (ancho × alto × profundo, mm)	137 × 121 × 16,5
Luz negra para salvapantallas	○
Fuera de casa	Control con 2 puntos de ajuste

* ○: Se aplica, -: No se aplica

- 1) Puede que no se indique o no funcione en el producto parcial
- 2) El producto está disponible para el tipo de conducto
- 3) Esta función exige la instalación de un PDI (PQNUD1S40 / PPWRDB000).
- 4) Para unidad de conductos de tipo techo

Observación: 1. La unidad de interior tiene que tener las funciones requeridas por el controlador

- 2. El control con 2 puntos de ajuste funciona normalmente con el sistema de recuperación de calor MULTI V y con la bomba de Single Split. En el caso de la bomba de calor MULTI V, no obstante, puede no funcionar adecuadamente.

Gestión fácil de la energía

- Compruebe el tiempo de funcionamiento o el uso de la electricidad
- Comparación del uso por año
- Establece el uso y el tiempo objetivos



Programación sencilla

- Función de programar día, semana, año
- Ajuste de patrón de programación
- Copia de programación



Punto de ajuste doble

- La conmutación automática alterna el modo de funcionamiento automáticamente
- Retroceso (fuera de casa) Cambia el estado entre ocupado/desocupado

* Esta función es solo para el sistema de recuperación de calor y para la bomba de calor Single.

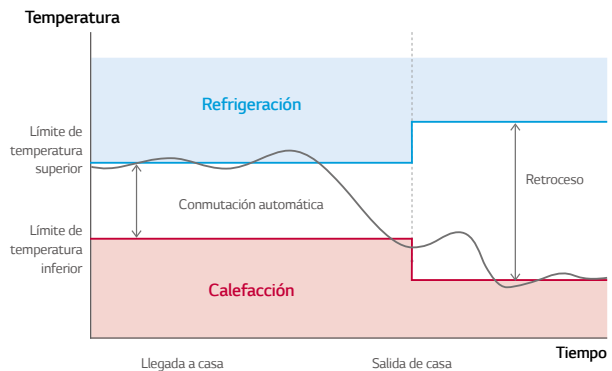

Control de grupo

- Máx. 16 unidades de interior con un control remoto

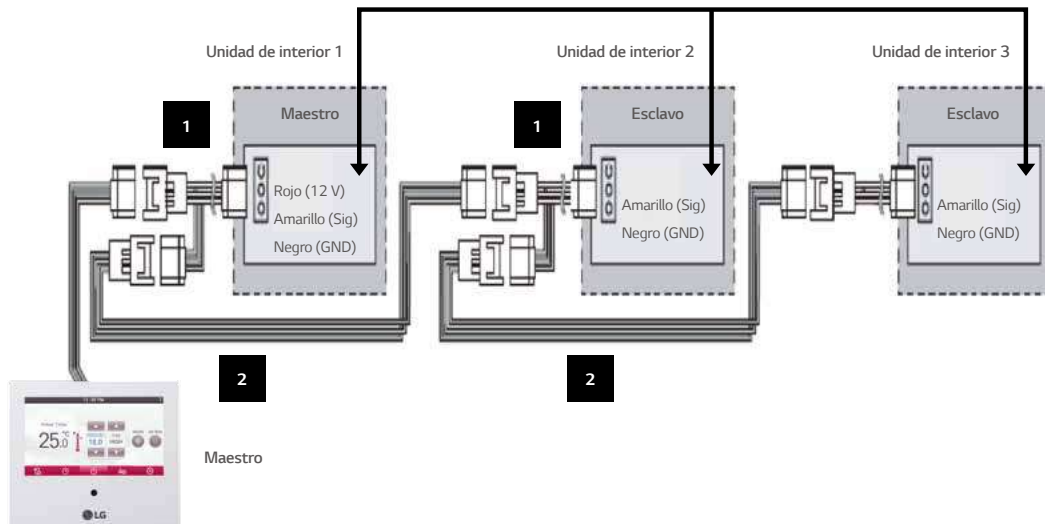

Control remoto por cable Standard II

PREMTB001 / PREMTBB01

Proporciona un control fácil de una unidad o de un grupo de unidades de interior con varias funciones.



Características y beneficios

- Control remoto por cable con capacidad de implementar distintas funciones como la programación o la alerta de filtro.

NOMBRE DEL MODELO	PREMTB001 / PREMTBB01
Encendido/apagado	○
Control de velocidad del ventilador	○
Ajuste de la temperatura	○
Modo	Frío / Calor / Seco / Ventilador / Auto
Ajuste de modo adicional	Refrigeración de ahorro de energía / Robot de limpieza / Calentador / Humidificación
Oscilación automática	○
Control de lama (dirección de rejilla)	○
ESP (presión estática externa)	○
Programación	Simple / Suspensión / Encendido / Apagado / Semanal / Vacaciones
Indicador de tiempo	○
Compensación de fallo eléctrico	○
Bloqueo para niños	○
Indicación del filtro	○ (tiempo restante + alarma)
LED de estado de funcionamiento	○
Indicador de temperatura de interior	○
Receptor del mando a distancia inalámbrico	○ ¹⁾
Tamaño (ancho × alto × profundo, mm)	120 × 121 × 16
Luz negra	○
Monitorización del consumo energético	○ ²⁾
Compruebe la información del modelo	○

* ○: Se aplica, -: No se aplica

1) Para unidades de conductos de tipo techo

2) Esta función exige la instalación de un PDI (PQNUD1S40 / PPWRDB000).

Observación: La unidad de interior tiene que tener las funciones requeridas por el controlador.

Control remoto por cable Simple

PQRCVCLOQW (blanco) / PQRCVCLOQ (negro) / PQRCHCA0QW (blanco) / PQRCHCA0Q (negro)

Un modo sencillo de controlar sistemas de oficina de hoteles en un diseño compacto.



Características y beneficios

- Control remoto pequeño con funcionalidad mínima.

NOMBRE DEL MODELO	PQRCVCLOQW / PQRCVCLOQ	PQRCHCA0QW / PQRCHCA0Q
Encendido/apagado	<input type="checkbox"/>	<input type="checkbox"/>
Control de velocidad del ventilador	<input type="checkbox"/>	<input type="checkbox"/>
Ajuste de la temperatura	<input type="checkbox"/>	<input type="checkbox"/>
Modo	Frío / Calor / Seco / Ventilador / Auto	-
Oscilación automática	<input type="checkbox"/>	<input type="checkbox"/>
Control de lama (dirección de rejilla)	<input type="checkbox"/>	<input type="checkbox"/>
ESP (presión estática externa)	<input type="checkbox"/>	<input type="checkbox"/>
Compensación de fallo eléctrico	<input type="checkbox"/>	<input type="checkbox"/>
Bloqueo para niños	<input type="checkbox"/>	<input type="checkbox"/>
Indicador de temperatura de interior	<input type="checkbox"/>	<input type="checkbox"/>
Receptor del mando a distancia inalámbrico	<input type="checkbox"/> ¹⁾	<input type="checkbox"/> ¹⁾
Tamaño (ancho x alto x profundo, mm)	70 x 121 x 16	70 x 121 x 16
Luz negra	<input type="checkbox"/>	<input type="checkbox"/>

* : Se aplica, -: No se aplica

1) Para unidades de conductos de tipo techo

Observación: La unidad de interior tiene que tener las funciones requeridas por el controlador.

Mando a distancia inalámbrico



PWLSSB21H (bomba de calor), PWLSSB21C (solo refrigeración)

Tipo sin cable, manejable y portátil.

Características y beneficios

- Fácil de usar mientras se está en movimiento.
- Las principales funciones están disponibles.

NOMBRE DEL MODELO	PWLSSB21H (H/P), PWLSSB21C (C/O)
Encendido/apagado	<input type="checkbox"/>
Control de velocidad del ventilador	<input type="checkbox"/> ¹⁾
Ajuste de la temperatura	<input type="checkbox"/>
Modo	Frío / Calor / Seco / Ventilador / Auto
Ajuste de modo adicional	Purificación del aire / Refrigeración con ahorro de energía / Robot de limpieza / Secador automático
Oscilación automática	<input type="checkbox"/>
Control de lama (dirección de rejilla)	<input type="checkbox"/>
Programación	En suspensión / Encendido / Apagado
Indicador de tiempo	<input type="checkbox"/>
Indicador de temperatura de interior	<input type="checkbox"/>
Modo En suspensión automático	Máx. 7 horas
Tamaño (ancho x alto x profundo, mm)	51 x 153 x 26

* : Se aplica, -: No se aplica

1) Para algunos productos, puede usar la función velocidad "lenta" del ventilador.

Módem Wi-Fi



* Busque "ThinQ" en Google Play o en App Store y descárguese la app.
 * El servicio de internet con conexión Wi-Fi debe estar disponible.
 * A causa de nuestra política de mejora continua de la aplicación ThinQ, las especificaciones, el diseño y las funciones están sujetos a variaciones sin previo aviso.

PWFMDD200

Controle los acondicionadores mediante dispositivos conectados a internet, como los teléfonos inteligentes Android o iOS



Características y beneficios

- El usuario puede disfrutar en cualquier momento y desde cualquier lugar del acceso con un dispositivo con Wi-Fi mediante la aplicación ThinQ de LG.
- Esto permite al usuario acceder de forma remota a la unidad, para apagarla o encenderla antes o después de salir de casa.
- Está disponible la aplicación de control Home Appliances, exclusiva de (ThinQ).
- Funcionamiento sencillo para varias funciones.
 - Encendido/apagado
 - Programación (en suspensión, encendido/apagado semanal)
 - Modo Funcionamiento
 - Monitorización de la energía ²⁾
 - Temperatura actual/definida
 - Gestión de filtros
 - Velocidad del ventilador
 - Comprobación de errores
 - Control de lama ¹⁾
 - Purificación del aire ³⁾

NOMBRE DEL MODELO	PWFMDD200
Tamaño (ancho x alto x profundo, mm)	48 x 68 x 14
Productos conectables	Sistema de acondicionamiento del aire ³⁾
Tipo de conexión	Unidad de interior 1:1
Frecuencia de comunicación	2,4 GHz
Estándares inalámbricos:	IEEE 802.11b / g / n
Aplicación móvil	ThinQ (Android v4.1 [Jellybean] o posterior, iPhone iOS 9.0 o posterior)
Cable de extensión opcional	PWYREW000 (10 m de extensión)

- 1) Puede que no sea posible suministrar un mando para la paleta, dependiendo del tipo de unidad de interior.
- 2) Para esta función son necesarios un controlador centralizado de LG y una instalación PDI.
- 3) Con respecto a la compatibilidad con la unidad de interior, póngase en contacto con la oficina regional de LG.

- Observación:
1. La funcionalidad puede ser diferente según cada modelo de IDU
 2. Deben comprobarse las mejoras de diseño y contenido en la interfaz de la aplicación.
 3. La aplicación se ha optimizado para su uso en teléfonos inteligentes, de manera que es posible que no funcione adecuadamente en tabletas.

Escenario de instalación

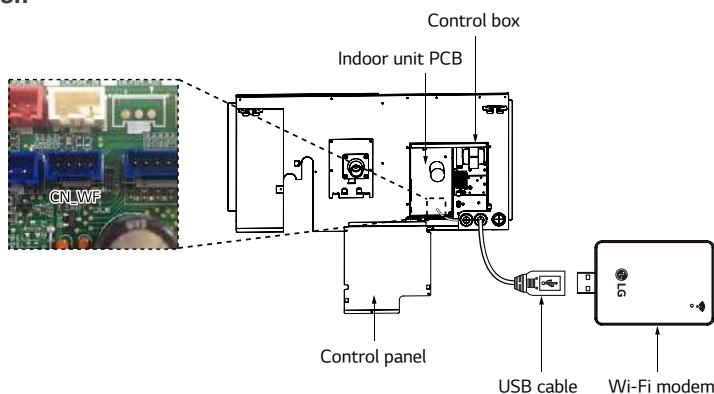

* La distancia y la fiabilidad de la comunicación Wi-Fi pueden variar debido al tipo de enrutador Wi-Fi y al entorno de instalación; consulte el manual.

Conectividad ThinQ

Orden de conexión (emparejamiento)

- 1 Cree una cuenta LG en ThinQ (aplicación) e inicie sesión.
- 2 Seleccione el producto instalado y establezca el modo de AP (punto de acceso) con el mando a distancia inalámbrico / con cable.
- 3 Seleccione la red Wi-Fi que va a utilizar e introduzca las claves.
- 4 El progreso del registro del producto se ha completado.

* Es posible que las redes de 5 GHz no sean compatibles.

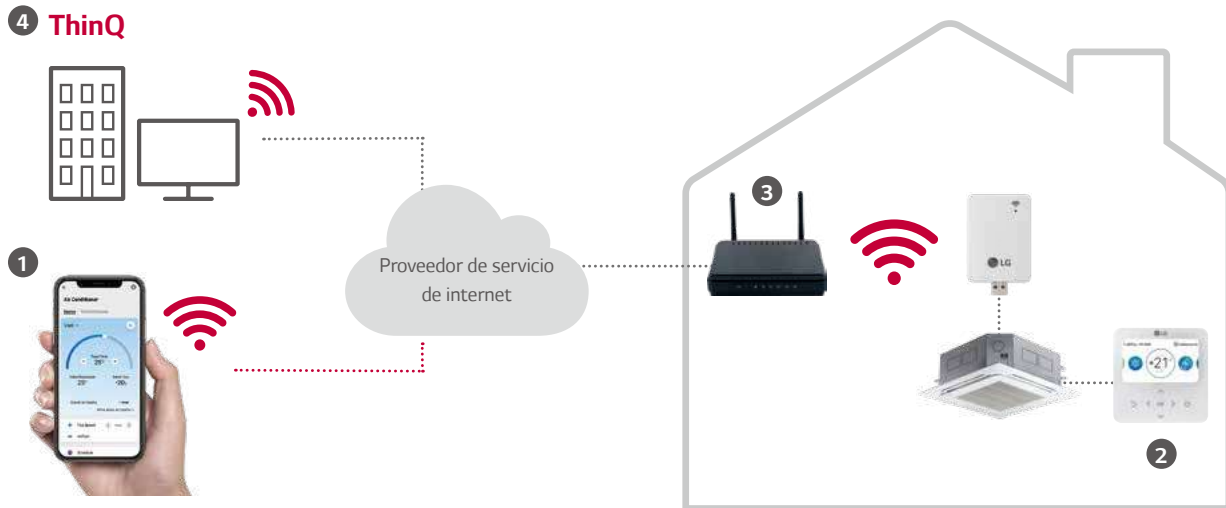

Aplicación móvil ThinQ

Funcionamiento sencillo para varias funciones

Encendido, Apagado, Temp. actual, Modo, Temp. establecida



Control de lamas



Purificación del aire



Gestión fácil

Programación



Monitorización fácil

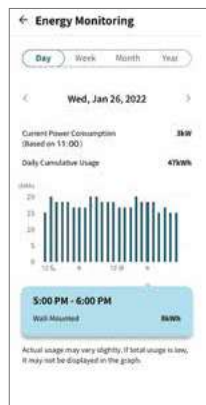

Diagnóstico inteligente



Gestión de filtros

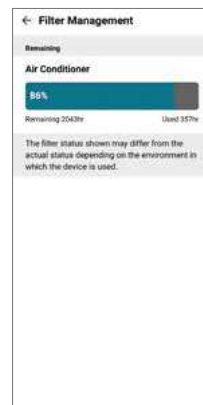







* A causa de nuestra política de mejora continua de la aplicación ThinQ, las especificaciones, el diseño y las funciones están sujetos a variaciones sin previo aviso.

CONTROL CENTRALIZADO



Funciones y características

NOMBRE DE CONTROLADOR			AC Ez	AC Ez Touch	AC Smart 5 ⁶⁾	ACP 5 ⁶⁾	ACP LonWorks	AC Manager 5 ⁷⁾	
Nombre del modelo									
			PQCSZ250S0	PACEZA000	PACSSA000	PACP5A000	PLNWK000	PACM5A000	
Producto	DO		-	-	2	4	2	-	
	DI		-	1	2	10	2	-	
	N.º máx. conectables	IDU		32	64	128	256	64	8.192
		ERV		32	64	128	256	64	8.192
		A / C + ERV		32	64	128	256	64	8.192
		UTA		-	-	16	16	16 ⁵⁾	16 x 32
		Enfriador		-	-	5 Opcional ⁴⁾	10 Opcional ⁴⁾	-	10 x 32
Purificador de aire comercial ¹⁾		-	-	64	128	-	128 x 32		
Compatibilidad	Aire acondicionado		○ ³⁾	○	○	○	○	○	
	Ventilación (ERV / ERV DX)		○ ⁴⁾	○	○	○	○	○	
	Calefacción		-	○	○	○	○	○	
	UTA		-	-	○	○	○	○	
	Enfriador		-	-	○ ⁵⁾	○ ⁵⁾	-	○	
	Purificador de aire comercial ¹⁾		-	-	○ ⁵⁾	○ ⁵⁾	-	○	
	E/S ACS		-	-	○	○	○ ⁵⁾	○	
Función adicional	Añadir ilustración		-	-	○ ⁵⁾	○ ⁵⁾	○ ⁵⁾	○	
	Gestión de grupo		-	○	○ ⁵⁾	○ ⁵⁾	○ ⁵⁾	○	
	Cambiador automático		-	○	○ ⁵⁾	○ ⁵⁾	○ ⁵⁾	○	
	Retrocso		-	○	○ ⁵⁾	○ ⁵⁾	○ ⁵⁾	○	
	Punto de ajuste doble		-	○	○	○	○ ⁵⁾	○	
	Alarma de cambio		-	Filtro	Filtro	Filtro	Filtro	Filtro	
	Bloqueo de unidad de interior		○ ²⁾	○	○	○	○ ⁵⁾	-	
	Monitorización de ciclo		-	-	○	○	○ ⁵⁾	○	
	Purificación del aire		-	○ ⁵⁾	○ ⁵⁾	○ ⁵⁾	-	○	
Programa			○	○	○ ⁵⁾	○ ⁵⁾	○ ⁵⁾	○	
Control automático	Control de picos	Control de energía y prioridad	-	○	○	○	○ ⁵⁾	○	
		Control de capacidad de unidad exterior	-	-	○ ⁵⁾	○ ⁵⁾	○ ⁵⁾	○	
	Control de límite de tiempo		-	-	○ ⁵⁾	○ ⁵⁾	○ ⁵⁾	○	
	Interbloqueo		-	-	○ ⁵⁾	○ ⁵⁾	○ ⁵⁾	○	
Navegación de energía			-	-	○ ⁵⁾	○ ⁵⁾	-	○	
Informe de energía	Potencia		-	○	○	○	○ ⁵⁾	○	
	Gas		-	-	○	○	○ ⁵⁾	○	
	Tiempo de ejecución		-	-	○ ⁵⁾	○ ⁵⁾	○ ⁵⁾	○	
	Guardar en PC / USB (Excel)			-	-	PC / USB ⁵⁾	PC	PC	PC
Informe de tendencias			-	-	○ ⁵⁾	○ ⁵⁾	-	○	
Historial	Informe (control/error)		-	Error	○ ⁵⁾	○ ⁵⁾	○ ⁵⁾	○	
	Enviar correo electrónico		-	-	○ ⁵⁾	○ ⁵⁾	○ ⁵⁾	○	
	Guardar en PC / USB (Excel)		-	-	PC / USB	PC	○ ⁵⁾	PC	
etc.	Horario de verano		-	○	○ ⁵⁾	○ ⁵⁾	○ ⁵⁾	○	
	Funcionamiento de retorno de aceite de la unidad de exterior		-	-	○ ⁵⁾	○ ⁵⁾	○ ⁵⁾	-	
	Autoridad de usuario		-	Contraseña	○ ⁵⁾	○ ⁵⁾	○ ⁵⁾	○	
	Acceso PC		-	○	○ ⁵⁾	○ ⁵⁾	○ ⁵⁾	○	

* ○: Se aplica, -: No se aplica

1) El purificador de aire comercial debe contar con la instalación adicional del PI485 (PHNFP14A0).

2) Bloqueo rígido

3) Excepto en el caso de alguna característica (bloqueo individual, límite de temp., etc.)

4) Excepto en el caso de alguna característica (modo de usuario, función adicional, etc.)

5) Esta función no se aplica a los puntos de sistema de gestión de edificios.

6) Sin dispositivo adicional, ACP 5 y AC Smart 5 proveen las interfaces BACnet IP y Modbus TCP para sistemas de gestión de edificios.

7) Se requiere ACP 5 o AC Smart 5.

AC Ez Touch



* Conexión a internet: no es compatible con móviles ni con tabletas

* Ha de usarse una PI485 conforme con el LDP.

PACEZA000

Gestión inteligente de espacios pequeños mediante pantalla táctil de 5 pulgadas.



NOMBRE DEL MODELO	PACEZA000
Tamaño (ancho x alto x profundo, mm)	137 x 121 x 25
Productos conectables	MULTI V / ERV / ERV DX / Hidrokit / THERMA V
Número máximo de unidades	64
Control individual / de grupo	Encendido y apagado / Modo / Temperatura / Velocidad del ventilador
Bloqueo de controlador individual	Temperatura / Modo / Velocidad del ventilador / Todo
Comprobación de errores	○
Modo esclavo (interbloqueo con controlador de nivel superior)	○
Programación	Semanalmente / Mensualmente / Anualmente / Día de excepción
Acceso remoto	Mediante cliente S/W (ni Android ni IOS son compatibles)
Visualización de parada y alarma de emergencia	○
Supervisión del consumo energético (con PDI)	○
Conmutación automática / retroceso	○
Límite de temperatura	○
Historial de funcionamiento	Informe de errores
Bajo nivel sonoro de ODU ¹⁾	○
Tiempo de ahorro con luz diurna	○
Puerto E/S externo	DI 1
Soporte IPv6	○
Control de purificación del aire	○
Nivel de calidad del aire	○

* ○: Se aplica, -: No se aplica

1) Solo disponible en algunos productos.

Acceso PC

Los usuarios pueden controlar cada espacio de forma eficiente mediante el PC.

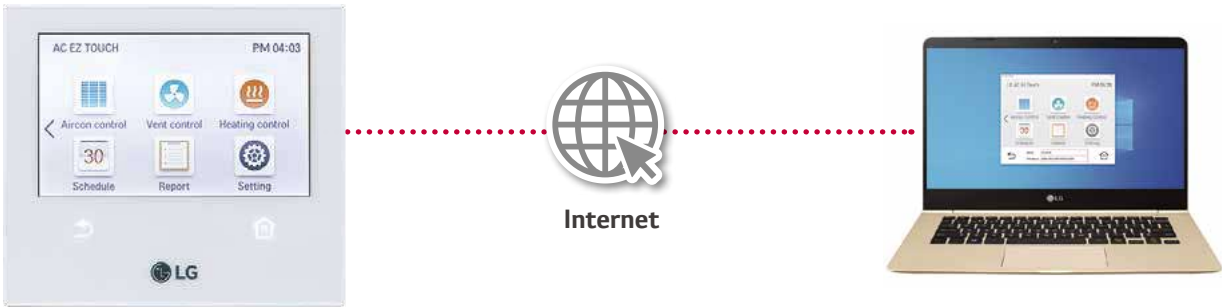

- * Compatible con IPv6
- Puertos abiertos 80 y 9300
- Es obligatorio establecer una IP pública. Es necesario configurar la NAT en el enrutador.

Estadísticas energéticas (con PDI)

Las estadísticas de estatus operacional (tiempo, consumo de potencia) se proporcionan para ayudar a tomar decisiones inteligentes sobre el funcionamiento del sistema.

Energy		
2020.2.8 ~ 2020.3.19		
Today Week Month		
Name	Usage(kWh)	Accumulated(kWh)
Group1	110	3021
Group2	150	6186
Group3	130	4267
Group4	120	7614

Modo de energía

Al usar la función del modo energía, los modos de funcionamiento de refrigeración a ventilador o calefacción a modo apagado forzado.
(Solo disponible para el funcionamiento de la unidad de interior)

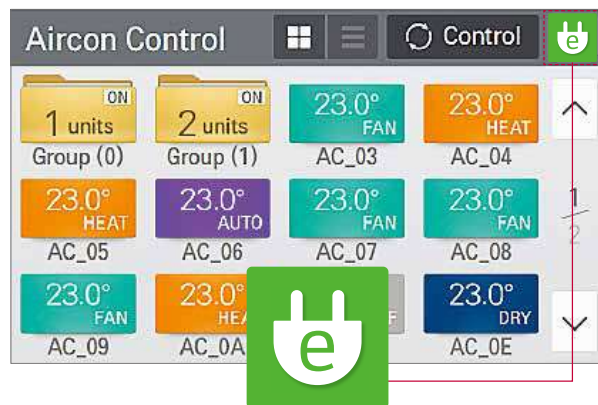

Control y supervisión de la purificación del aire

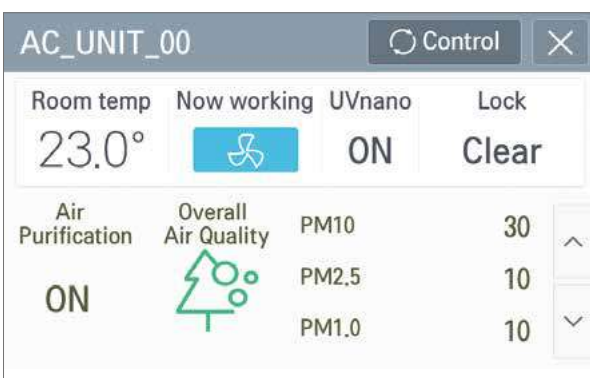

AC Ez Touch

Indicador de alarma

Muestra información de errores y alarmas. Los usuarios pueden responder de inmediato y de acuerdo con el indicador de alarma, por lo que el sistema de climatización es objeto de una supervisión uniforme.

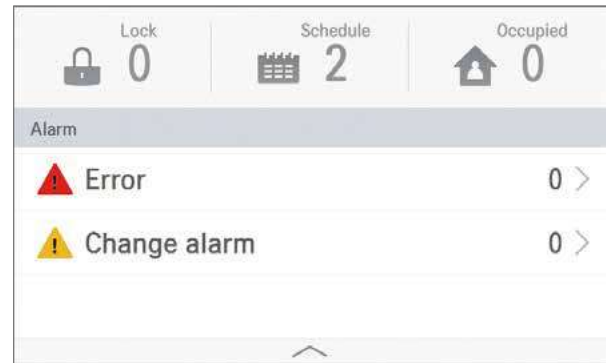

Programación

El control de la programación permite al usuario establecer una serie de acciones por adelantado, para maximizar el rendimiento del sistema. Además, al bloquear funcionamientos innecesarios, evita que se malgaste energía.



Control de grupo / individual

El usuario puede controlar cada unidad de interior individualmente o por grupos con solo hacer clic en cada unidad en la pantalla de control.

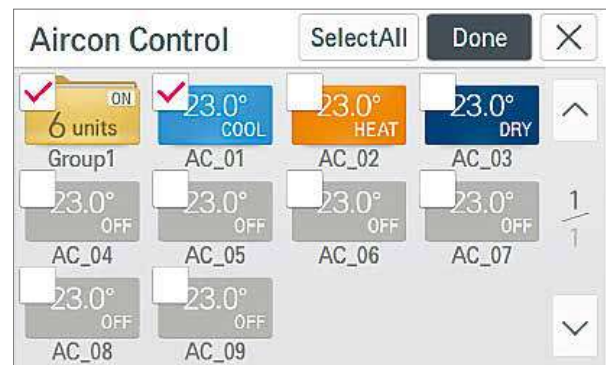

AC Ez

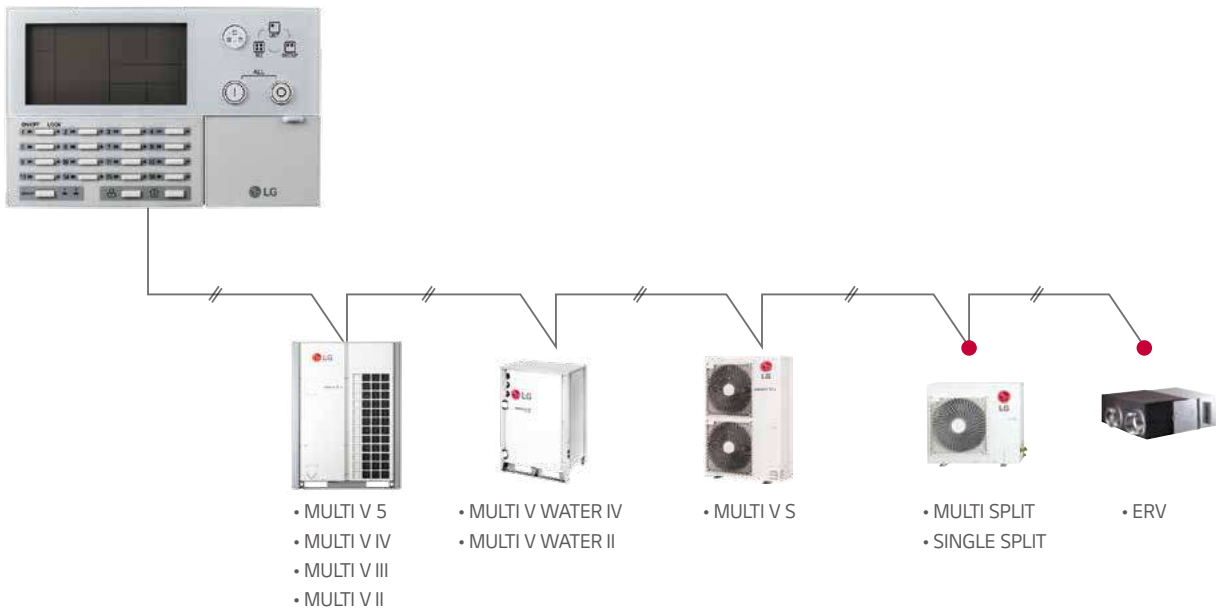

• Ha de usarse una PI485 conforme con el LDP.

PQCSZ250S0

Se pueden gestionar hasta 32 unidades de interior con facilidad, incluidos ERV con interfaz simple.



Características y beneficios

- Control de 32 unidades de interior
- Programa semanal
- Control individual / de grupo

NOMBRE DEL MODELO	PQCSZ250S0
Tamaño (ancho x alto x profundo, mm)	190 x 120 x 20
Productos conectables	MULTI V / ERV / ERV DX
Indicador	Visualización LED / LCD
Potencia	DC12V, 1A
Número máximo de unidades	32
Control individual / de grupo	Encendido y apagado / Modo / Temperatura / Velocidad del ventilador
Bloqueo de controlador individual	Todo
Comprobación de errores	○
Modo esclavo (interbloqueo con controlador de nivel superior)	○
Programación	Semanal

* ○: Se aplica, -: No se aplica

CONTROL CENTRALIZADO

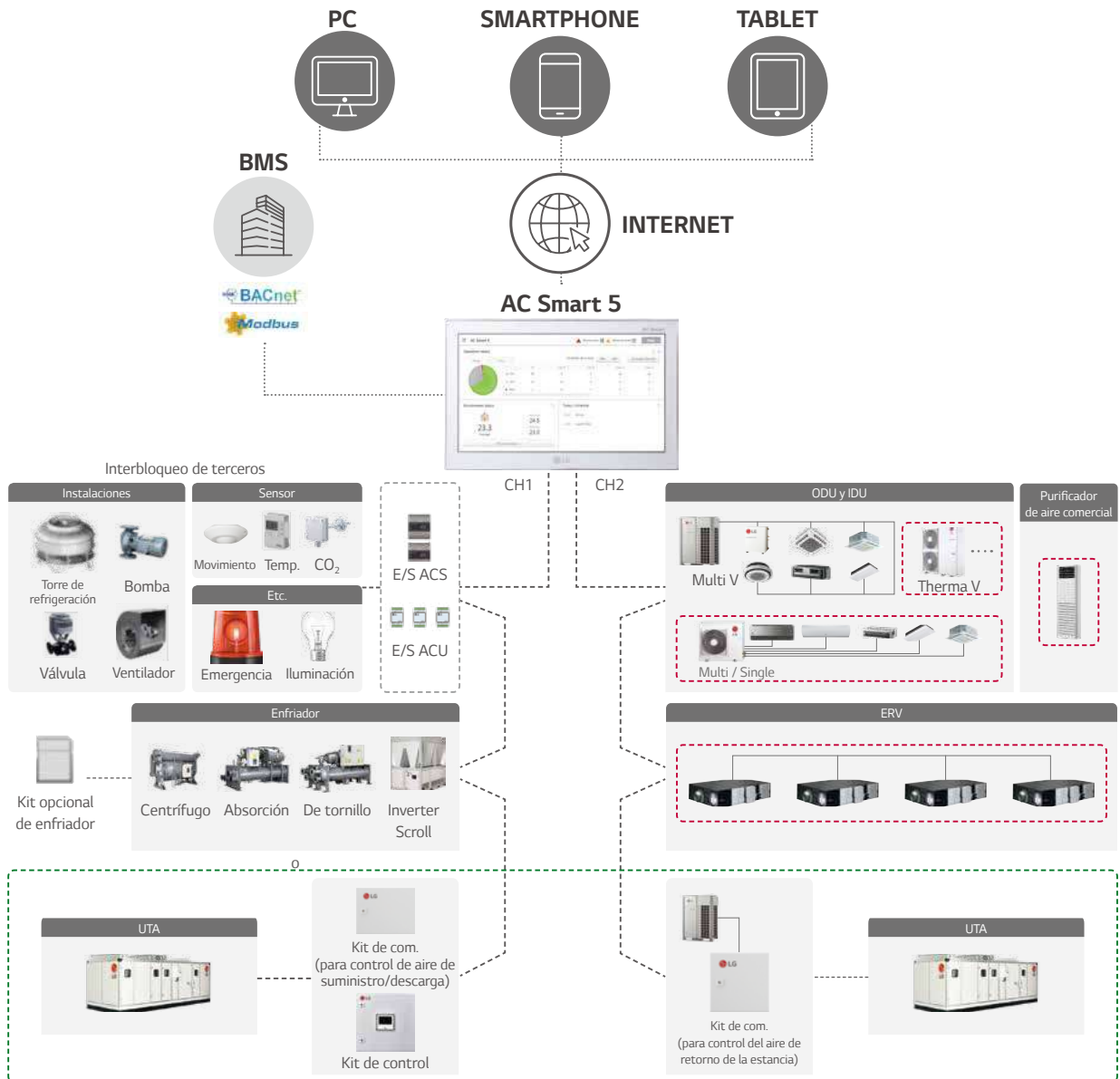

- ❖ De acuerdo con ajuste CH1, una ODU normal puede conectarse a CH1. (diseño de cableado flexible con 2 puertos)
- ❖ Ha de usarse una PI485 conforme con el LDP (libro de datos del producto).
- ❖ Para más detalles, consulte el LDP o manual del producto.

AC Smart 5

PACS5A000

Pantalla táctil de 10 pulgadas con HTML5 GUI (interfaz de usuario gráfico) para un control fácil.



**Control IDU
máx. 128**



Programación



**Vista de mapa
(navegación visual)**



**Monitorización
de la energía**



**Purificación
del aire**



**Agrupación
multinivel**

NOMBRE DEL MODELO	PACS5A000
Tamaño (ancho x alto x profundo, mm)	253,2 x 167,7 x 28,9
Productos conectables	MULTI V / ERV / ERV DX / Hidrokit / THERMA V / Kit UTA / LG Chiller ¹⁾ / Purificador de aire comercial
Número máximo de unidades	128
Control individual / de grupo	Encendido y apagado / Modo / Temperatura / Velocidad del ventilador
Bloqueo de controlador individual	Temperatura / Modo / Velocidad del ventilador / Todo
Ajustes y visualización de funciones avanzadas ²⁾	Refrigeración confortable / Bajo nivel sonoro de ODU / Modo descongelación de ODU / Visualización de nivel de confort / Visualización de nivel de CO2 (para ERV / ERV DX) / Refrigeración libre en horario nocturno (para ERV / ERV DX)
Comprobación de errores	○
Modo esclavo (interbloqueo con controlador de nivel superior)	○
Programación	Semanalmente / Mensualmente / Anualmente / Día de excepción
Acceso web	○
Visualización de parada y alarma de emergencia	○
Supervisión del consumo energético (con PDI)	○
Conmutación automática / retroceso	○
Límite de temperatura	○
Límite de tiempo de funcionamiento	○
Navegación visual	○
Tendencia de funcionamiento	○
Control de purificación del aire	○
Nivel de calidad del aire	○
Control de interbloqueo	○
Control de grupo virtual	○
Control de capacidad de ODU	○
Navegación de energía (con PDI)	○
Tiempo de ahorro con luz diurna	○
Puerto E/S externo	DI 2 / DO 2
Integración en BMS ³⁾	BACnet IP / Modbus TCP
Soporte IPv6	○

* ○: Se aplica, -: No se aplica

1) Es necesaria la opción del kit de enfriador (PCHLLN000).

2) Solo disponible en algunos productos.

3) Para la lista de puntos en detalle, consulte el manual de instalación.

AC Smart 5

Solución integral de purificación del aire

Control de purificación del aire

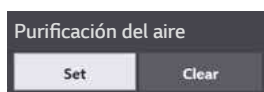
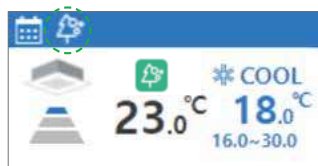

- Fácil configuración de la función de purificación del aire (establecer/borrar)

Seguimiento del nivel de la calidad del aire



Acondicionamiento de aire del sistema



Purificador de aire comercial

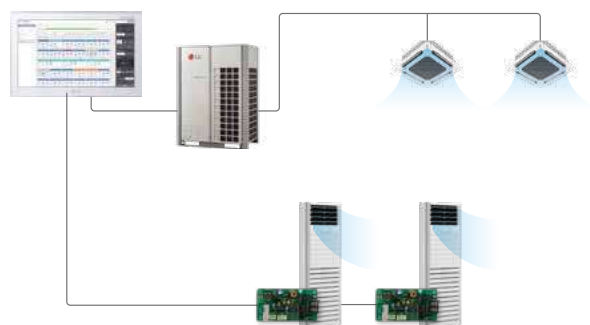

* Ha de instalarse adicionalmente el purificador de aire comercial PI485(PHNFP14A0).

Accesibilidad de red avanzada

La AC Smart 5 es un reflejo de las últimas tendencias en tecnología de redes. IPv6 (protocolo de internet versión 6), la versión más reciente del protocolo de internet, da accesibilidad al entorno de red compatible con IPv6. Además, el HTML5 permite controlar fácilmente el sistema de climatización de LG en una variedad de plataformas (PC, móvil, tablet), en cualquier momento y desde cualquier lugar, no solo mediante la pantalla táctil.

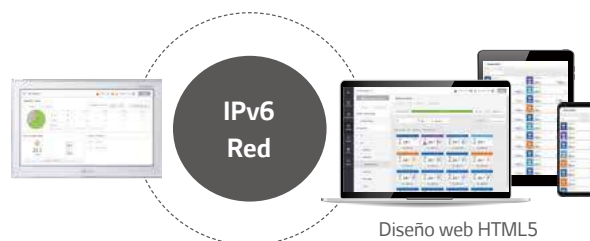

Control visualizado

La navegación visual permite el control y la monitorización de la unidad con vista de plano de planta, para una gestión más intuitiva.



Composición de grupo de nivel múltiple

El usuario puede hacer grupos frecuentes y de nivel múltiple para un controlar y supervisar el dispositivo.



Gestión energética

La función de navegación de energía permite gestionar el uso de energía funcional del aire acondicionado de forma mensual, semanal y anual. Al analizar el consumo energético presente y compararlo con el plan, se puede evitar el uso excesivo del sistema y los sobrecostos.

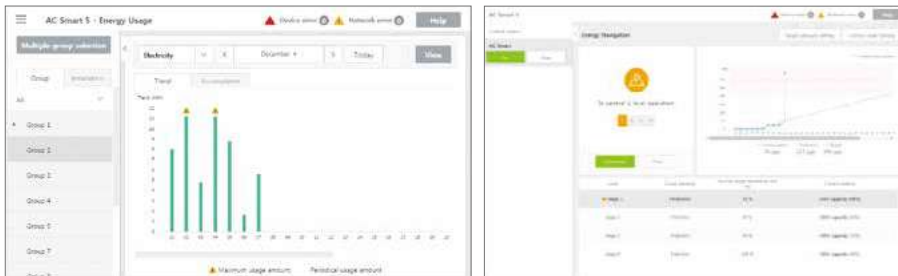

Integración en el sistema de gestión de edificios (BMS)

Sin dispositivos adicionales, ACP 5 y AC Smart 5 proporcionan las interfaces BACnet IP y Modbus TCP para sistemas de gestión de edificios.

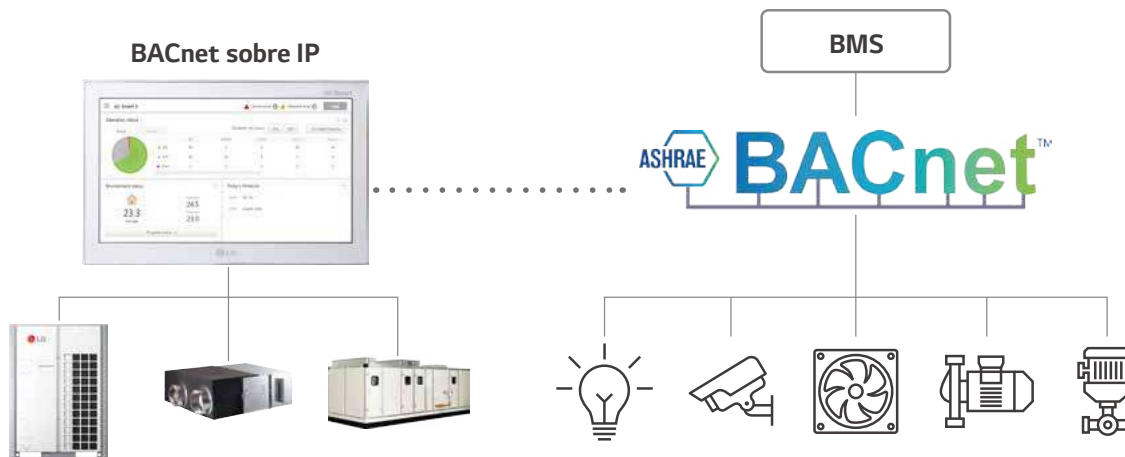

Interbloqueo con equipamiento de una 3.ª parte

La AC Smart 5 puede dar lugar a un escenario operativo con equipamiento de una 3.ª parte mediante un módulo E/S ACS y un módulo E/S ACU. Se amplía la cobertura de control. (Solo aire acondicionado → Sensores, ventiladores, bombas, interruptores...)

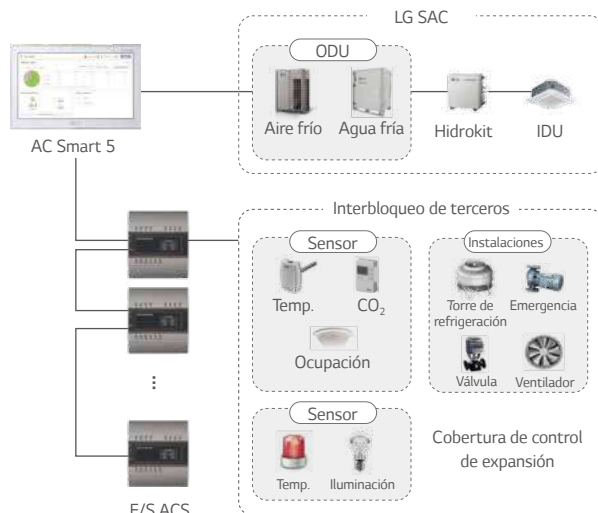

CONTROL CENTRALIZADO

ACP 5

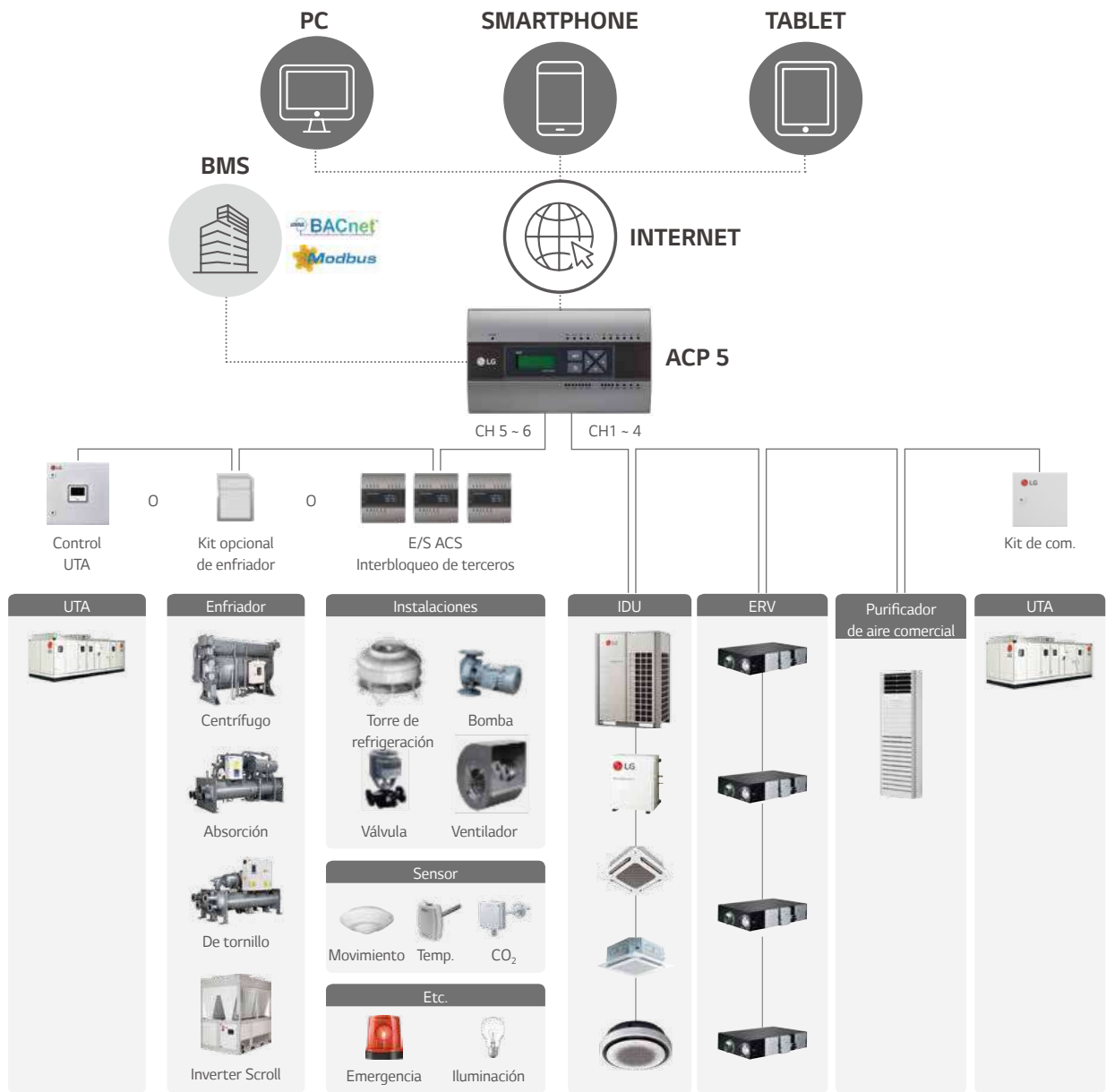

Accesibilidad de red avanzada

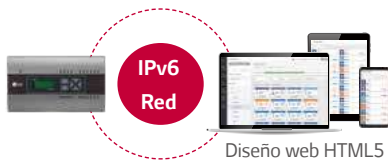

- * Es obligatorio establecer una IP pública.
- * Es obligatorio configurar la NAT en el enrutador. Puertos abiertos 80 y 9300

Navegación de energía

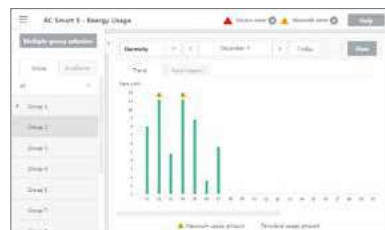

BACnet IP y Modbus TCP

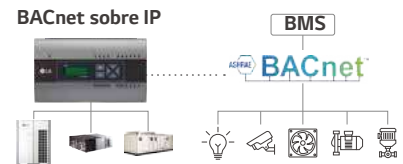

PACP5A000

Solución avanzada para la integración en el BMS de hasta 256 unidades mediante protocolos BACnet y Modbus, así como con su propia función de gestión inteligente con interfaz de servidor web.



NOMBRE DEL MODELO	PACP5A000
Tamaño (ancho × alto × profundo, mm)	270 × 155 × 65
Productos conectables	MULTI V / ERV / ERV DX / Hidrokit / THERMA V / Kit UTA / LG Enfriador ¹⁾ / Purificador de aire comercial
Número máximo de unidades	256
Control individual / de grupo	Encendido y apagado / Modo / Temperatura / Velocidad del ventilador
Bloqueo de controlador individual	Temperatura / Modo / Velocidad del ventilador / Todo
Configuración de función avanzada ajustes y visualización de funciones avanzadas ²⁾	Refrigeración confortable / Bajo nivel sonoro de ODU / Modo de descongelación de ODU / Visualización de nivel de confort / Visualización de nivel de CO ₂ (para ERV / ERV DX) / Refrigeración libre en horario nocturno (para ERV / ERV DX)
Comprobación de errores	○
Programación	Semanalmente / Mensualmente / Anualmente / Día de excepción
Acceso web	○
Visualización de parada y alarma de emergencia	○
Supervisión del consumo energético (con PDI)	○
Conmutación automática / retroceso	○
Límite de temperatura	○
Límite de tiempo de funcionamiento	○
Navegación visual	○
Tendencia de funcionamiento	○
Control de purificación del aire	○
Nivel de calidad del aire	○
Control de interbloqueo	○
Control de grupo virtual	○
Control de capacidad de ODU	○
Navegación de energía (con PDI)	○
Tiempo de ahorro con luz diurna	○
Puerto E/S externo	DI 10 / DO 4
Integración en BMS ³⁾	BACnet IP / Modbus TCP
Soporte IPv6	○

* ○: Se aplica, -: No se aplica

1) Es necesaria la opción del kit de enfriador (PCHLLN000).

2) Solo disponible en algunos productos.

3) Para la lista de puntos en detalle, consulte el manual de instalación.

Control/monitorización de la purificación del aire

Gestión integrada

El purificador de aire comercial se puede usar con el controlador central de LG para la monitorización y el control.

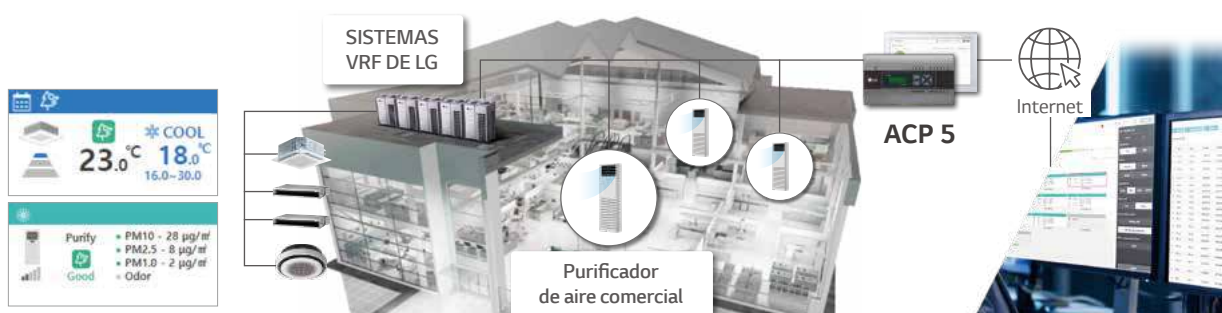

CONTROL CENTRALIZADO

AC Manager 5

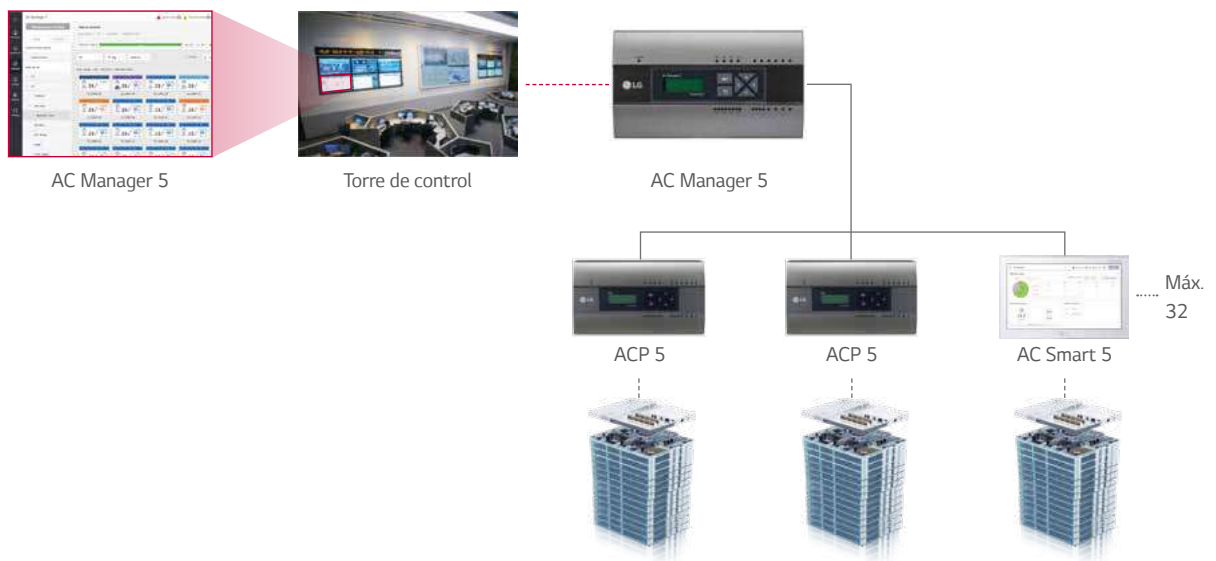
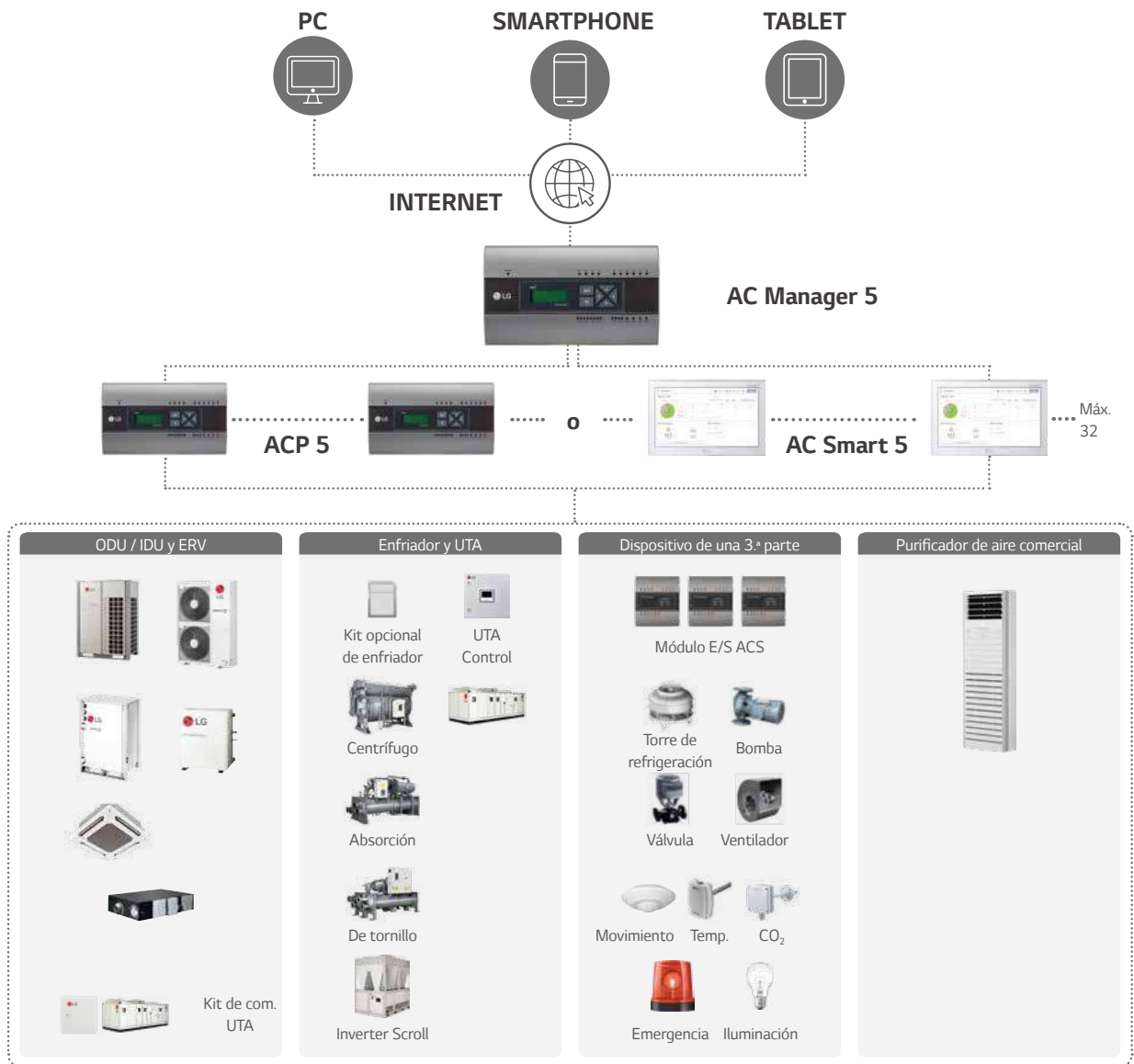

PACM5A000

Integración de ACP múltiple y AC Smart para gestionar varios sitios con hasta 8.192 unidades como si se tratase de un solo sistema.



reddot award
User Interface Design

NOMBRE DEL MODELO	PACM5A000
Tamaño (ancho x alto x profundo, mm)	270 x 155 x 65
Productos conectables	MULTI V / ERV / ERV DX / Hidrokit / THERMA V / Kit UTA / LG Enfriador ¹⁾ / Purificador de aire comercial
Número máximo de unidades	8.192 (compatible con 32 ACP 5 o AC Smart 5)
Control individual / de grupo	Encendido y apagado / Modo / Temperatura / Velocidad del ventilador
Bloqueo de controlador individual	Temperatura / Modo / Velocidad del ventilador / Todo
Comprobación de errores	○
Programación	Semanalmente / Mensualmente / Anualmente / Día de excepción
Acceso web	○
Visualización de alarma de emergencia	○
Supervisión del consumo energético (con PDI)	○
Conmutación automática / retroceso	○
Límite de temperatura	○
Límite de tiempo de funcionamiento	○
Navegación visual	○
Tendencia de funcionamiento	○
Control de purificación del aire	○
Nivel de calidad del aire	○
Control de interbloqueo	○
Control de grupo virtual	○
Control de capacidad de ODU	○
Navegación de energía (con PDI)	○

* ○: Se aplica, -: No se aplica

1) Es necesario el kit opcional de enfriador (PCHLLN000) para ACP 5 o AC Smart 5.

Observación: Es necesario el AC Manager 5 para ACP 5 o AC Smart 5

Hasta 8.192 conexiones para unidades de interior

Los administradores pueden gestionar con facilidad y comodidad una variedad de equipos de climatización de LG. Además, también puede utilizarse para gestionar muchos edificios o áreas en un lugar mediante AC Manager 5.



AC Manager 5

Solución inteligente de purificación del aire

La gestión integral de la función de purificación del aire da lugar a un entorno limpio todos los días.

Vista de varios estados de la calidad del aire



Componente para resúmenes de la calidad del aire



- Valor medio
- Vista por dispositivo (Nombre, Valor de calidad del aire, Estado)

Control de purificación del aire



- Fácil configuración de la función de purificación del aire (establecer/borrar)

Ver tendencias de la calidad del aire



- Visualización de tendencias diarias (por horas) o por períodos (30 días)
- Resultados en Excel / fáciles de gestionar

Accesibilidad de red avanzada y GUI de fácil uso

Como controlador central avanzado, AC Manager 5 ofrece una interfaz flexible para cada usuario, analizando la pantalla del dispositivo y personalizando automáticamente la presentación para proporcionar la interfaz más optimizada posible.



Navegación de energía y gráfico de uso energético

La navegación de energía es una función que sirve para establecer la cantidad de uso objetivo, para limitar el consumo de potencia mensual y controlarlo de tal manera que el consumo de potencia total acumulado no exceda la cantidad de uso objetivo. Cuenta con un total de 7 niveles de control, con la cantidad de uso estimado/real por encima de la tasa en comparación con la cantidad de uso objetivo mensual. Como métodos de control, se cuenta con la tasa de funcionamiento de la unidad de interior, el control de capacidad de la unidad de exterior y el control de funcionamiento de la unidad interior.



Control de capacidad del compresor



Control de tasa de funcionamiento de IDU



Nivel de funcionamiento de IDU

Control de picos

Esta función puede reducir el uso de electricidad. Hay dos tipos de lógica de control. El efecto de ahorro de energía mediante el control de la tasa de funcionamiento de la unidad de interior. El efecto de gestión de la carga a través de la capacidad de la unidad de exterior.

Control (IDU) de la tasa de funcionamiento

Control de prioridad de la unidad de interior
Para gradualmente dependiendo de la importancia de la estancia.

Vestíbulo < Oficina < Sala VIP

Control de capacidad de ODU

Tasa de funcionamiento en 9 pasos (%)
[0, 40, 45, 50, 60, 70, 80, 90, 100]

Control de Hz del compresor

Composición de grupo de nivel múltiple

El usuario puede hacer grupos frecuentes y de nivel múltiple para un controlar y supervisar el dispositivo.

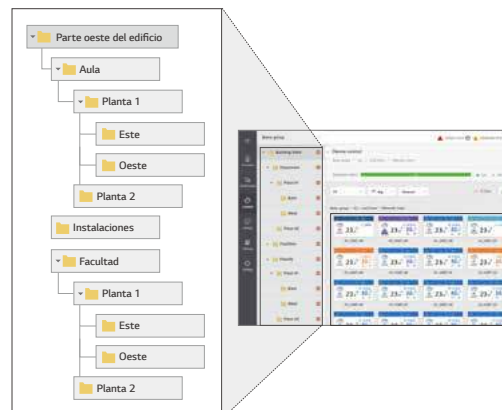

ACP LonWorks

PLNWKB000

LonWorks vincula fácilmente los aires acondicionados de LG con otros sistemas existentes en un edificio.

Al incluir la función de control ACP, el proceso de control se mantiene incluso cuando tiene lugar un error en el sistema de gestión de edificios.



Características y beneficios

- Puede conectarse para usar el protocolo LonWorks y el protocolo de aire acondicionado de LG.
- Capacidad de procesamiento (conexión máx.): Unidad de interior 64EA, kit de control UTA: Máx. 16EA.
- Autoverificación de la instalación en uso de internet (incluido el servidor web):
 - Diagnóstico del estado de la comunicación de la red de aire acondicionado de LG.
- Ofrece una variedad de funciones como ACP que permite al cliente controlar de forma eficiente varios tipos de equipamiento a partir de la propia integración del cliente.

CONTROL	MONITORIZACIÓN
Comando de encendido/apagado	Encendido/apagado
Configuración del modo de funcionamiento	Modo Funcionamiento
Bloqueo	Bloqueo
Temperatura	Temperatura
Nivel del ventilador	Nivel del ventilador
Dirección automática del ventilador	Dirección automática del ventilador
Bloqueo de modo	Bloqueo de modo
Bloqueo de nivel del ventilador	Bloqueo de nivel del ventilador
Bloqueo de temperatura	Bloqueo de temperatura
Límite inferior de temperatura	Límite inferior de temperatura
Límite superior de temperatura	Límite superior de temperatura
Ciclo de conversión de picos	Ciclo de conversión de picos
Configuración de picos	Configuración de picos
Unidad de temperatura	Unidad de temperatura
Bloqueo total de temperatura	-
Encendido/apagado total	-
Temperatura total	-
-	Tipo de producto
-	Dirección de producto
-	Temperatura actual
-	Alarma
-	Potencia
-	Código de error
-	Porcentaje funcional de corriente de pico
-	Potencia acumulada total

* 0: Se aplica, -: No se aplica

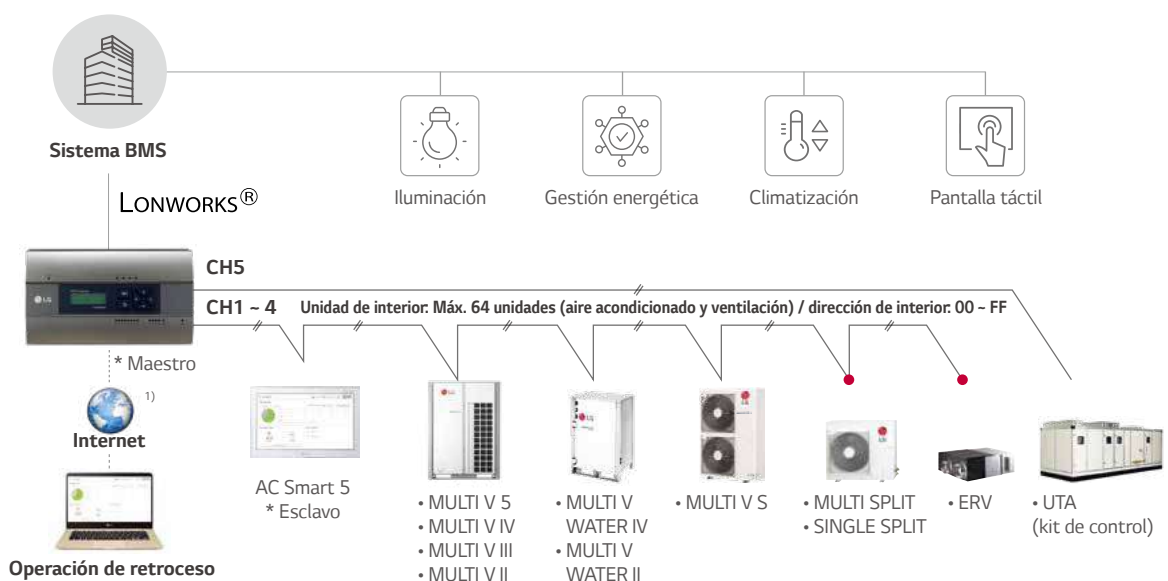

1) Se requiere la asignación de una dirección IP pública para acceder al controlador central mediante internet.

• Ha de usarse una PI485 conforme con el LDP (libro de datos del producto).

PI485

La PI485 convierte el protocolo de los aires acondicionados de LG al protocolo RS485 para el controlador central.

PMNFP14A1

Gestión fácil de hasta 64 unidades de interior.



- Potencia: 220 V CA, 50 / 60 Hz de fase única
- **1 por cada unidad de interior**
 - Multi V MINI (ARUN40GS2A / ARUV40GS2A solo requiere PI485)
 - Single Split
 - Multi Split

PP485A00T



- Potencia: 220 V CA, 50 / 60 Hz de fase única
- **1 por cada unidad de interior**
 - Therma V

PHNFP14A0



- Potencia: Conexión con las unidades de interior
- **1 por cada unidad de interior**
 - Unidad de interior (ERV)

Pasarela MODBUS RTU

PMBUSB00A

Proporciona conexión Modbus RTU entre los aires acondicionados de LG y el BMS.



Características y beneficios

- Función:
 - Comunicación Modbus RTU con el controlador maestro Modbus
 - Modbus RTU esclavo (RS485) / 9.600 bps
 - Aplicable para MULTI V 5, ERV, calefacción
 - Tamaño (ancho x alto x profundo): 53,6 x 89,7 x 60,7
 - Máx. 16 IDU con módulo único / Máx. 64 IDU con 4 módulos
 - Potencia: CC 12 V (250 mA)
 - No se reconoce el esclavo en el LGAP

Escenario de instalación

Módulo único

Máx. 16 unidades de interior con un solo módulo

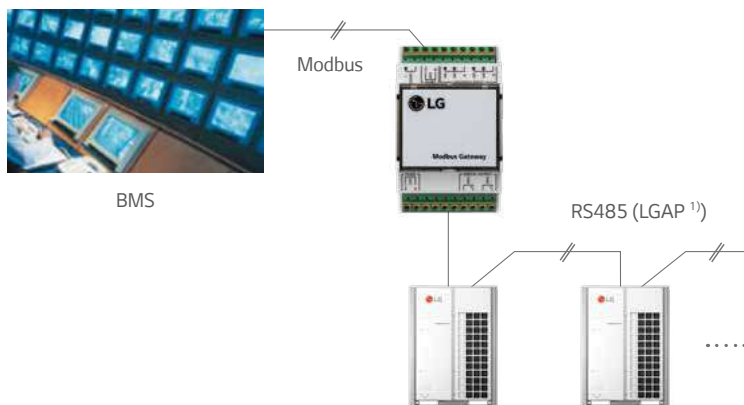

Módulo múltiple

Máx. 64 unidades de interior con 4 módulos en una línea de comunicación Modbus

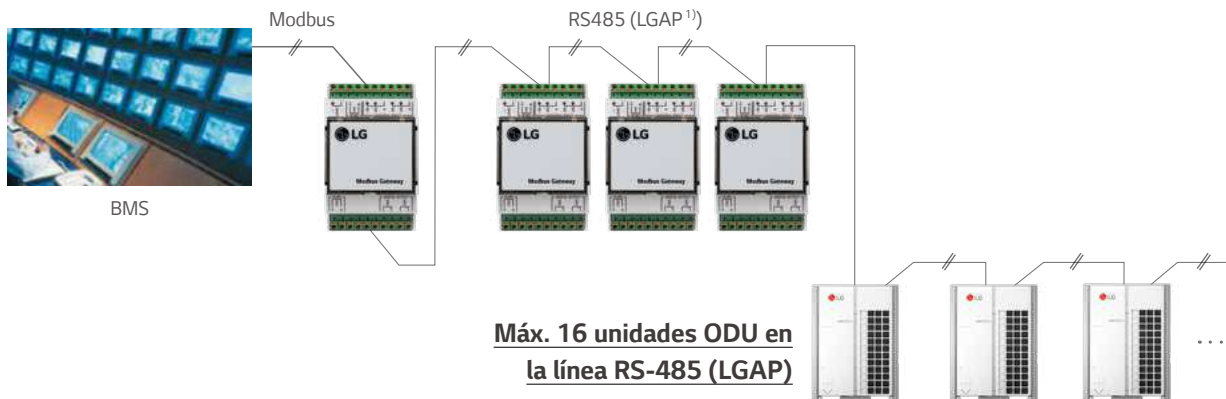

1) LGAP es un protocolo de LG.
Máx. 16 unidades ODU en RS-485

Mapa de memoria de pasarela Modbus

Tasa de baudios: 9.600 bps, bit de parada: 1 bit de parada, paridad: Paridad nula, tamaño en bytes: 8 bits

Registro de bobina (0 x 01)

N.º	BIT DE DATOS			FUNCIÓN	REGISTRO
	AIRE ACONDICIONADO	ERV / DX ERV	HIDROKIT Y THERMA V		
1	Funcionamiento (encendido/apagado)	Funcionamiento (encendido/apagado)	Funcionamiento (encendido/apagado)	0 : Parada / 1: Ejecución	Registro = N X 16 + ① (N = dirección central de unidad de interior)
2	Oscilación automática	Funcionamiento de aire acondicionado (encendido/apagado)	Modo de agua caliente (encendido/apagado)	0 : Deshabilitar / 1: Habilitar	
3	Accionamiento de alarma de filtro	Accionamiento de alarma de filtro ¹⁾	Reservado	0 : Normal / 1: Accionamiento de alarma	
4	Bloqueo de control remoto	Bloqueo de control remoto	Bloqueo de control remoto	0 : Desbloqueo / 1: Bloqueo	
5	Modo de bloqueo de funcionamiento	Modo de bloqueo de funcionamiento ¹⁾	Reservado	0 : Desbloqueo / 1: Bloqueo	
6	Bloqueo de velocidad del ventilador	Bloqueo de velocidad del ventilador ¹⁾	Reservado	0 : Desbloqueo / 1: Bloqueo	
7	Bloqueo de temp. objetivo	Bloqueo de temp. objetivo ¹⁾	Reservado	0 : Desbloqueo / 1: Bloqueo	
8	Bloqueo de dirección IDU	Bloqueo de dirección IDU ¹⁾	Reservado	0 : Desbloqueo / 1: Bloqueo	
9	Reservado	Ventilación rápida	Reservado	0 : Deshabilitar / 1: Habilitar	
10	Reservado	Ahorro de energía	Reservado	0 : Deshabilitar / 1: Habilitar	

1) Este valor de registro SOLO se aplica a ventiladores DX.

Registro discreto (0 x 02)

N.º	BIT DE DATOS			FUNCIÓN	REGISTRO
	AIRE ACONDICIONADO	ERV / DX ERV	HIDROKIT Y THERMA V		
1	IDU conectada	IDU conectada	IDU conectada	0 : Desconectada 1 : Conectada	Registro = N X 16 + ① (N = dirección central de unidad de interior)
2	Alarma	Alarma	Alarma	0 : Normal / 1: Alarma	
3	Alarma de filtro	Alarma de filtro ¹⁾	Solo agua caliente ²⁾	0 : Normal / 1 : Alarma Hidrokit 0 : Normal / 1 : Solo agua caliente	
4	Reservado	Reservado	Temp. objetivo Seleccionar	0 : Aire / 1: Agua	
5	Reservado	Reservado	División de error ²⁾	0 : Error de tipo CH / 1 : Error de tipo BC	

1) Este valor de registro SOLO se aplica a ventiladores DX.

2) Este valor de registro SOLO se aplica a Hidrokit.

Registro de espera (0 x 03)

N.º	BIT DE DATOS			FUNCIÓN	REGISTRO
	AIRE ACONDICIONADO	ERV / DX ERV	HIDROKIT Y THERMA V		
1	Modo En funcionamiento	Modo En funcionamiento	Modo En funcionamiento	0 : Refrigeración, 1: Deshumidificación, 2: Ventilador, 3: Auto, 4: Hidrokit calefacción (temp. media ACS) / AWHP 0 : Refrigeración, 3: Auto, 4: Hidrokit calefacción (temp. alta ACS)	Registro = N X 20 + ① (N = dirección central de unidad de interior)
2	Velocidad del ventilador	Velocidad del ventilador	Temp. objetivo ACS ²⁾	1 : Baja, 2: Media, 3: Alta, 4 : Auto	
3	Temp. objetivo	Temp. objetivo ¹⁾	Temp. objetivo ²⁾	16,0 ~ 30,0 [°C] x 10	
4	Temp. objetivo Límite (superior)	Temp. objetivo Límite ¹⁾ (superior)	Reservado	16,0 ~ 30,0 [°C] x 10	
5	Temp. objetivo Límite (inferior)	Temp. objetivo Límite ¹⁾ (inferior)	Reservado	16,0 ~ 30,0 [°C] x 10	
6	Reservado	Vent. Modo En funcionamiento	Reservado	0 : HEX, 1: Auto, 2: Normal	

1) Este valor de registro SOLO se aplica a ventiladores DX.

2) Este rango de valor puede estar entre 0 - 127 [°C]. Estaría limitado por el valor más alto y más bajo de acuerdo la configuración del control remoto.

Registro de entrada (0 x 04)

N.º	BIT DE DATOS			FUNCIÓN	REGISTRO
	AIRE ACONDICIONADO	ERV / DX ERV	HIDROKIT Y THERMA V		
1	Código de error	Código de error	Código de error	0 - 255 * Consulte la tabla de errores del producto.	Registro = N X 20 + ① (N = dirección central de unidad de interior)
2	Temp. de la estancia	Temp. RA	Temp. de la estancia	-99,0 ~ 99,0 [°C] x 10	
3	Temp. de canalización de entrada	Temp. OA ¹⁾	Temp. de entrada del agua	-99,0 ~ 99,0 [°C] x 10	
4	Temp. de canalización de salida	Temp. SA ¹⁾	Temp. de salida del agua	-99,0 ~ 99,0 [°C] x 10	
5	Reservado	Temp. de canalización de entrada ¹⁾	Temp. de depósito sanitario	-99,0 ~ 99,0 [°C] x 10	
6	Reservado	Temp. de canalización de salida ¹⁾	Temp. solar ²⁾	-99,0 ~ 99,0 [°C] x 10	

1) Este valor de registro SOLO se aplica a ventiladores DX.

2) Este valor de registro SOLO se aplica a AWHP.

Pasarela de KNX

INKNXLGE0160036
INKNXLGE0640036



El soporte técnico y de servicio ha de venir directamente de Intesis. LG Electronics Inc. garantiza y no asume ninguna responsabilidad por este producto.
- Esta es la página de destino de INTESIS MAPS: <https://www.intesis.com/products/intesis-maps-home>.

Especialmente diseñado para habilitar la supervisión y el control bidireccional de todos los parámetros y funcionalidades de los aires acondicionados de LG a partir del protocolo KNX.

Características clave

- 2 tipos de modelo
- Hasta 64 unidades de interior conectables
- Conexión directa a bus KNX TP1
- Comunicaciones de gestión independiente
- Suministro de potencia: 9 a 36 V de CC o 24 V de CA (sin incluir)
- Consumo de potencia KNX: 5 mA
- Cofre de 6 módulos DIN-Rail estándar
- El controlador central esclavo de LG (p. ej., AC Smart) y el PDI se pueden manejar con la pasarela KNX

Beneficios clave

- Instalación fácil y rápida: confort del usuario
- Dirección de grupo de exportación de integración flexible (Intesis MAPS y KNX) mediante archivo csv a ETS5/6
- Compatibilidad con todos los productos de LG (aires acondicionados, ERV, Hidro kit y AWHP)
- Interfaz de usuario ergonómica y sencilla (con el uso del software suministrado, Intesis MAPS)
- Una sola herramienta para todas las configuraciones, puesta en servicio, actualización de SW y resolución de problemas

Mensajes clave

- Gestione su edificio con una solución de automatización de edificios avanzada
- Ahorro de energía
- Medición del consumo de potencia con el uso de un dispositivo PDI de LG adicional
- Comunicación bidireccional entre LG y KNX
- Sistema de diagnóstico accesible mediante códigos de error de LG

NOMBRE DEL MODELO	MÁX. DE CONEXIÓN DE UNIDADES DE INTERIOR
INKNXLGE0160036	16
INKNXLGE0640036	64

Software de configuración Link BoxEIB para IntesisBox® KNX Serious

Herramienta de fácil uso para la configuración de IntesisBox, de un modo rápido y efectivo. Ofrece las posibilidades máximas de integración con el conocimiento mínimo requerido para integrar el sistema.



LinkBoxEIB
Software de configuración



- Solo hace falta durante la configuración.
- Una sola herramienta para la configuración de toda la gama de la serie de pasarelas IntesisBox KNX.
- Suministrado con IntesisBox sin coste adicional.
- Ejemplos de configuración para todos los sistemas que se pueden integrar.
- Tabla de mapeado editable con Excel, lo que permite una asociación sencilla y rápida de las direcciones de grupo de KNX, exportadas de ETS, a los puntos de datos de IntesisBox.
- Incluye unas características potentes y útiles para la configuración, ajustes y resolución de problemas.

Escenario de instalación



DISPOSITIVO DE INTEGRACIÓN

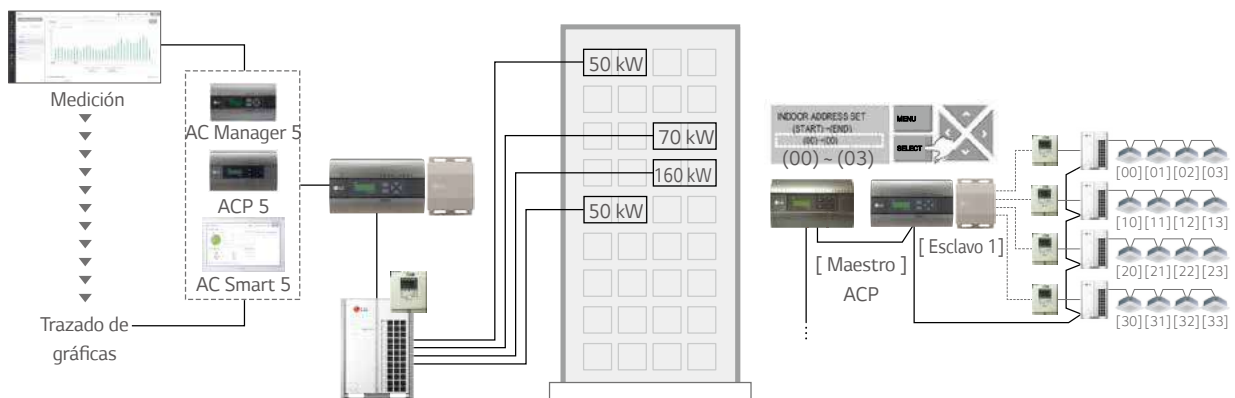
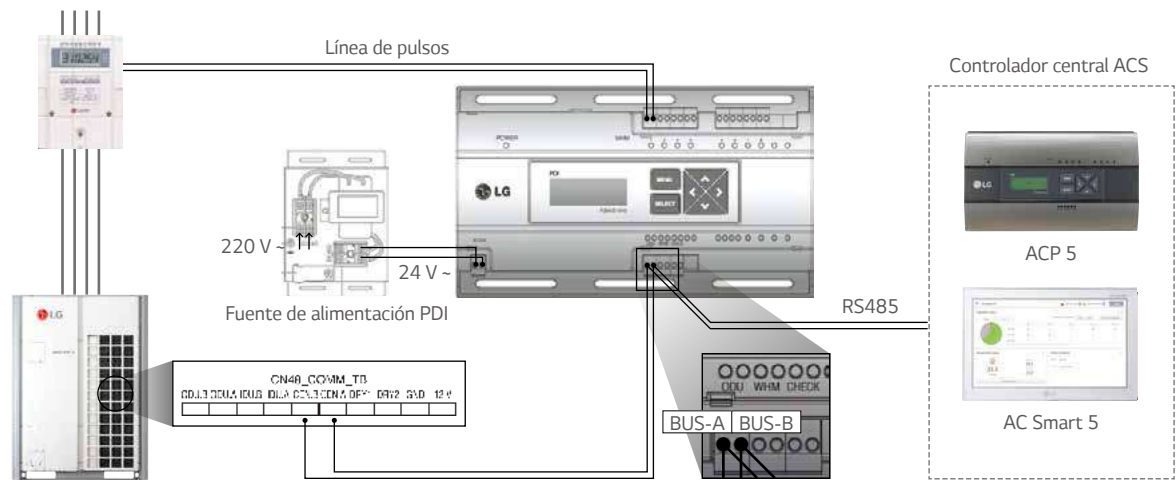

Observación:

1. El cable y tipo de alimentación pueden ser diferentes de lo presentado en la escena, dependiendo de las especificaciones de la unidad de exterior.
2. El consumo de potencia medido puede diferir entre el PDI y el vatímetro
3. Controlador central aplicable: ACP 5, ACP LonWorks, AC Smart 5, AC Ez Touch
(Combinación: recomendamos conectar un vatímetro aparte para que las unidades de exterior tengan un valor correcto de distribución de la potencia)

PDI (indicador de distribución de potencia)

PQNUD1S40 (Premium, 8 puertos) / PPWRDB000 (Standard, 2 puertos)

El PDI muestra el consumo energético distribuido de hasta 128 unidades de interior.



Máx. 128
IDU



ACTIVA
EL CONSUMO
DE EHP/GAS



Monitorización
de energía



DISTRIBUCIÓN DE
GAS / ELECTRICIDAD

Características y beneficios

- Permite supervisar el consumo energético total e interior.
- Con la conectividad del control central de LG, la supervisión de la energía, las operaciones de ahorro de energía y las funciones de ajuste del uso objetivo están habilitadas.
- Habilita el consumo de gas y la distribución de la electricidad.

NOMBRE DEL MODELO	PQNUD1S40	PPWRDB000
Tamaño (ancho x alto x profundo, mm)	270 x 155 x 65	
Productos conectables	Aire acondicionado, ERV DX, Hidrokit, Therma V	
Número máximo de medidores de potencia	EHP: 8 vatímetros GHP: 4 vatímetros / 4 gasómetros	EHP: 2 vatímetros GHP: 1 vatímetro / 1 gasómetro
Número máximo de unidades interiores	EHP: 128 GHP: 64	
Respaldo de datos en caso de cortes eléctricos	○	
Entrada de alimentación	PDI: 24 V de CA, transformador: 220 V CA	

* ○: Se aplica, -: No se aplica

Módulo E/S ACS



* DI: Entrada digital, DO: Salida digital, UI: Entrada universal, AO: Salida analógica

Caso 1

Ventilación de aparcamiento

Encender ventilador cuando el nivel de CO₂ sea elevado

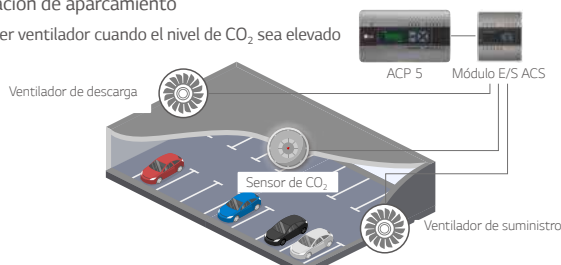

Caso 1

Calentador auxiliar

Encender calentador aux. cuando la temperatura exterior sea muy baja



PEXPMB000

Este módulo puede conectarse con los controladores ACP 5 o AC Smart 5 si hay puntos E/S adicionales como son necesarios DI/DO y AI/AO para el control y monitorización de dispositivos de terceras partes.



Características y beneficios

- Al interbloquearse con equipamientos de una 3ª parte, el controlador central de LG puede dar lugar a un escenario de funcionamiento con equipamientos de una 3ª parte mediante el módulo E/S ACS.
- Se amplía la cobertura de control. (Solo aire acondicionado → Sensores, ventiladores, bombas, interruptores...)
- Potencia: 24 V de CA (60 Hz / 500 mA)

NOMBRE DEL MODELO		PEXPMB000	
Productos vinculables		PACSSA000, PACP5A000	
Comunicación	RS-485	1 canal	
E/S	Entrada digital	3 puertos	
	Salida digital	3 puertos	
	Entrada digital ¹⁾	4 puertos	
	Salida analógica	4 puertos	
	VALORES ESPERADOS		MÍN.
Entrada analógica	NTC 10k	0,68 kΩ	177 kΩ
	PT 1000	803 Ω	1.573 Ω
	Ni 1000	871,7 Ω	1.675,2 Ω
	CC (tensión)	0 V	10 V
	CC (corriente)	0 mA	20 mA
Salida analógica	-	0 V	10 V
Entrada digital	Entrada binaria (sin tensión)	-	-
Salida digital	Apertura normal	-	30 V CA / 30 V CC

* 0: Se aplica, -: No se aplica

1) Puede seleccionarse el tipo de UI (entrada universal) entre entrada digital y entrada analógica.

Observación: E/S ACS y E/S ACU no sustituyen al controlador digital directo (DDC) ni al controlador lógico programable (PLC).

Módulo E/S ACU

PEXPMB300, PEXPMB200, PEXPMB100

Este módulo puede conectarse con los controladores ACP 5 o AC Smart 5 si hacen falta puntos E/S adicionales como UIO / UI / UO para el control y supervisión de dispositivos de terceros.



ACU.UIO

PEXPMB300



ACU.UO

PEXPMB200



ACU.UI

PEXPMB100

Características y beneficios

- Al interbloquearse con equipamientos de una 3.ª parte, el controlador central de LG puede dar lugar a un escenario de funcionamiento con equipamientos de una 3.ª parte mediante el módulo E/S ACU.
- Se han ampliado los dispositivos aplicables. (Solo aire acondicionado → Sensores, ventiladores, bombas, interruptores...)
- Potencia: 12 V CC / 250 mA (potencia externa)

NOMBRE DE MÓDULO	PEXPMB300	PEXPMB200	PEXPMB100
Productos vinculables	PACS5A000, PACP5A000		
Comunicación RS-485	1 canal	1 canal	1 canal
Entrada digital	-	-	3 puertos
Salida digital	2 puertos	6 puertos	-
Entrada digital ¹⁾	4 puertos	-	6 puertos
Salida analógica	2 puertos	4 puertos	-

VALORES ESPERADOS		MÍN.	MÁX.
Entrada analógica	CC (tensión)	0 V	10 V
Salida analógica	CC (tensión)	0 V	10 V
Entrada digital	Entrada binaria (sin tensión)	-	-
Salida digital	Apertura normal	-	30 V CC, 1A

* ∅: Se aplica, -: No se aplica

1) Puede seleccionarse el tipo de UI (entrada universal) entre entrada digital y entrada analógica.

Kit opcional de enfriadora

PCHLLN000

El control central de serie 5 de LG con kit opcional de enfriadora puede usarse como control remoto de la enfriadora y para supervisar los ciclos.



NOMBRE DEL MODELO	PCHLLN000
Puntos de monitorización	Estado del evaporador / Estado del compresor (solo enfriadores de espiral, tornillo, centrífugos) / Estado del condensador / Estado del generador (solo enfriador por absorción)
Encendido/apagado	○
Configuración de la temp. objetivo	○
Modo	Solo enfriador de espiral
Programa	○
Productos conectables	De espiral, tornillo, centrífugo, absorción (solo LG)

* ○ : Se aplica, -: No se aplica

Escenario de instalación

- La instalación de ACP y AC Smart en el kit de enfriadora opcional ha de dirigirla un ingeniero especializado del servicio de instalación.
- La instalación del kit enfriadora opcional puede llevarse a cabo con una tarjeta SD.
- Con una tarjeta SD puede instalarse un kit enfriadora opcional en ACP y AC Smart. Inserte la tarjeta SD en la ACP y AC Smart. Si hay insertada una tarjeta SD de seguridad, sustitúyala con la tarjeta SD del kit de enfriadora opcional.



Ejemplo de indicador de ciclo

Información de ciclo de turboenfriador

Ver todo Evaporador Compresor Condensador



Modo	★ FRÍO	Temperatura de salida de agua del evaporador	30,3 °C
Funcionamiento	ENCENDIDO	Potencia del motor	6 A
Evaporador			
Cantidad de caudal	ENCENDIDO	Temperatura de saturación	23,2 °C
Temperatura de agua de entrada	20 °C	Presión	2,01 kgf / m ²

Contacto seco

PDRYCB000



Contacto seco sencillo (1 entrada)

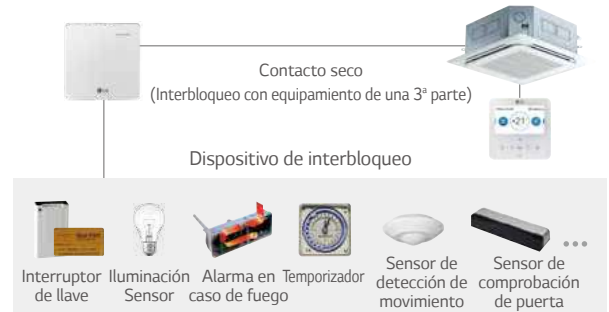

PDRYCB400

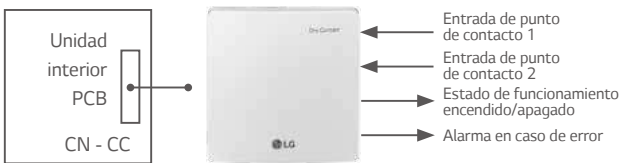

Contacto seco para 2 entradas

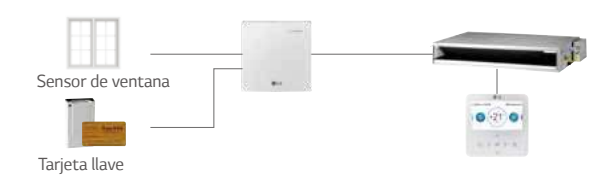

Alarma de detección de fugas de refrigerante

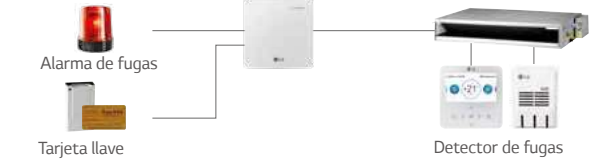

PDRYCB320



Contacto en seco para termostato

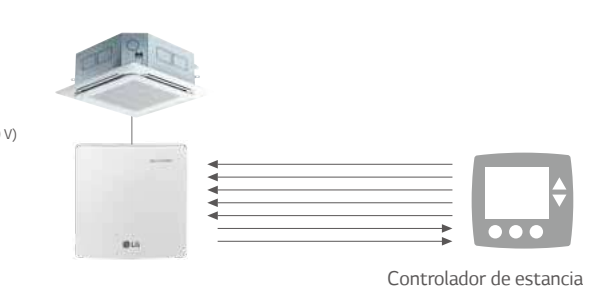

* Póngase en contacto con nuestra oficina regional para obtener una lista completa de los controladores de estancia compatibles.

PDRYCB500

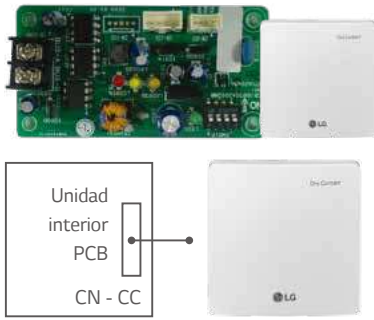

Contacto seco para Modbus



* Póngase en contacto con nuestra oficina regional para comprobar la compatibilidad con los controladores de estancia de terceros.

Especificación

Conexión directa entre una unidad de interior y los dispositivos externos para controlar varias funciones.

NOMBRE DEL MODELO		PDRYCB000	PDRYCB400	PDRYCB320	PDRYCB500
Caso		○	○	○	○
Puerto de entrada		1	2	8	-
Puerto de entrada universal		-	-	1	-
Protocolo de com.		-	-	-	Modbus RTU
Potencia		220 V CA	PCB de la unidad de interior (CN_CC): 12 V CC		
IDU	Encendido/apagado	○	○	○	○
	Modo Funcionamiento	-	○	○	○
	Temp. establecida	-	(seleccionar y fijar)	(seleccionar y fijar)	○
	Velocidad del ventilador	-	-	○	○
	Apagado por temperatura	-	(seleccionar y fijar)	○	-
	Ahorro energético	-	(seleccionar y fijar)	-	-
	Bloqueo/desbloqueo	-	(seleccionar y fijar)	-	-
Control	Calefacción	Encendido/apagado	○	-	○
		Encendido/apagado de ACS	-	-	○
		Apagado por temperatura	-	-	○
		Modo Funcionamiento	-	-	○
		Modo Silencio	-	-	○
		Modo Emergencia	-	-	○
ERV	Encendido/apagado	○	-	-	○
	Modo Funcionamiento	-	-	-	○
	Modo Aire acondicionado	-	-	-	○
	Modo adicional	-	-	-	○
	Velocidad del ventilador	-	-	-	○
Salida	Estado de funcionamiento	○	○	○	○
	Error	○	○	○	○
	Temp. de la estancia	-	-	-	○

* ○: Se aplica, -: No se aplica

Observación:

1. Compatibilidad de PDRYCB320

- Puede usarse con todo tipo de unidades de interior de aire acondicionado no más antiguas de 2010. (cassette, con conductos, convertible, PAC aplicado, montada en pared, de consola)
- Puede usarse con el nuevo paquete individual del modelo AK-W de 2020 o posterior. 1Q (Las versiones anteriores del paquete individual no son compatibles).
- Calefacción: Hidrokit de 4 generación modelos AWHP Split y Monobloc serie 3

2. Compatibilidad de PDRYCB400

- Puede usarse con todo tipo de unidades de interior de aire acondicionado no más antiguas de 2010. (cassette, con conductos, convertible, PAC aplicado, montada en pared, de consola).
- Puede usarse con el nuevo paquete individual del modelo AK-W de 2020 o posterior. 1Q (las versiones anteriores del paquete individual no son compatibles).
- No se puede usar con los modelos de Hidrokit AWHP.

3. (Seleccionar y fijar): Esta función está preestablecida por el interruptor rotatorio.

Cable de control de grupo

PZCWRCG3



NOMBRE DEL MODELO	PZCWRCG3
1 Cable de tipo Y	Longitud de 0,25 m
2 Cable largo	9,6 m de extensión

Escenario de instalación

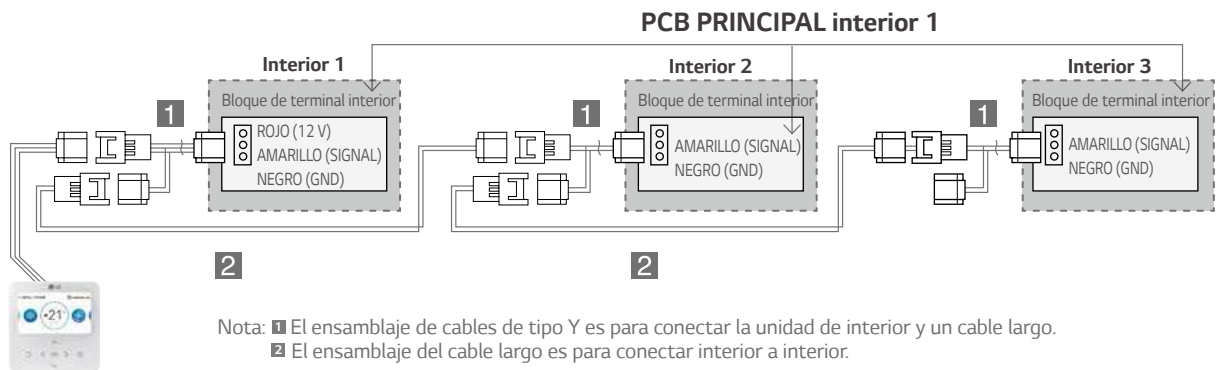

Sensor remoto de temperatura

PQRSTA0

Sensor para detectar la temperatura de la estancia



Características y beneficios

- Detecta la temperatura exacta de la estancia en lugar del sensor de temperatura del aire de la unidad de interior.
- Se aplica a las unidades de cassette montado en el techo, conducto oculto en el techo, THERMA V e Hidrokit.
- Se incluye el cable de extensión (15 m).

Escenario de instalación

1. Cableado a la caja de control de la unidad de interior con la retirada del termistor existente y conexión del cable de extensión en su lugar.
2. Corte del cable de extensión a la longitud apropiada y conexión del terminal de tornillo del sensor remoto.

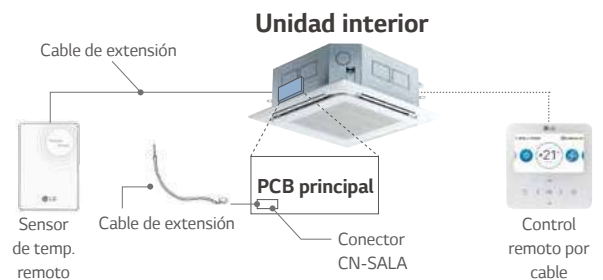

Controlador de zona

ABZCA

Se controla el aire acondicionado en hasta 4 zonas mediante un termostato externo.

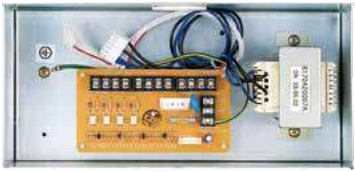

Características y beneficios

- Se controlan distintas zonas (hasta 4 zonas) mediante un termostato externo (24 V de CA)
- Mantiene el volumen de aire apropiado en cada zona
- Variación automática de los amortiguadores
- Controla automáticamente de la velocidad del ventilador y del encendido/apagado del funcionamiento

Escenario de instalación

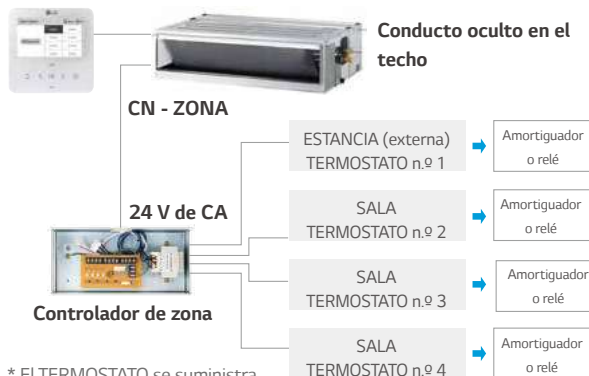

* El TERMOSTATO se suministra en el emplazamiento.

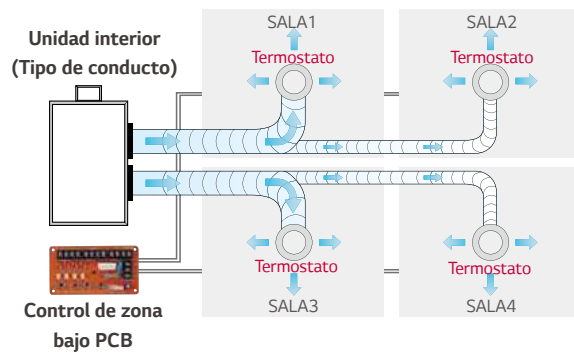

Módulo E/S

PVDSMN000

Módulo de interfaz entre la unidad de exterior del sistema de aire acondicionado y el dispositivo externo.



Características y beneficios

- Función**
- Control de demanda
 - Funcionamiento con bajo nivel sonoro
 - Estado operacional unidad de interior de salida
 - Estado de error de salida

Descripción

- El módulo E/S es un módulo de interfaz de comunicaciones para la conexión entre MULTI V 5 y dispositivos IO (módulo de entrada/salida).

Modelos de aplicación

- MULTI V IV, 5
- MULTI V WATER IV
- MULTI V S

Observación: El módulo E/S no es compatible con Multi V III y Multi V S R32.

Descripción de componentes

- 1) Componente de entrada digital (DI: Entrada de contacto en seco):
 - Control de demanda mediante entrada de contacto (3 pasos).
 - Entrada de funcionamiento con bajo nivel sonoro.
 - Entrada de configuración de prioridad: Configuración de la prioridad del comando de control de la demanda (Control de capacidad para señal externa de DDC vs Control de picos mediante el controlador central de LG).
 - Apertura: La señal externa tiene prioridad en lo que respecta al controlador central (por defecto).
 - Cierre: El controlador central tiene prioridad en lo que respecta a la señal externa.
- 2) Componente de entrada analógica (AI: 0-10 V CC):
 - Control de demanda mediante entrada analógica (10 pasos).
- 3) Componente de salida digital (DO: 250 V CA, máx. 1A):
 - Salida de relé de estado de error.
 - Salida de relé de estado de funcionamiento.
 - Control de válvula.

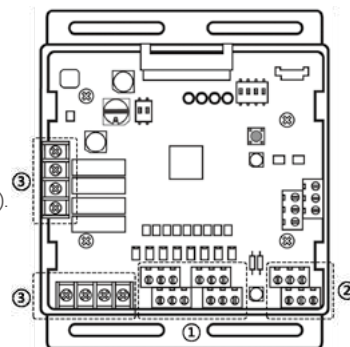

Módulo E/S

Control de capacidad de ODU

Proporciona una variedad de configuraciones para el control de la capacidad de la ODU, de acuerdo con el método de entrada, para reducir el consumo de potencia.

El módulo E/S soporta 2 tipos de señal de entrada: Entradas analógicas (0-10 V, 10 pasos) y señales de contacto (3 pasos)

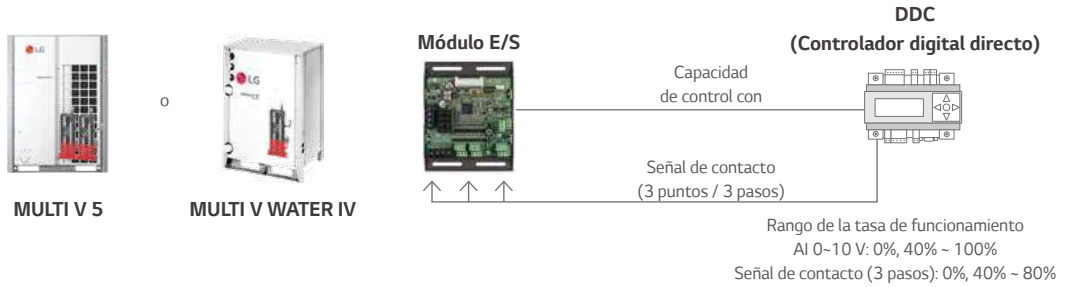

Funcionamiento con bajo nivel sonoro

Para reducir el nivel de ruido, se controla la velocidad del ventilador de la unidad mediante la entrada de contacto en seco.



* En el modelo de 8 HP (22,4 kW), el nivel de la potencia acústica puede cambiarse con el estado de funcionamiento de la unidad de exterior y la señal de entrada de funcionamiento del bajo nivel sonoro.

Detección de fugas de refrigerante con bombeo de vacío

Por seguridad, el módulo E/S cierra la válvula del refrigerante durante la operación de bombeo de vacío.

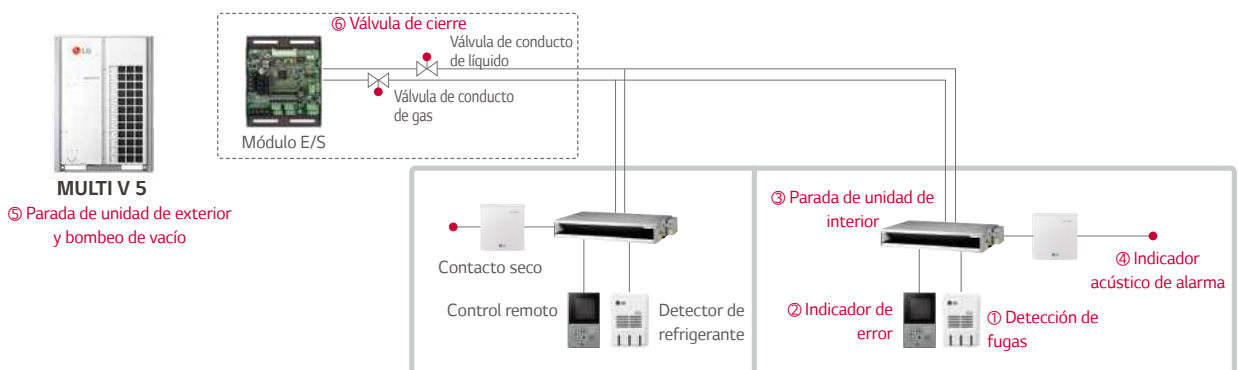

* Si la concentración de refrigerante en el aire excede las 6.000 ppm durante más de 5 segundos, la función se activará. (Consulte la secuencia de funcionamiento escrita en rojo, 1-6)

Kit de control de caudal de agua variable

PWFCKN000 (MULTI V WATER IV)

Accesorio para controlar el caudal de agua.



Características

Función

- Control de válvula o bomba de agua (0-10 V)
- Disponible configuración de tensión de salida mínima
- Funcionamiento, salida de error (250 V CA, máx. 1A)
- Entrada de contacto seco y salida analógica para control de demanda
- Salida digital para funcionamiento, estado de error (250 V CA, máx. 1A)

Descripción

- Reducción del consumo del caudal de agua
- Reducción del consumo de electricidad de la bomba
- Incluye módulo E/S (entrada de contacto seco, entrada/salida analógica, salida digital)
- Uso simultáneo del contacto seco y de la función de control de flujo de agua variable.

Escenario de instalación

- Válvula de control de flujo: Regula el flujo o la presión de un fluido, respondiendo de modo ordinario a las señales generadas por dispositivos independientes.
- Flujómetro: Mide la tasa de flujo másico de un fluido que pasa por un tubo.
(La tasa de flujo másico es la masa de un fluido que pasa a través de un punto fijo por una unidad de tiempo.)
- Sensor de presión: Mide la presión.

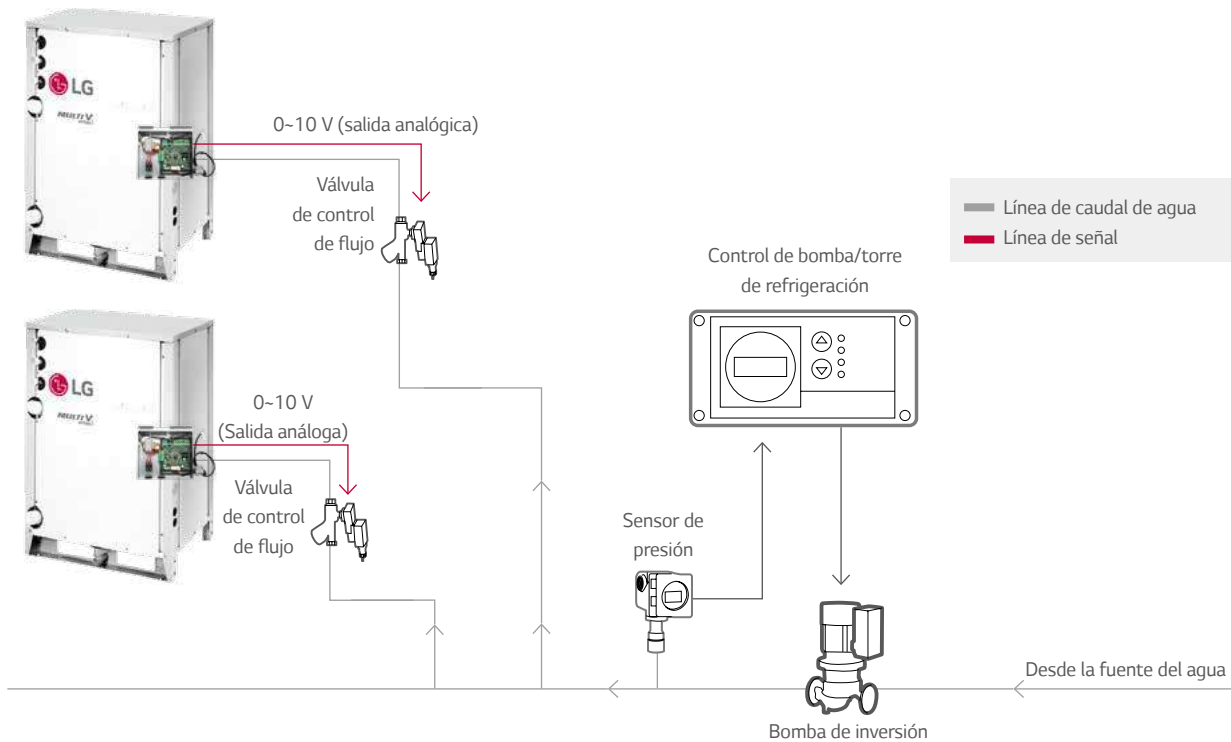

Kit baja temperatura ambiente

PRVC2

Módulo de integración externa para el funcionamiento de la refrigeración con una baja temperatura ambiente de -25 °C.



Características

Función

- Funcionamiento de la refrigeración ambiental de -25 °C con el kit de baja temperatura ambiente y la campana con amortiguador (salida analógica 0-10 V).
- Control de demanda.
- Funcionamiento con bajo nivel sonoro.
- Estado de funcionamiento de la unidad de exterior o interior e salida (250 V CA, máx. 1A).
- Estado de error de salida (250 V CA, máx. 1A).

Descripción

- El kit de baja temperatura ambiente admite el funcionamiento de la refrigeración a -25 °C, a base de estabilizar la presión de condensación con una reducción de la tasa del flujo de aire desde el control de la campana y el amortiguador dada una proporción de 0-10 V con respecto a la presión de condensación.
- El kit de baja temperatura ambiente presta la función de módulo E/S.
- Para este artículo se requieren amortiguador de aire y campana para nieve.
- Los bloques de transformador y de terminal están incluidos.

Modelos de aplicación

- MULTI V 5

Escenario de instalación

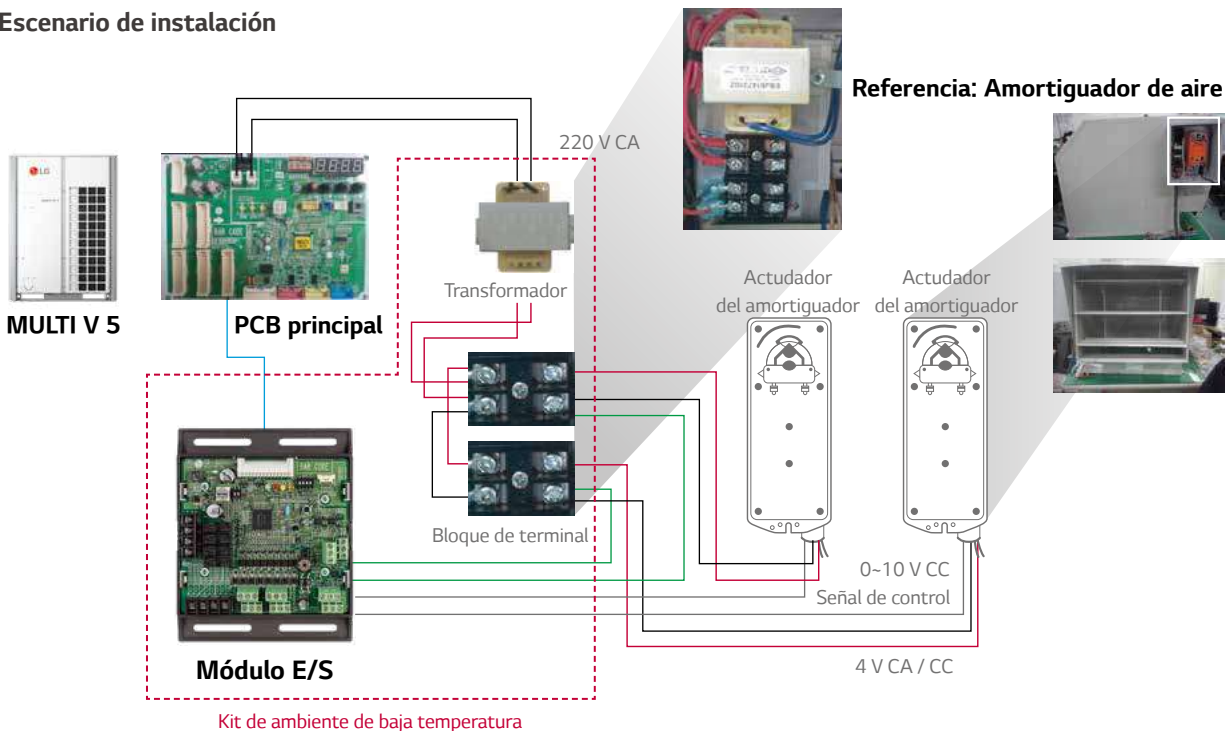

Nota

1. El actuador del amortiguador solo puede admitir 24 V de CC de entrada de potencia.
2. Sin entrada para corriente CA. De otro modo, puede causar daños importantes.
3. El módulo E/S puede controlar un máximo de tres actuadores.
4. En caso de una válvula, no se debe usar el conector de señal esclava.
5. Se recomienda hacer la línea de potencia (24 V CA / CC) y la línea de señal mediante (0-10 V CC) con un conductor AWG22 (1/32 in [0,644 mm], 0,016 Ω / ft [0,053 Ω / m]).

Selector de frío/calor

PRDSBM

Pueden seleccionarse solo refrigeración, solo calefacción y modo de ventilador.



Características

- Control e modo de unidad de interior sin controlador central.
- Seleccionar un modo de funcionamiento: Modo de refrigeración, calefacción, ventilador
- Modo de bloqueo para la prueba de errores de la mezcla de refrigeración y calefacción durante el cambio de estación.

Modelos de aplicación

- MULTI V 5
- MULTI V IV
- MULTI V WATER S
- MULTI V WATER II
- MULTI V S
- MULTI V PLUS II, MULTI V PLUS
- MULTI V WATER IV

Observación: El selector de frío/calor no es compatible con Multi V R32.



Escenario de instalación

<PCB de exterior principal>

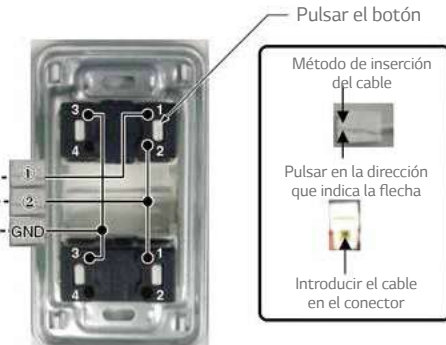

- Conexión de las terminales (1, 2, GND) de la parte trasera del contacto seco de salida a las terminales (1, 2, GND) de salida, tal y como se muestra abajo.

- La extensión de la línea de comunicación puede ser de un máximo de 300 m, use una línea de comunicación con un grosor de 1,25 mm.

----- Cableado de campo
 ——— Cableado conectado

Kit UTA

Una solución para conectar el sistema de alta eficiencia de LG a la batería DX de una UTA para un ahorro de energía al máximo.

KIT DE COMUNICACIÓN



PAHCMR000



PAHCMS000

KIT DE CONTROL



PAHCNM000

KIT EEV



PRLK048A0
PRLK096A0

MÓDULO CONTROLADOR

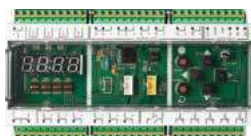

PAHCMM000



PAHCMC000



PRLK396A0

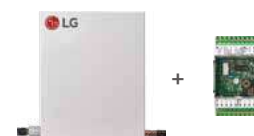

PRLK594A0

Especificación

Kit de aplicación de control

TIPO	MODELO	DIMENSIONES (MM)			ALIMENTACIÓN	CLASIFICACIÓN DE IP	DESCRIPCIÓN
		Ancho	Alto	Profundo			
Kit de comunicación	PAHCMR000	300	300	155	1Ø, 220 - 240 V, 50 / 60 Hz	IP 66	Retorno / Control de temperatura del aire de la estancia mediante un DDC o un controlador individual/centralizado de LG.
	PAHCMS000	380	300	155	1Ø, 220 - 240 V, 50 / 60 Hz	IP 66	Aire de descarga / Control de temperatura del aire de la estancia mediante un DDC o un controlador individual/centralizado de LG.
Módulo controlador	PAHCMM000	162	90	61	12 V CC	IP 20	Módulo controlador principal
	PAHCMC000	108	90	61	12 V CC	IP 20	Módulo controlador de comunicación
Kit de control	PAHCNM000	500	500	210	1Ø, 220 - 240 V, 50 / 60 Hz		Varias funciones de control de la UTA con varias bobinas DX múltiples (el máximo de ODU conectables es de 3 unidades)

Kit de aplicación de expansión

TIPO	MODELO	DIMENSIONES (mm)			DIÁMETRO DE CONDUCTO (mm)	RANGO DE ÍNDICES DE CAPACIDAD
		ANCHO	ALTO	PROFUNDO	LÍQUIDO	
Kit EEV	PRLK048A0	217	404	83	12,7	3,6 - 28 kW
	PRLK096A0	217	404	83	12,7	28,1 - 56 kW
	PRLK396A0	349,5	345,5	180	19,05	56,1 - 112 kW
	PRLK594A0	409,5	345,5	180	19,05	112,1 - 168 kW

Kit de comunicación

Alta eficiencia energética

El rendimiento superior de las soluciones DX UTA de LG da vida a un sistema con una fuente de calor altamente eficiente.

- Sistema inverter de alta eficiencia energética
- Amplia gama de kits de aplicación de expansión: Máx. 168 kW kit EEV kit 1)
- Conectado a varias fuentes de calor: MULTI V, MULTI V WATER, MULTI V S, SINGLE SPLIT

1) Máxima capacidad de la EEV conectable para PAHCMR000, PAHCMC000 es de 112 kW.



Varias opciones de control

El kit de comunicación de la UTA se puede conectar a varios sistemas de control, como el control individual/central de LG y DDC.¹⁾

Se puede conectar directamente al DDC sin un controlador por separado, de manera que el DDC puede recibir información de control y supervisión del producto a través de una señal de contacto o un protocolo Modbus.

- Admite controlador individual/central de LG
 - El controlador de LG puede servir por sí solo o en combinación con un DDC
- Cableado directo entre DDC y Kit de comunicación de la UTA
 - Entradas E/S digital y análoga integradas
 - Se admite el protocolo Modbus RTU

1) DDC: Controlador digital directo

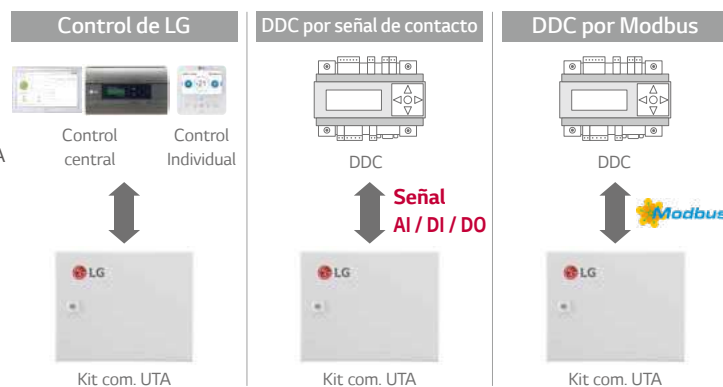

Kit UTA

Kit de comunicación

Diseño de sistema ampliable

El sistema UTA de LG puede ser una solución muy apropiada para varios emplazamientos, gracias a su flexibilidad de uso y a su holgada idoneidad para alinear con modelos de gran capacidad. De acuerdo con la capacidad requerida, es posible una configuración de un solo módulo o una combinación de varios, gracias al diseño modular del kit de comunicación de UTA.

- Combinación de varios módulos para un sistema UTA de gran capacidad.

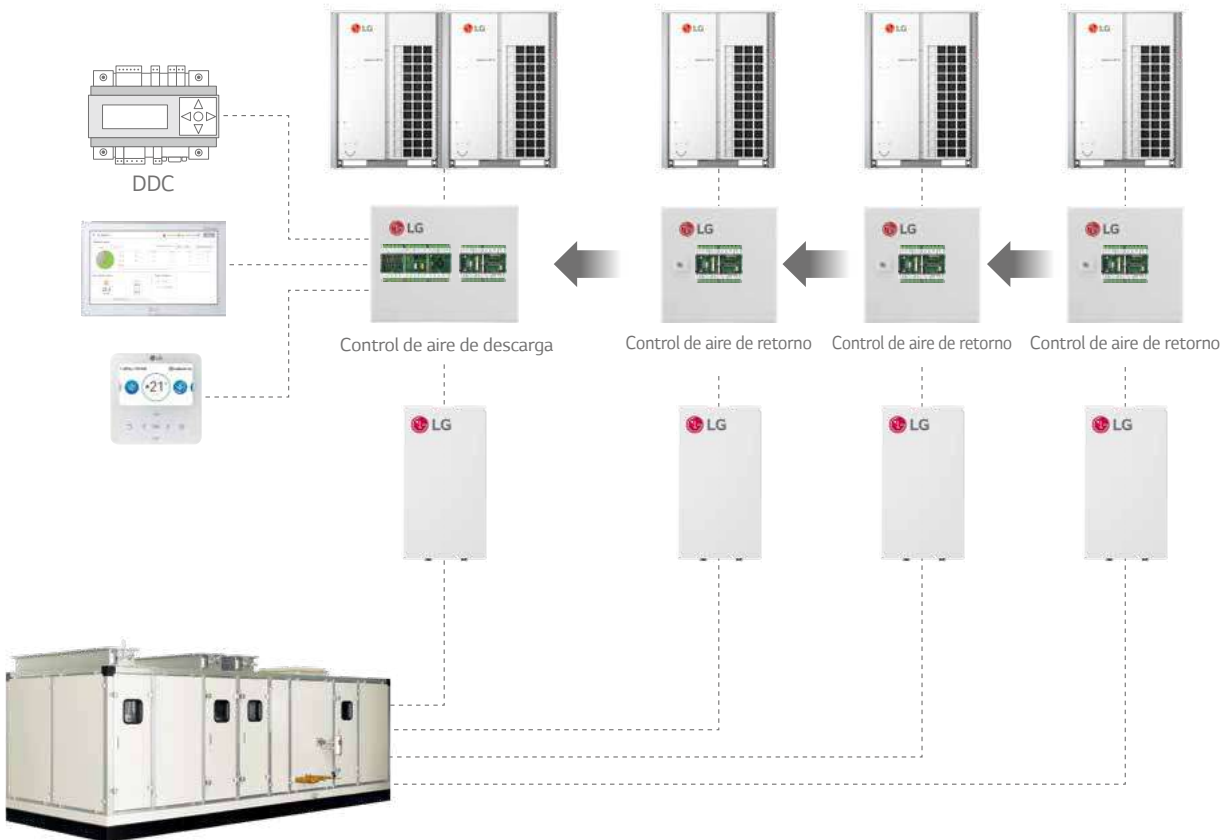

Kit de comunicación y módulo controlador

Aplicación Single Split

Single Split + Control de temperatura de aire de estancia / de retorno

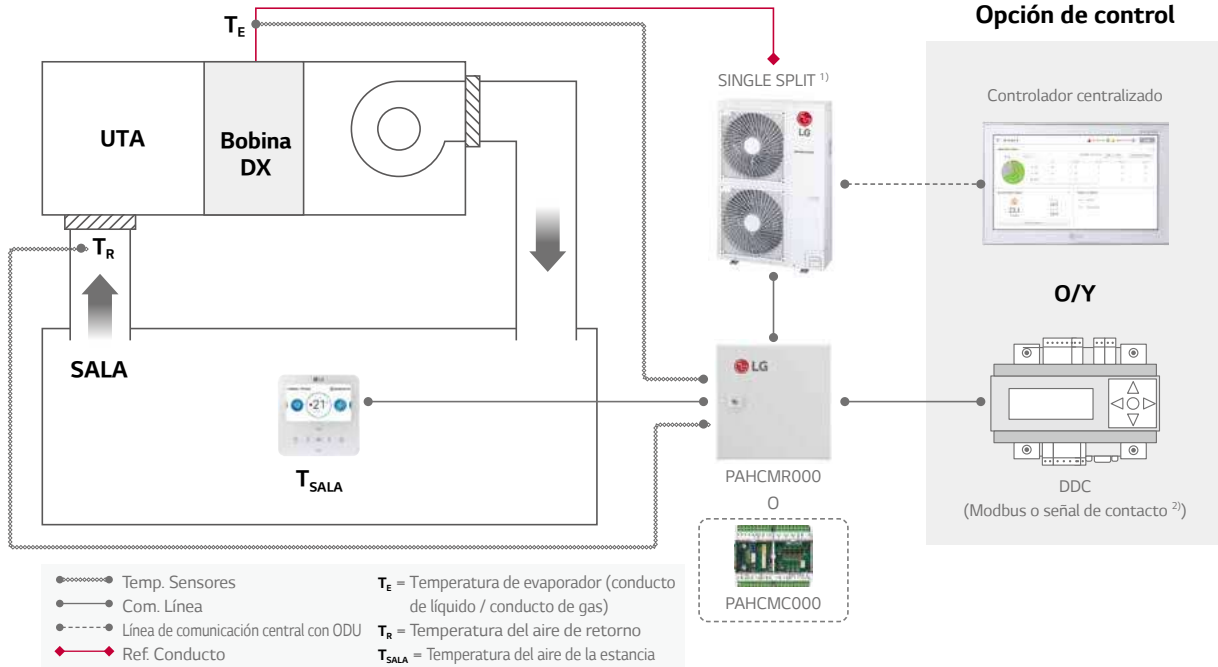

1) Se requiere una PI485 (PMNFP14A1) para el controlador centralizado.

2) En caso de aplicar el DDC con una señal de contacto, la temperatura del aire de descarga ha de medirse y controlarse mediante el DDC.

Observación: Para más detalles, consulte el LDP.

Aplicación Single Split

Single Split + Control de la temperatura del aire de descarga

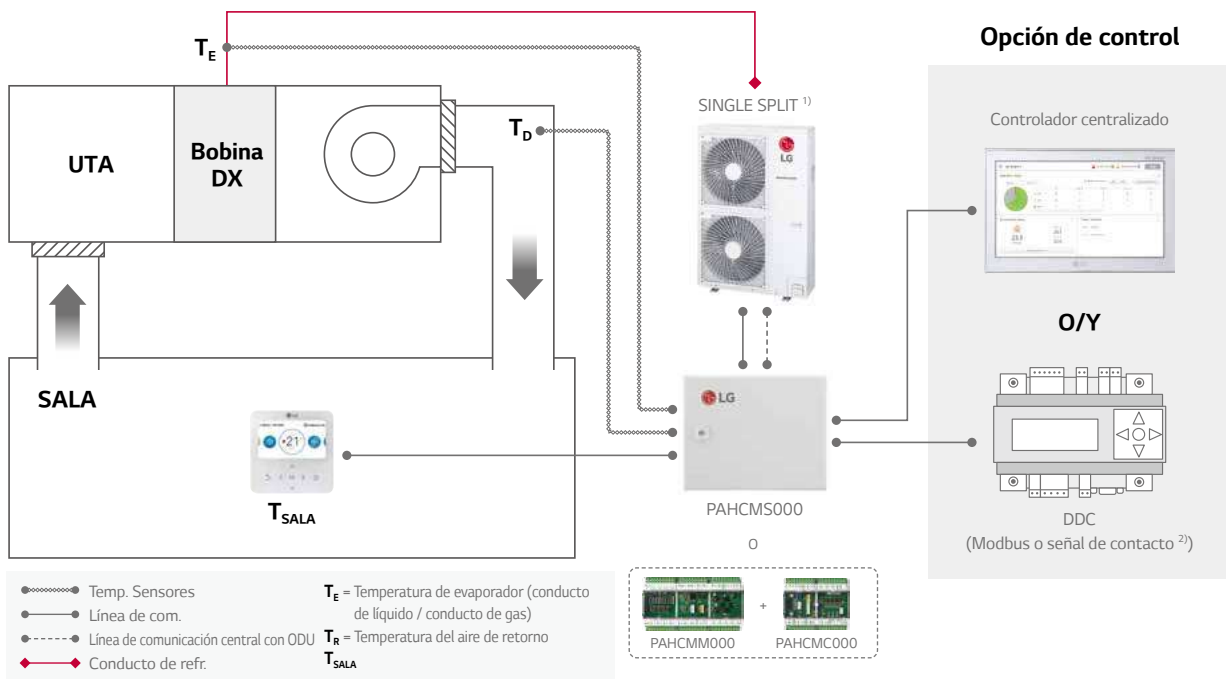

1) Se requiere una PI485 (PMNFP14A1) para el controlador centralizado.

2) En caso de aplicar el DDC con una señal de contacto, la temperatura del aire de descarga ha de medirse y controlarse mediante el DDC.

Observación: Para más detalles, consulte el LDP.

Kit UTA

Kit de comunicación y módulo controlador

Aplicación MULTI V

MULTI V + EEV Kit + IDU + Control de la temperatura del aire de retorno / de la estancia

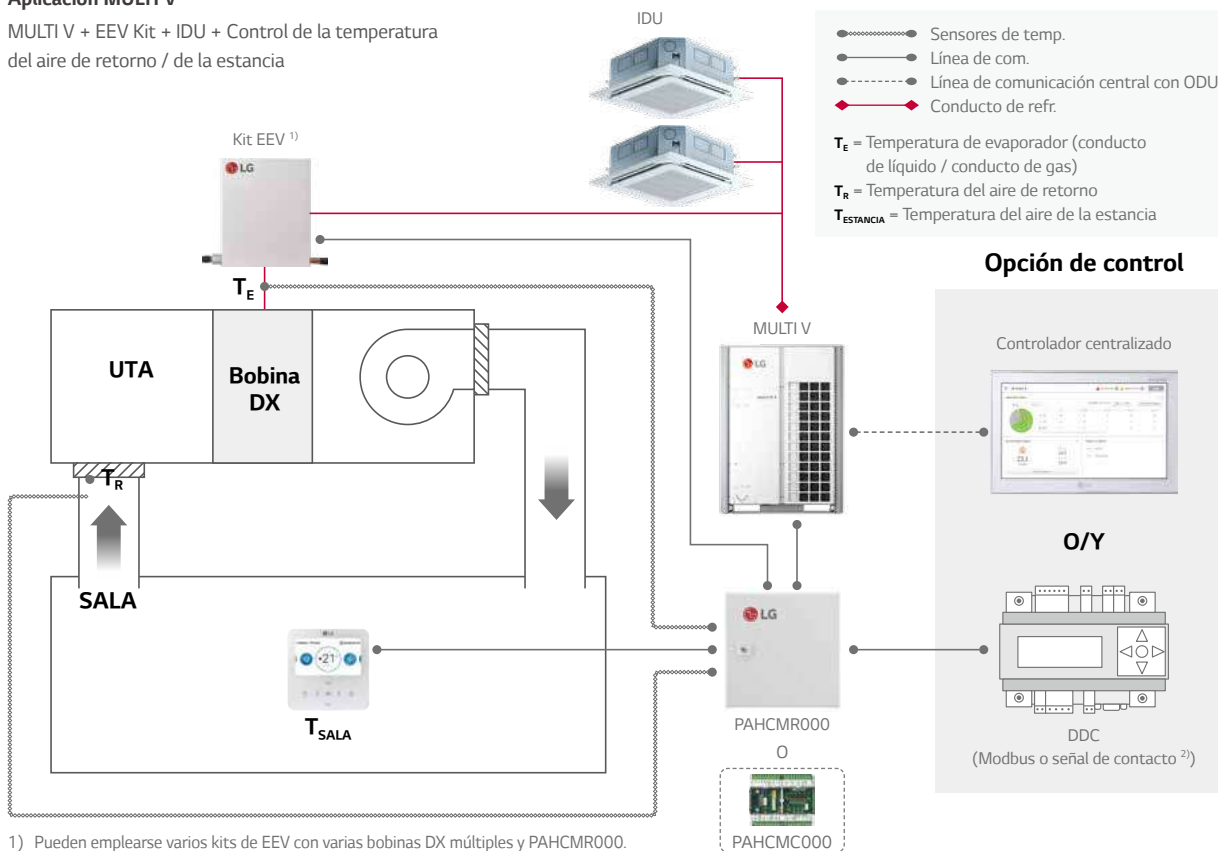

- 1) Pueden emplearse varios kits de EEV con varias bobinas DX múltiples y PAHCMR000.
- 2) En caso de aplicar el DDC con una señal de contacto, la temperatura del aire de descarga ha de medirse y controlarse mediante el DDC.

Observación: Para más detalles, consulte el LDP.

Aplicación MULTI V

MULTI V + kit EEV + Control de la temperatura del aire de descarga

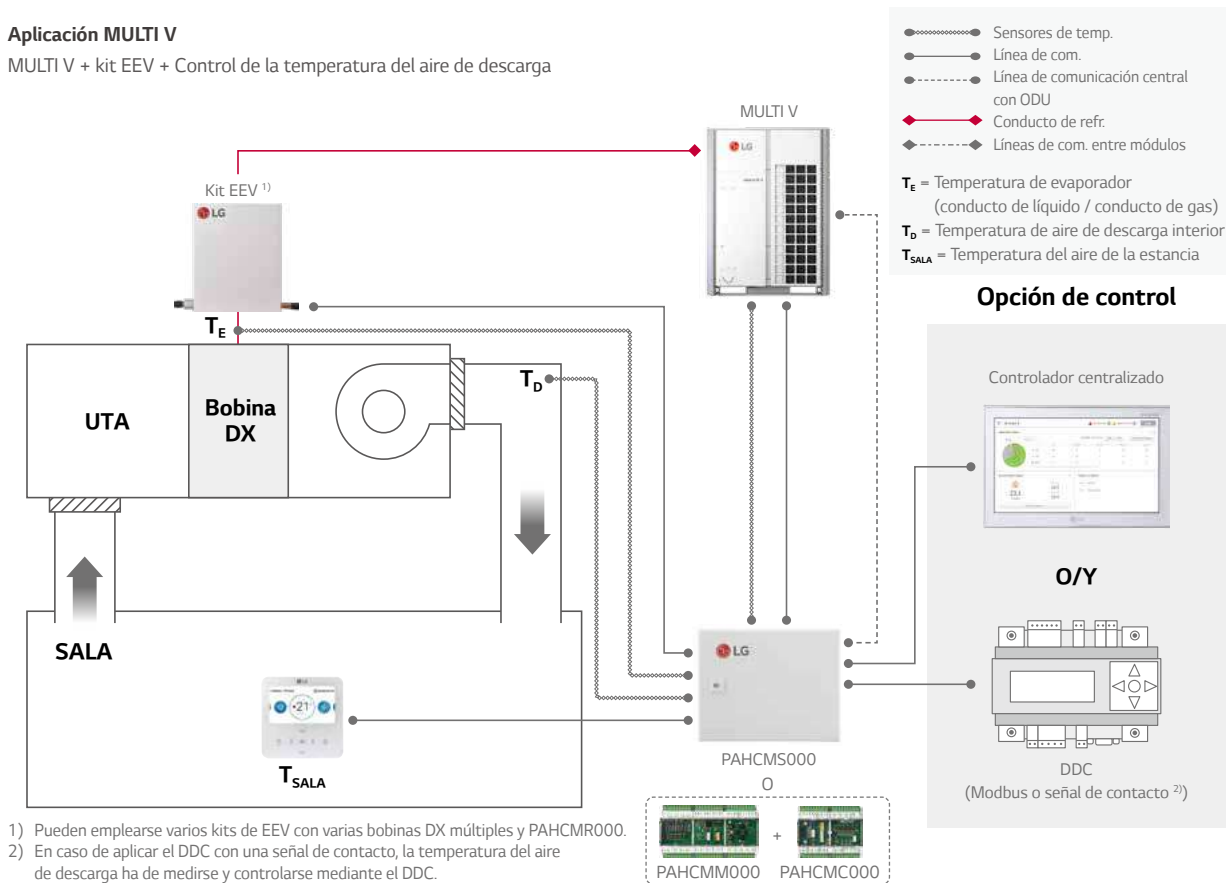

- 1) Pueden emplearse varios kits de EEV con varias bobinas DX múltiples y PAHCMR000.
- 2) En caso de aplicar el DDC con una señal de contacto, la temperatura del aire de descarga ha de medirse y controlarse mediante el DDC.

Observación: Para más detalles, consulte el LDP.

Función de kit de comunicación

Comunicación con DDC mediante señal de contacto

LISTA DE FUNCIÓN	PAHCMR000 (PAHCMC000)	PAHCMS000 (PAHCMM000 + PAHCMC000)	TIPO	NOTA
Funcionamiento encendido/apagado	Encendido/apagado	Encendido/apagado	Entrada digital (sin tensión)	-
Modo Funcionamiento	Refrigeración / calefacción	Refrigeración / calefacción	Entrada digital (sin tensión)	El modo de funcionamiento disponible puede variar según las opciones de configuración del kit de comunicación
Temperatura del aire de retorno (de la estancia) ²⁾	16 - 30 °C	-	Entrada analógica (0-10 V CC / 20 mA)	-
Control ¹⁾ Temperatura de aire de descarga ²⁾	-	-	-	La temperatura del aire de descarga debería controlarse directamente mediante un DDC con control de capacidad de la ODU
Velocidad del ventilador ³⁾	-	Alta / Media / Baja	Entrada digital (sin tensión)	-
Térmico forzado	Encendido/apagado	-	Entrada digital (sin tensión)	-
Capacidad de ODU	-	10-100%	Entrada analógica (0-10 V CC / 20 mA)	-
Parada de emergencia	-	Parada / Normal	Entrada digital (sin tensión)	-
Monitor Funcionamiento	Encendido/apagado	Encendido/apagado	Salida digital (máx: 30 V CC / 1 A, 250 V CA / 1 A)	Para PACHMR000, el DIP sw1-3 tipo DO debe estar establecido en estado de "Apagado", en tal caso, la velocidad del ventilador no se podrá supervisar mediante los puertos DO
Modo Funcionamiento	-	-	-	Debe comprobarse mediante la señal de control
Velocidad del ventilador	Alta / Media / Baja	Alta / Media / Baja	Salida digital (máx: 30 V CC / 1 A, 250 V CA / 1 A)	Para PACHMR000, el DIP sw1-3 tipo DO debe establecerse en "Encendido" (modo ventilador). En este caso, los puertos DO no podrán monitorizar el "Estado de error, descongelación, encendido/apagado"
Funcionamiento de la descongelación	Descongelación / Normal	Descongelación / Normal	Salida digital (máx: 30 V CC / 1 A, 250 V CA / 1 A)	Para PACHMR000, el DIP sw1-3 tipo DO debe estar establecido en estado de "Apagado", en tal caso, la velocidad del ventilador no se podrá supervisar mediante los puertos DO
Alarma en caso de error	Error / Normal	Error / Normal	Salida digital, contacto C de relé (máx: 30 V CC / 1 A, 250 V CA / 1 A)	-
Encendido/apagado de compresor	-	Encendido/apagado	Salida digital, (máx: 30 V CC / 1 A, 250 V CA / 1 A)	-

1) Las funciones de control para el controlador individual y central de LG no están disponibles en caso de uso junto con un DDC vía señal de contacto.

2) El rango de temp. será diferente según el tipo de controlador.

3) Para controlar las velocidades del ventilador, el puerto DO del estado de velocidad del ventilador ha de conectarse al panel de control del ventilador.

Observación: Para una información más detallada, consulte el libro de datos del producto.

Comunicación con DDC mediante protocolo Modbus

LISTA DE FUNCIÓN	PAHCMR000 (PAHCMC000)	PAHCMS000 (PAHCMM000 + PAHCMC000)	NOTA
Funcionamiento encendido/apagado	Encendido/apagado	Encendido/apagado	
Modo Funcionamiento	Refrigeración / Calefacción / Ventilador	Refrigeración / Calefacción / Ventilador	
Temperatura del aire de retorno (de la estancia)	16 - 30 °C	-	
Control ¹⁾ Temperatura de aire de descarga ²⁾	-	○	Temp. de descarga de DIP SW1-2 El tipo de control debe estar establecido en "Encendido" Standard II: 16 - 30 °C Standard III ⁴⁾ : 12 - 50 °C
Velocidad del ventilador ³⁾	Alta / Media / Baja	-	
Encendido/apagado de térmico forzado	-	-	
Control de capacidad ODU ²⁾	-	10-100%	Temp. de descarga de DIP SW1-2 El tipo de control debe estar establecido en "Encendido"
Parada de emergencia	-	-	
Monitor Funcionamiento	Encendido/apagado	Encendido/apagado	
Modo Funcionamiento	Refrigeración / Calefacción / Ventilador	Refrigeración / Calefacción / Ventilador	
Temperatura del aire de retorno (de la estancia)	○	-	Es necesario que el sensor de temperatura de aire correspondiente esté conectada al kit de com. UTA
Temperatura de aire de descarga	-	○	
Velocidad del ventilador	Alta / Media / Baja	Alta / Media / Baja	
Funcionamiento de la descongelación	Descongelación / Normal	Descongelación / Normal	
Alarma en caso de error	Error / Normal, código de error	Error / Normal, código de error	
Encendido/apagado de compresor	Encendido/apagado	Encendido/apagado	

* ○: Se aplica, -: No se aplica

1) Las funciones de control para el controlador individual y central de LG no están disponibles en caso de uso junto con un DDC vía señal de contacto.

2) En caso de PAHCMS000, se puede seleccionar el tipo de control entre "Temperatura del aire de descarga" y "Control de capacidad de ODU".

3) Para controlar las velocidades del ventilador, el puerto DO del estado de velocidad del ventilador ha de conectarse al panel de control del ventilador.

4) Control Remoto por cable Standard III a partir de la versión 2.10.5a.

Observación: Para el mapa de memoria Modbus y una información más detallada, consulte el libro de datos del producto.

Kit UTA

Función de kit de comunicación

Con sistema de control de LG (controlador individual y centralizado)

LISTA DE FUNCIÓN	PAHCMR000 (PAHCMC000)	PAHCMS000 (PAHCMM000 + PAHCMC000)	NOTA
Funcionamiento encendido/apagado	Encendido/apagado	Encendido/apagado	-
Modo Funcionamiento	Refrigeración / Calefacción / Ventilador	Refrigeración / Calefacción / Ventilador	El modo de funcionamiento disponible puede variar según las opciones de configuración del kit de comunicación
Temperatura del aire de retorno (de la estancia) ²⁾	16 - 30 °C	-	-
Temperatura de aire de descarga ²⁾	-	○	Standard II: 16 - 30 °C Standard III ⁴⁾ : 12 - 50 °C Controladores centrales: 12 - 50 °C
Velocidad del ventilador ³⁾	Alta / media / baja	Alta / media / baja	Para controlar el ventilador UTA, el interruptor DIP 1-3 'tipo DO' debe establecerse en 'Encendido (velocidad del ventilador)' (PAHCMR000)
Funcionamiento	Encendido/apagado	Encendido/apagado	-
Modo Funcionamiento	Refrigeración / Calefacción / Ventilador	Refrigeración / Calefacción / Ventilador	-
Temperatura del aire de retorno (de la estancia)	○	-	-
Temperatura de aire de descarga	-	○	Standard II: 11 - 39,5 °C Standard III ⁴⁾ : 0-100,0 °C Central : -50,0-100,0 °C
Velocidad del ventilador	Alta / Media / Baja	Alta / Media / Baja	-
Funcionamiento de la descongelación	Encendido/apagado	Encendido/apagado	Solo con controlador individual
Alarma en caso de error	Código de error	Código de error	El código de error se mostrará en la pantalla
Encendido/apagado de compresor	Encendido/apagado	Encendido/apagado	Solo con controlador individual

* ○: Se aplica, -: No se aplica

- Las funciones de control para el controlador individual y central de LG no están disponibles en caso de uso junto con un DDC vía señal de contacto.
- El rango de la temperatura establecida será diferente según el tipo del que sean los controladores. Y el funcionamiento puede diferir del rango de ajuste.
- Para controlar las velocidades del ventilador, el puerto DO del estado de velocidad del ventilador ha de conectarse al panel de control del ventilador.
- Control Remoto por cable Standard III a partir de la versión 2.10.5a.

Observación: Para una información más detallada, consulte el libro de datos del producto.

Compatibilidad con los controles de los sistemas de climatización de LG

CONTROL	CONTROLADOR INDIVIDUAL			CONTROLADOR CENTRALIZADO					PASARELA BMS	PDI
	PREMIUM	STANDARD III	STANDARD II	AC EZ	AC EZ TOUCH	AC SMART 5	ACP 5	CA MANAGER 5 ¹⁾	ACP LONWORKS	PREMIUM STANDARD
N.º de modelo	PREMTA000 PREMTA000A PREMTA000B	PREMTB100 PREMTBB10	PREMTB001	PQCSZ250S0	PACEZA000	PACSSA000	PACP5A000	PACMSA000	PLNWKB000	PQNUD1S40 PPWRDB000
PAHCMR000	○	○	○	○	○	○	○	○	○	○
PAHCMS000	-	○	○	-	-	○	○	○	-	-

* ○: Se aplica, -: No se aplica

- AC Manager 5 es un integrador, de manera que es necesario instalarlo con AC Smart 5 o con ACP 5.

Observación: 1. El contacto en seco para la unidad de interior (PDRYCB000 / 400 / 300 / 500) no se aplica. Para más detalles, consulte el libro de datos del producto.

Compatibilidad de unidad de salida

Para aplicaciones de pequeño tamaño (~ 15 kW) - Single Split

TIPO	MODELO	UUA1 (2,5 - 5,0 kW) 1)	UUB1 (5,0 - 8,0 kW) 1)	UUC1 (7,1 - 10,0 kW) 1)	UUD1 / UUD3 (10,0 - 15,0 kW) 1)
Kit de comunicación (Módulo controlador)	PAHCMR000 (PAHCMC000)	-	○	○	○
	PAHCMS000 (PAHCMM000 + PAHCMC000)	-	○	○	○
Kit de control	PAHCNM000	-	-	-	-

1) Al conectarse a la unidad exterior Single Split, compruebe la compatibilidad en su oficina de ventas local.

Para aplicaciones de tamaño medio-grande (~ 672 kW) - MULTI V

TIPO	MODELO	MULTI V				MULTI V WATER	
		5	IV	III	S	IV	II
Kit de comunicación (Módulo controlador)	PAHCMR000 (PAHCMC000)	○	○	○	○	○	○
	PAHCMS000 (PAHCMM000 + PAHCMC000)	○	○	○	○	○	○
Kit de control	PAHCNM000	○	○	○	○	○	○

Compatibilidad de kit de EEV

KIT EEV MODELO	ÍNDICE DE CAPACIDAD (kW)		KITS DE APLICACIÓN UTA (MÁXIMO DE KITS DE EEV CONECTABLES)			CONEXIÓN MEDIANTE SISTEMA ODU		
	MÍN.	MÁX.	PAHCMR000 (PAHCMC000)	PAHCMS000 (PAHCMM000 + PAHCMC000)	PAHCNM000	MULTI V		SINGLE SPLIT
						BOMBA DE CALOR	CALOR RECUPERACIÓN	
PRLK048A0	3,6	28	○(1)	○(1)	○(6)	○	○	-
PRLK096A0	28,1	56	○(1)	○(1)	○(6)	○	○ (máx. 33,7 kW)	-
PRLK396A0	56,1	112	○(1)	○(1)	○(6)	○	-	-
PRLK594A0	112,1	168	-	○(1)	○(3)	○	-	-

* ○: Se aplica, -: No se aplica

Nota 1. La tabla de compatibilidad de la unidad de exterior se basa en el modelo regional europeo.

2. Cuando conecte unidades de exterior en otras áreas, compruebe si son compatibles o no.

3. La compatibilidad con el kit de aplicación de expansión se basa en el índice de capacidad del sistema y puede cambiar de acuerdo con las condiciones de diseño del sistema.

Kit UTA

Kit de control

Artículo suministrado en emplazamiento

LISTA	ESPECIFICACIÓN REQUERIDA	UBICACIÓN DE APLICACIÓN
Sensor de temperatura/humedad	- Potencia: 24 V CA - Señal de salida: 0-10 V CC - Rango de temperatura: -40 °C ~ 70 °C - Rango de humedad: 0 - 95 % RH	Conducto de aire de suministro, conducto de aire de retorno, Conducto de aire exterior
Sensor de temperatura	- Potencia: 24 V CA - Señal de salida: 0-10 V CC - Rango de temperatura: -50 °C ~ 50 °C	Conducto de aire de suministro, Conducto de aire de retorno, Conducto de aire mezclado
Actuador de amortiguador	- Potencia: 24 V CA - Señal de entrada/salida: 0-10 V CC - Par de torsión: 15 N·m - Tiempo de funcionamiento: 150 s - Ángulo de rotación: 90°	Amortiguador de aire de exterior, amortiguador de aire de escape, amortiguador de mezcla
Sensor de presión diferencial de filtro	- Potencia: 24 V CA - Señal de salida: 0-10 V CC - Rango: 0 ~ 1.000 Pa - Tipo de interruptor: Relé de apertura / cierre	Filtro
Sensor de presión estática	- Potencia: 24 V CA - Señal de salida: 0-10 V CC - Rango: 0 ~ 1.000 Pa	Conducto de aire de suministro
Sensor de CO ₂	- Potencia: 24 V CA - Señal de salida: 0-10 V CC - Rango: 0 ~ 2.000 ppm	Conducto de aire de retorno
Detector de humo	- Potencia: 24 V CA - Tipo: Contacto	Conducto de aire de retorno

Diferentes opciones de control con el kit de control – Varios MULTI V + kits de EEV

Artículo suministrado en emplazamiento

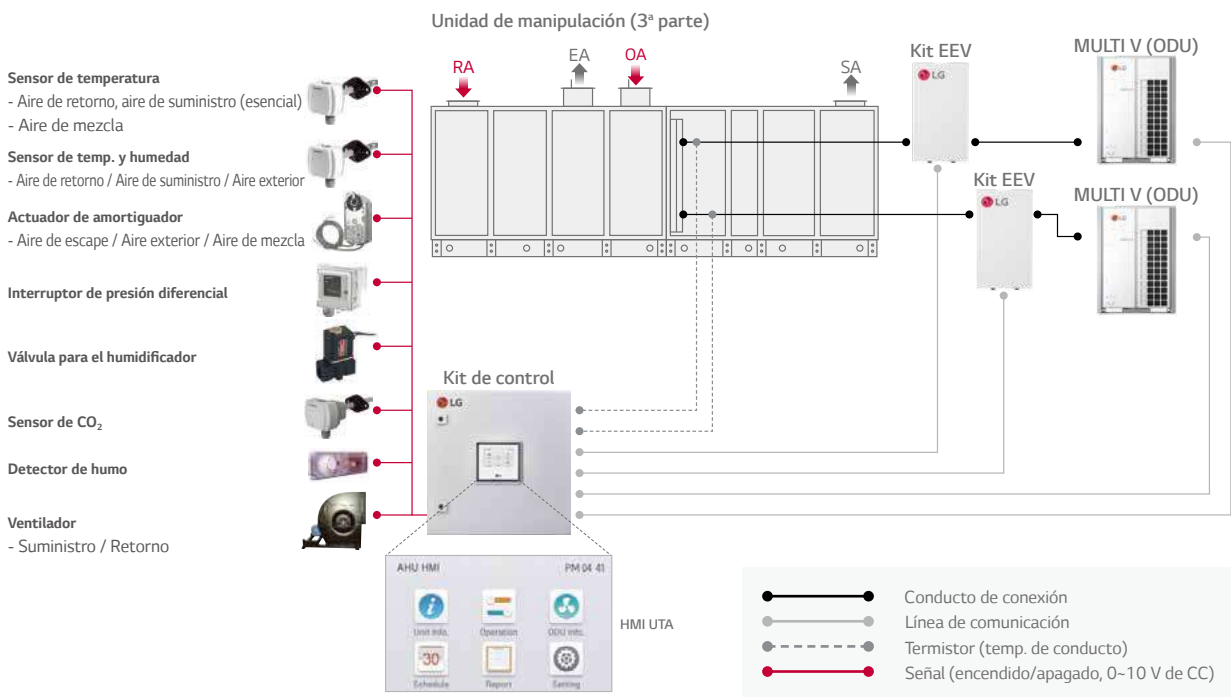

Módulo de comunicación hidráulico

PAHCMW000

Este módulo está pensado para conectar un intercambiador de calor externo a una unidad de exterior de LG con capacidad para controlar la temperatura del agua desde un control remoto Control remoto de LG o un DDC de una 3.ª parte.



Visión general

El interbloqueo con 3.ª partes puede dar lugar a una variedad de soluciones con la unidad de exterior Multi V de LG.

- 1. EEV
- 2. Válvula solenoide (NC)
- 3. Válvula de no retorno
- 4. IF: Interruptor de flujo
- 5. TT: Transmisor de temperatura de ACS

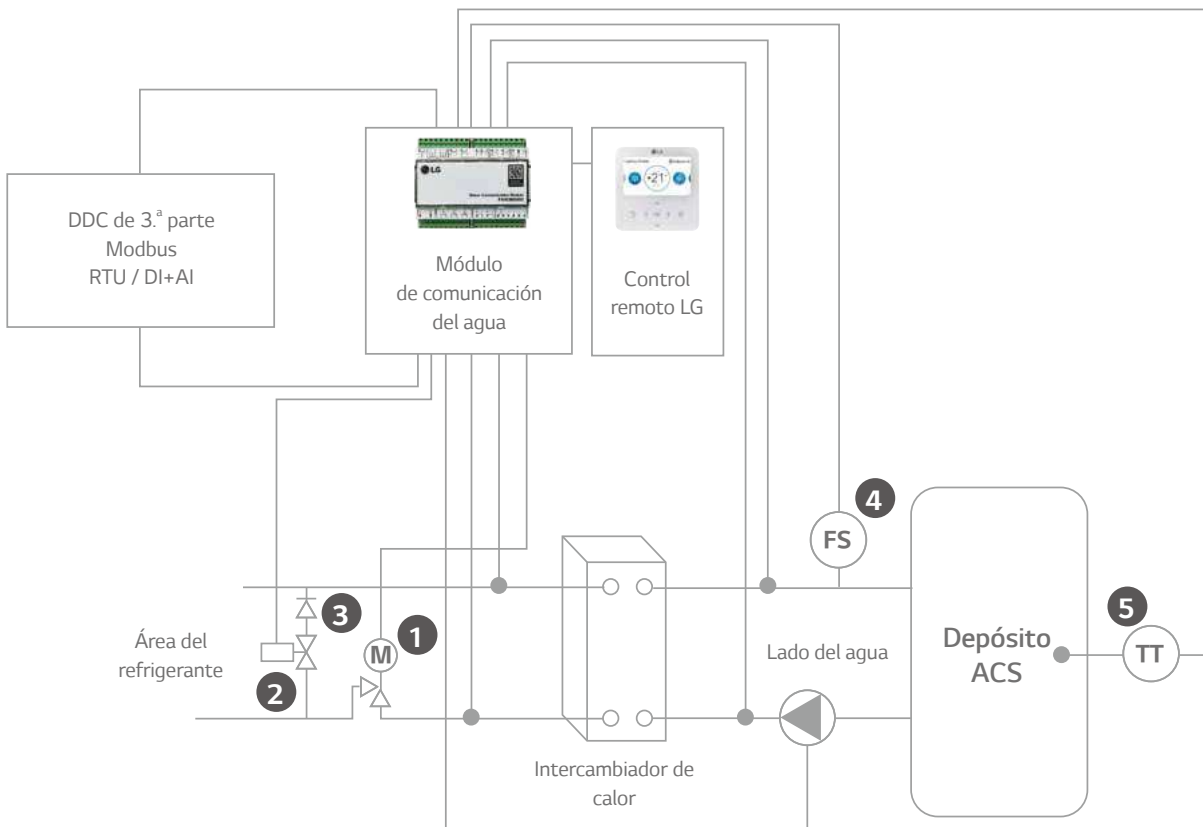

• La solenoide, la válvula de no retorno, el intercambiador de calor, el interruptor de flujo y el transmisor de temperatura de ACS (opcional) de 3.ª partes han de comprarse por separado. (Elementos suministrados en emplazamiento)

Módulo de comunicación hidráulico

Características y beneficios

El interbloqueo con 3.^{as} partes puede dar lugar a una variedad de soluciones con la unidad de exterior MULTI V de LG.

Interbloqueo con equipamiento de una 3.^a parte

CONTENIDOS	PUERTO DE CONEXIÓN		FUNCIÓN
RS485	CH1 (A+ / B-)	Puerto de comunicación de módulo	Modbus de puerto de comunicación
	CH2 (A+ / B-)	Puerto de comunicación de IDU	Comunicación con unidad de exterior Multi V
ENTRADA UNIVERSAL (Configuración de refrigeración / calefacción)	UI1	Interruptor de flujo	Entrada de interruptor de flujo de 3. ^a parte
	UI2	Temp. establecida 0-10 V	Configuración de temp. objetivo
	UI3	Señal de termostato de refrigeración	Señal de refrigeración de termostato
	UI4	Señal de termostato de calefacción	Señal de calefacción de termostato
ENTRADA UNIVERSAL (solo ACS)	UI1	Interruptor de flujo	Entrada de interruptor de flujo de 3. ^a parte
	UI2	Temp. establecida de 0-10 V	Configuración de temp. objetivo
	UI3	Temperatura ACS Transmisor 0-10 V	Temp. de agua medida Entrada mediante sensor de 0-10 V de 3. ^a parte
	UI4	Señal de termostato de ACS	Señal de calefacción de ACS
NTC	RI1	Sensor de entrada de agua	Sensor de entrada de agua PHEX
	RI2	Sensor de salida de agua	Sensor de salida de agua PHEX
REMO	+12V / SIG / GND	Control remoto de LG	-
SINGLE	Reservado	-	-
SALIDA DIGITAL	DO1	Descongelación / Modo	Salida para señal de descongelación y/o modo frío
	DO2	Bomba	Señal de salida para bomba encendida/apagada
	DO3	Bypass	Señal de salida para válvula bypass PHEX
NTC	RI3	Canalización de entrada de termistor	Ref. PHEX Sensor del conducto de entrada
	RI4	Canalización de salida de termistor	Ref. PHEX Sensor del conducto de salida
EEV	+12V / 1 / 2 / 3 / 4	Válvula de expansión	Control EEV

Compatibilidad y accesorio

EEV (MODELO LG)

Modelo	Capacidad (kW)		PAHCMW000
	Mín.	Máx.	
PAEEVC000	3,6	28	HP / HR
PRLK048A0	3,6	28	HP / HR
PRLK096A0	28,1	56	HP

Nota:

El módulo de comunicación de agua puede admitir intercambiadores de calor de placa de 3,6 a 112 kW, para combinarlo con unidades Multi V de exterior.

Controladores de LG

Control	Controlador individual	Controlador centralizado		Contacto seco
	Standard III para calefacción	AC EZ Touch	AC smart 5	
	PREMTW101	PACEZA000	PAC55A000	PDRYCB000

Especificación para artículo suministrado en emplazamiento

- La 3.^a parte puede seleccionar la versión para el mejor uso

Válvula solenoide por bypass

Capacidad (kW)		Tipo EEV	Sistema	Valor Kv de solenoide y de válvula de no retorno	Tamaño de conducto
Mín.	Máx.				
3,6	28	PAEEVC000	HP / HR	0,95	3 / 8" / 9,52 mm
		PRLK048A0			
28	56	PRLK096A0	HP	1,9	1 / 2" / 12,7 mm

Interruptor de flujo

- El flujo nominal y el corte del flujo se pueden calcular utilizando los valores de abajo.

Control	Flujo nominal	Interruptor de corte de flujo
L / min*kW	3,29	1,23

* Ejemplo: Capacidad de refrigeración nominal de ODU 28 kW, $28 \times 3,29 = 92,12$ L / min. de flujo nominal, $28 \times 1,23 = 34,44$ L / min. de interruptor de corte de flujo.

Escenario de instalación con conexión de contacto

Señal de contacto + configuración de solo ACS

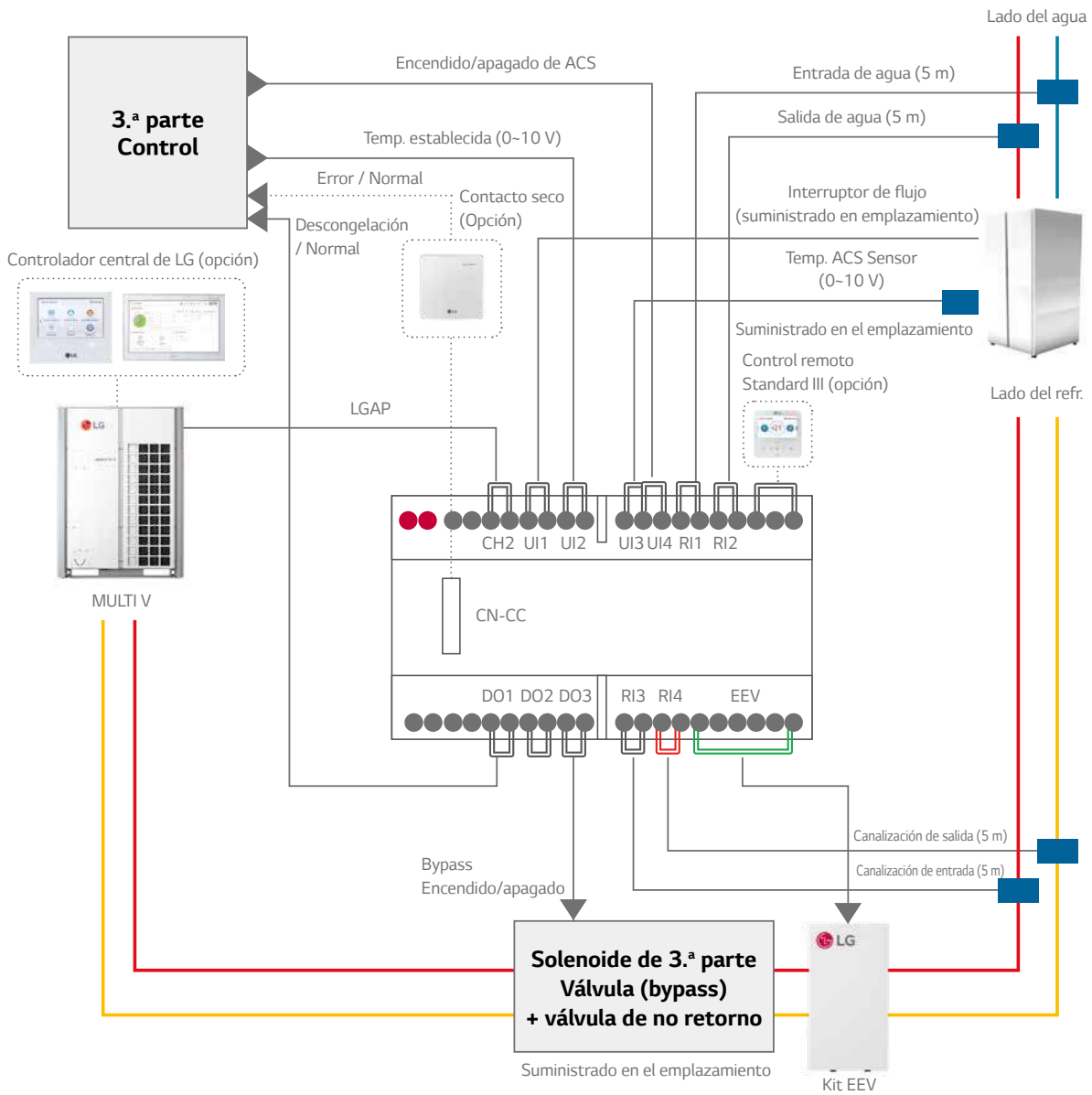

Módulo de comunicación hidráulico

Escenario de instalación con conexión de contacto

Señal de contacto + configuración de calefacción/refrigeración

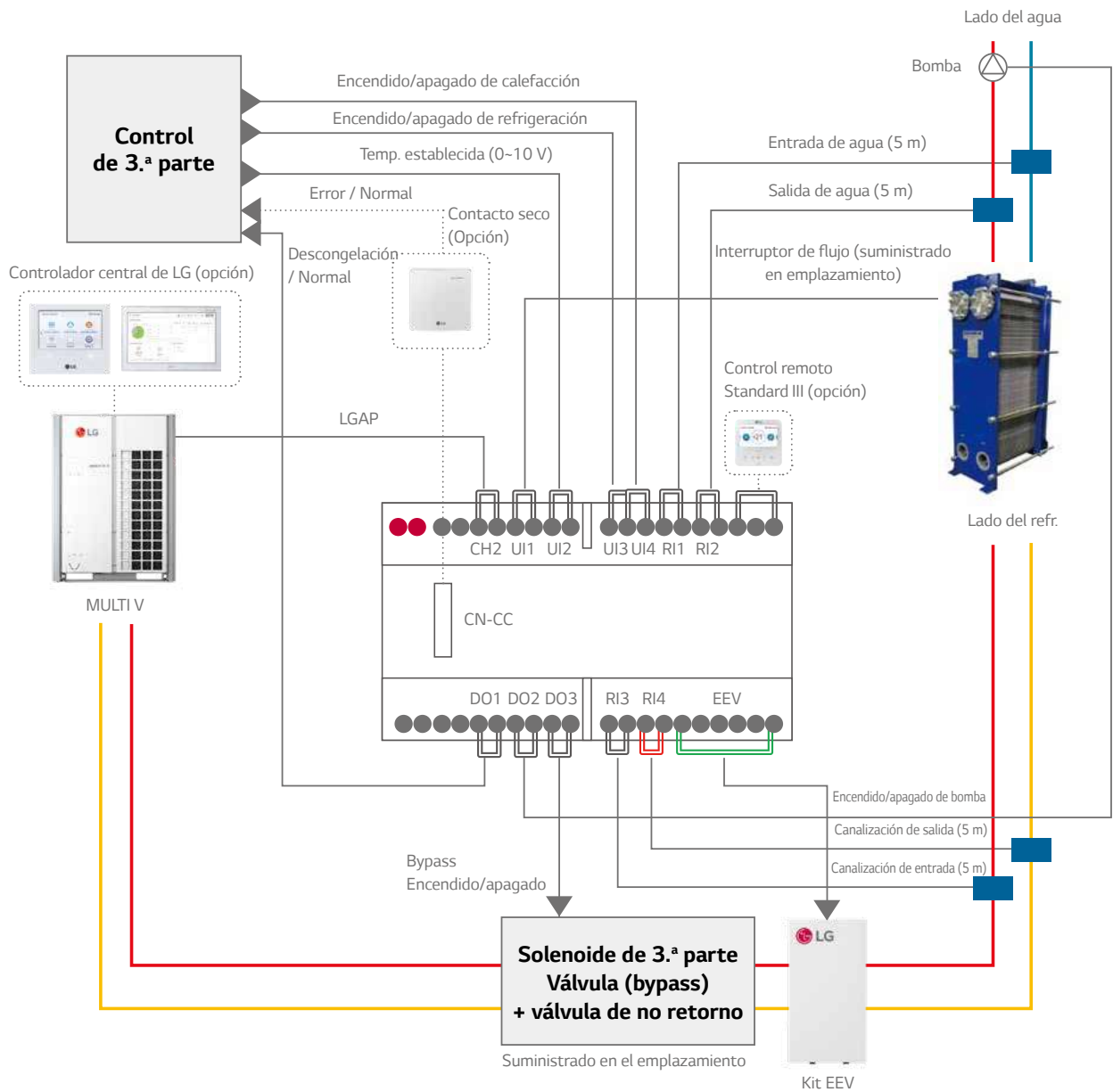

* En caso de control de contacto, los controladores de LG solo darán soporte a las funciones de monitorización.

Escenario de instalación con conexión de control Modbus / LG (opcional)

Señal de Modbus + configuración de solo ACS

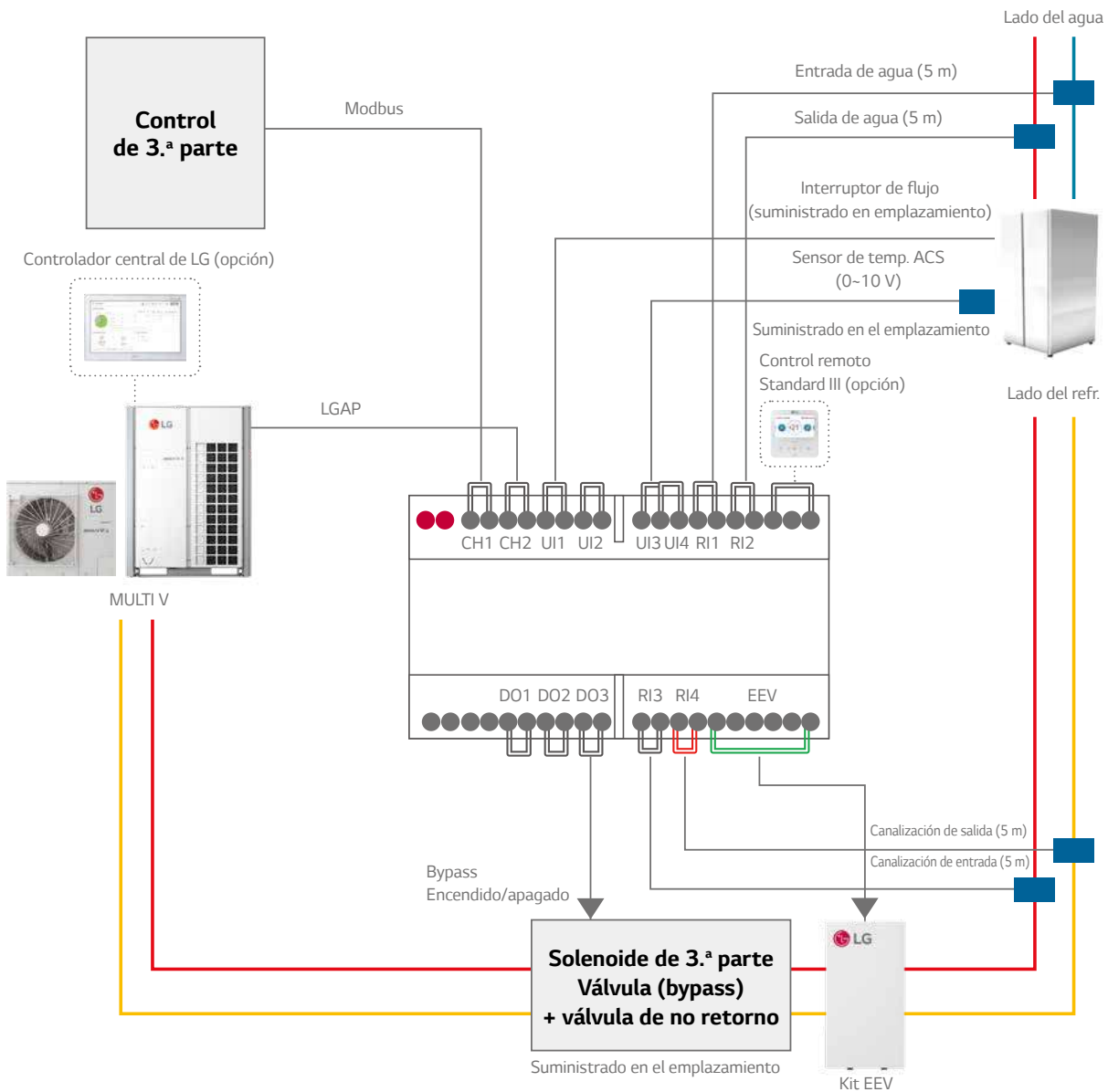

Módulo de comunicación hidráulico

Escenario de instalación con conexión de control Modbus / LG (opcional)

Modbus + configuración de calefacción/refrigeración

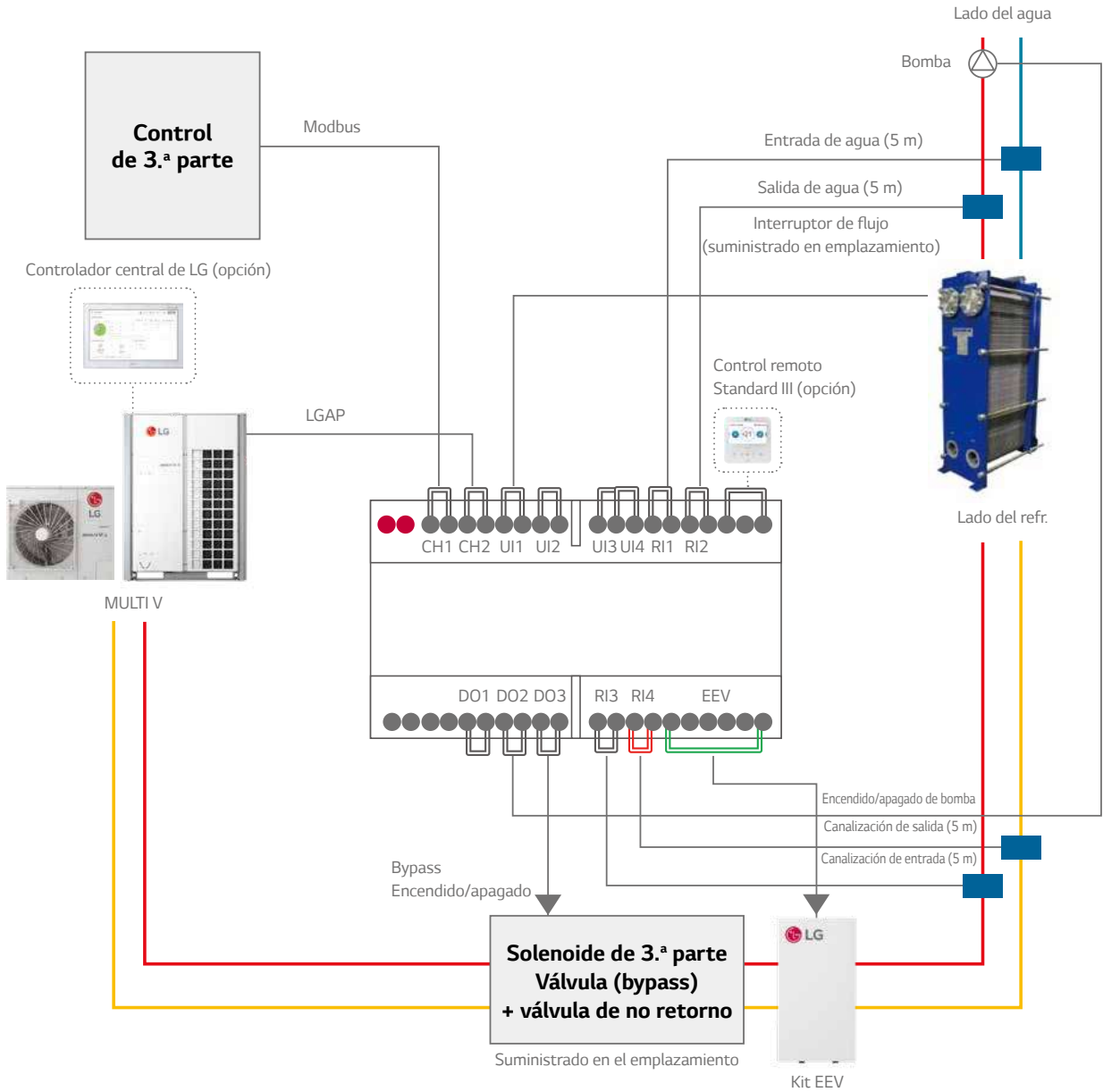

ACCESORIOS

ACCESORIOS / TUBERÍAS

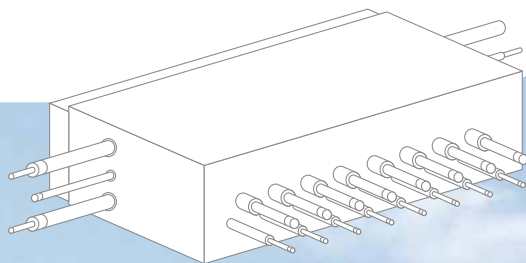

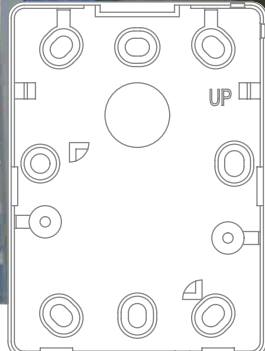
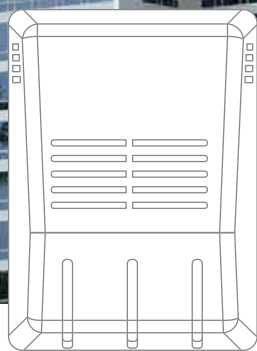

Panel de cassette

El funcionamiento independiente de la lama proporciona el flujo de aire deseado para mayor confort.



Nombre del modelo y productos compatibles

Cassette de 4 vías (Mini, 570x570)

PT-QAGW0
PT-QCHW0
PT-UQC

Cassette de 2 vías

PT-USC

Cassette de 1 vía (tipo rejilla)

PT-UAHG0 / PT-TAHG0 (brillante)
PT-UAHW0 / PT-TAHW0 (no brillante)

Cassette de 1 vía (purificación del aire)

PT-UPHG0 / PT-TPHG0 (brillante)

Características clave

- El funcionamiento independiente de las lamas se vale de unos motores separados, lo que hace posible controlar las lamas 1, 2 y 4 de forma independiente.
- El diseño desmontable para esquinas hace fácil ajustar el colgador durante la instalación y asegurarse de que no hay derrames en el conducto del drenaje en los conductos del refrigerante.

Diseño compacto y estilizado

- El minipanel de cassette de 4 vías se ha adaptado a una forma de un solo cuerpo para adaptarse al techo.
- El tamaño del panel está pensado para ajustarse a la placa del techo.

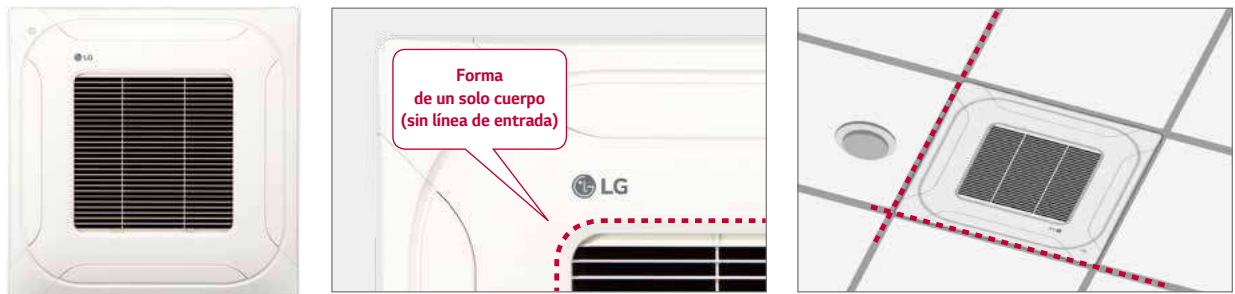

Especificación

Modelo	Tipo de succión	Color (RAL)	Brillo	Peso (kg)	Dimensiones (mm)			Capacidad del modelo utilizado (kW)*						
					Ancho	Alto	Profundo	Single Split		Multi Split		Multi V		
								R32	R410A	R32	R410A	R32	R410A	
4 vías	PT-QCHW0	Parrilla	Niebla matutina (RAL 9001)	X	3,0	620	35	620	2,5-5,0	2,5-5,0	1,5-5,3	1,5-5,3	1,6-6,2	1,6-6,2
	PT-UQC	Parrilla	Niebla matutina (RAL 9001)	X	3,0	700	22	700	2,5-5,0	2,5-5,0	1,5-5,3	1,5-5,3	1,6-6,2	1,6-6,2
	PT-QAGW0	Rejilla	Blanco (RAL 9003)	X	2,9	620	35	620	2,5-5,0	2,5-5,0	1,5-5,3	1,5-5,3	1,6-6,2	1,6-6,2
2 vías	PT-USC	Parrilla	Niebla matutina (RAL 9001)	X	4,7	1.100	28	690					2,8-7,1	2,8-7,1
1 vía	PT-UAHG0	Parrilla	Blanco (RAL 9003)	○	3,9	1.160	34	500			2,6-3,5	2,6-3,5	2,2-3,6	2,2-3,6
	PT-TAHG0	Parrilla	Blanco (RAL 9003)	○	4,8	1.480	34	500			2,6-3,5	2,6-3,5	5,6-7,1	5,6-7,1
	PT-UAHW0	Parrilla	Blanco (RAL 9003)	X	3,3	1.100	34	500			2,6-3,5	2,6-3,5	2,2-3,6	2,2-3,6
	PT-TAHW0	Parrilla	Blanco (RAL 9003)	X	4,5	1.420	34	500			2,6-3,5	2,6-3,5	5,6-7,1	5,6-7,1
	PT-UPHG0	Parrilla	Blanco (RAL 9003)	○	4,1	1.160	34	500			2,6-3,5	2,6-3,5	2,2-3,6	2,2-3,6
	PT-TPHG0	Parrilla	Blanco (RAL 9003)	○	4,9	1.480	34	500			2,6-3,5	2,6-3,5	5,6-7,1	5,6-7,1

* Con base en la capacidad de refrigeración

* ○: Se aplica, -: No se aplica

Panel de cassette Dual Vane



Nombre del modelo

PT-AAGW0

PT-AFGW0

Características clave

Modelo	Función					
	Dual Vane	Wi-Fi	Sensor de temperatura del suelo	Purificación del aire	Rejilla de elevación	Sensor de detección de personas
PT-AAGW0	○	Opcional	Opcional	X	X	Opcional
PT-AFGW0	○	Opcional	Opcional	Opcional (sensor de polvo, interruptor táctil)	X	Opcional

Especificación

Modelo	Tipo de succión	Color (RAL)	Brillo	Peso (kg)	Dimensiones (mm)		
					Ancho	Alto	Profundo
PT-AAGW0	Rejilla	Blanco (RAL 9003)	-	7,1	950	35	950
PT-AFGW0	Rejilla	Blanco (RAL 9003)	-	7,5	950	35	950

Cubierta de cassette

Sirve para cubrir el Cassette en el caso de una instalación expuesta.

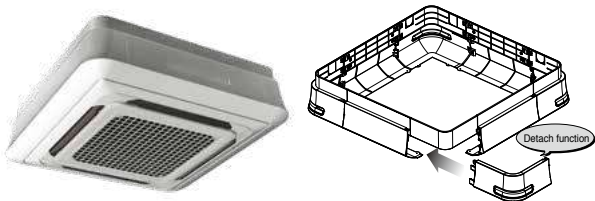

Nombre del modelo

PTDCM / PTDCQ

Productos de aplicación

Cassette de 4 vías (para chasis TA, TB, TQ, TR)

Características clave

- Diseñada especialmente para unidades de interior
- Cubre la parte lateral del Cassette
- Da un aspecto elegante
- Peso ligero

Piezas incluidas

- Cubierta A, Cubierta B
- Cubierta C, Cubierta D
- Tornillos
- Manual de instalación

Especificación

Modelo	Panel frontal	Peso (kg)		Dimensiones (mm)			
		Neto	Bruto	Ancho	Alto	Profundo	
PTDCM	PT-AAGW0 / PT-AFGW0	TB	5,9	8,8	1.157	1.157	268
		TA	5,9	8,8	1.157	1.157	310
PTDCQ	PT-UQC	TR	5,0	7,2	907	907	268
		TQ	5,0	7,2	907	907	310

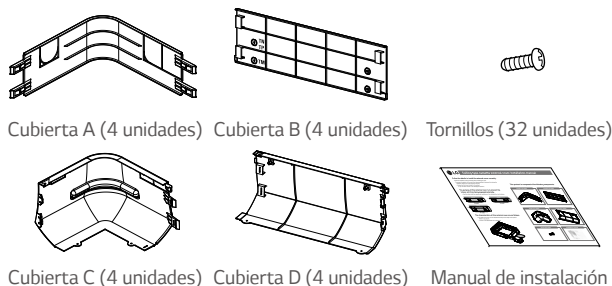

Sensor de CO₂

Sensor de CO₂ en el sistema de ventilación



Nombre del modelo

AHCS100H0

Productos de aplicación

LZ-H025GBA4
 LZ-H035GBA5 / LZ-H050GBA5
 LZ-H080GBA5 / LZ-H100GBA5
 LZ-H150GBA5 / LZ-H200GBA5
 LZ-H050GXN0 / LZ-H080GXN0
 LZ-H100GXN0 / LZ-H050GXH0
 LZ-H080GXH0 / LZ-H100GXH0

Características clave

Especificación

- Modelo de aplicación: ERV (incorporado), ERV DX (Opción)
- Tensión de suministro: DV12V ± 5%
- Salida: 0,6 ~ 4,4 V (salida lineal, 240 ~ 1.760 ppm CO₂)
- Precisión: ± 10 % (2 días después de la instalación)

Descripción

- El producto está especialmente diseñado para detectar el CO₂.
- Este modelo requiere de un control remoto por cable Standard III para la pantalla.

Dimensiones (unidad: mm)

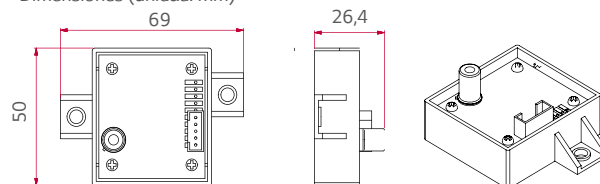

Aplicación clave



Sensor de CO₂ (AHCS100H0) incorporado en el interior de ERV



Control remoto por cable Standard III

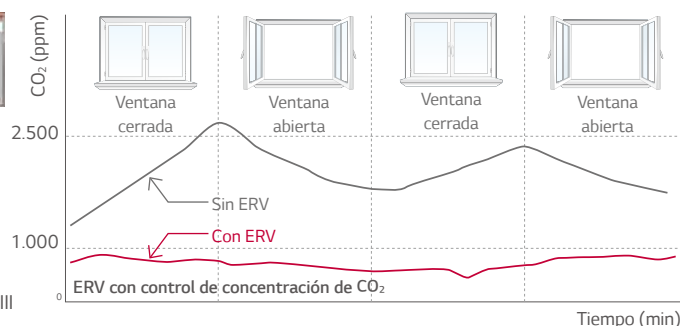

Modo de instalación

1. Retirar el tornillo en la tapa de mantenimiento. Tirar de la tapa de mantenimiento del estribo de fijación (①), luego retirar la tapa de mantenimiento (②). Retirar los dos elementos (③) y los dos filtros de aire (④).
2. Instalar el sensor con dos tornillos.
3. Retirar un tornillo, después retirar el lado derecho del riel del elemento (⑤).
4. Pasar el soporte (⑥) por el agujero para fijar el cable detector de CO₂ (⑦).
5. Conecte la terminal del cable al puerto CN-CO₂ de la PCB.

* El flujo de aire se puede controlar mediante la concentración de CO₂, tras establecer el modo de funcionamiento automático con el control remoto.

* Utilice un destornillador cuyo largo total sea de menos de 250 mm.

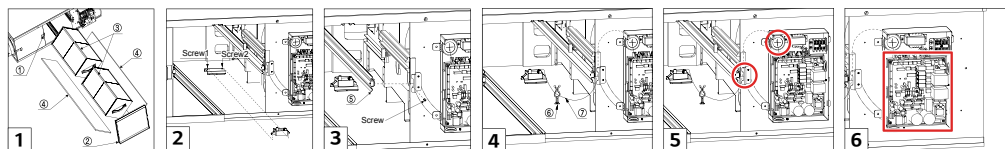

Sensor de presencia

El sensor de presencia asegura el ahorro de energía y controla la dirección del aire en el cassette.

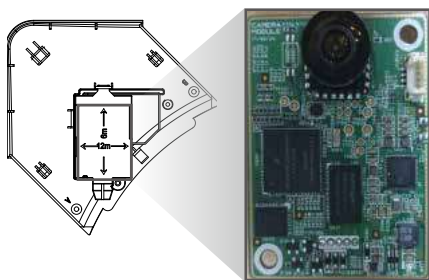

Nombre del modelo

PT-SMAO

Productos de aplicación

PT-AAGW0
 (Para panel de cassette Dual Vane)
 PT-AFGW0
 (Para panel de cassette Dual Vane)

Características clave

- El sensor de presencia proporciona dos funciones. 'Funcionamiento de ahorro' para el ahorro de la energía y 'Dirección del aire funcionamiento' para un mayor confort.
- Rango de detección: ~ altura 4,2 m
- Altura de instalación 2,7 m → Área de detección 12 m × 6 m
- Altura de instalación 3,2 m → Área de detección 15 m × 8 m
- Altura de instalación 4,2 m → Área de detección 18 m × 9 m

Detector de fugas de refrigerante

El detector de fugas de refrigerante R410A asegura que la estancia esté protegida.



Nombre del modelo

PRLDNVSO

Productos de aplicación

Multi V 5

Bomba de calor y recuperador de calor Multi V IV

Multi V Water IV

Características clave

- Este detector advierte una fuga de refrigerante cuando la concentración de refrigerante excede los 6.000 ppm. (Las luces LED verde y roja parpadean simultáneamente)
- La alarma se pone en 'encendido' cuando la pérdida de refrigerante es de más de 6.000 ppm cada 5 segundos. Si se reduce a menos de 6.000 ppm cada 5 segundos, la alarma pasa a "Apagado".
- Cuando la alarma del detector de fugas de refrigerante se encuentra encendida, el usuario ha de ventilar la estancia hasta que la alarma quede deshabilitada.
- El detector ha de instalarse dentro de la estancia y debe instalarse a 300 - 500 mm por encima del nivel del suelo.

Especificación

Piezas	Especificación	
Sensor	Tensión nominal (V)	CC 5,0 ± 5 %
	Dimensiones (ancho x alto x profundo, mm)	31 x 44 x 20
	Peso (g)	22
	Refrigerante detectable	R410A
	Concentración detectada (ppm)	Encendido / apagado de la alarma en 0 / 6.000
	Rango de temperatura de funcionamiento (oC)	-10 - 50
	Rango de temperatura conservada (oC)	-40 - 60
Cable de conexión	Consumo de potencia promedio (mA)	35
	Longitud del cable (m)	10
Cubierta protectora del sensor	Dimensiones de la placa frontal (ancho x alto x profundo, mm)	80 x 110 x 44,6
	Dimensiones de la placa negra (ancho x alto x profundo, mm)	80 x 110 x 6,5

Esta función está disponible para ARU****L**5 y 4 (MULTI V 5, MULTI V IV H/P, modelo H/R)

Piezas incluidas

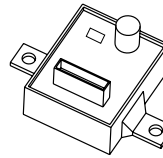

Sensor



Cable de conexión

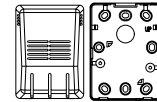

Cubierta protectora del sensor

Aplicación clave

El detector de fugas de refrigerante tiene tres métodos de aplicación.

Caso 1)

Detener el funcionamiento (Interrupción del sistema)

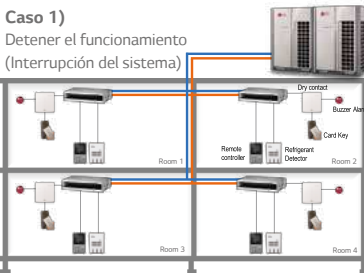

Caso 2)

Cierre de la tubería principal y Bombeo

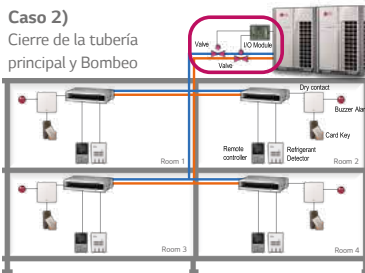

Caso 3)

Cierre de tubería de derivación y funcionamiento continuado

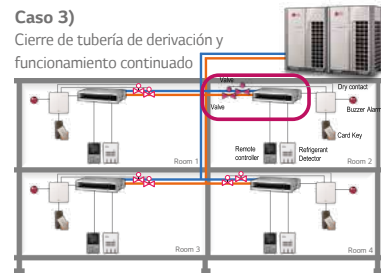

Especificaciones de accesorio (para entender la aplicación del caso 2)



Módulo I/O PVDSMN000



PRLDNVSO (Detector de fugas de refrigerante)



[Opcional / suministrado en emplazamiento] Automático Válvula esférica¹⁾



PDRYCB400 (Dry Contact)



[Opcional / suministrado en emplazamiento] Alarma acústica para la sala de control central (Conexión directa - 30 V CC, ~ 1 A)



[Suministrado en el emplazamiento] Alarma acústica para los dispositivos



Control central de la estancia

* Accesorio necesario

1) Póngase en contacto con una filial para conocer las especificaciones recomendadas. (LG Electronic no proporciona este accesorio)

KIT EEV (para la unidad de interior)

El KIT EEV MULTI V está especialmente diseñado para la reducción de ruido y da lugar a un entorno confortable.



Nombre del modelo

PRGK024A0

Características clave

- Reduce el nivel de ruido de las unidades de interior Multi V y es de fácil instalación.

Aplicación clave

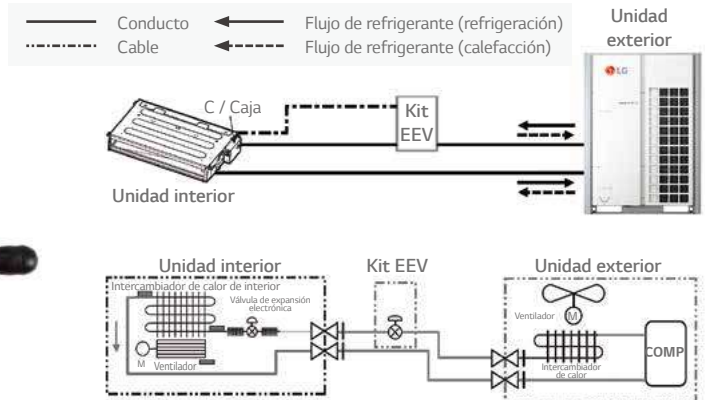

Productos de aplicación

Unidad interior	Modelo	Chasis	Aplicable	
Cassette	Cassette de 1 vía	TU	○	
	Cassette de 2 vías	TT	N/A	
	Cassette de 4 vías	TS	TR	○ (~5,6 kW)
		TQ	TR	○
		TP	TN	○ (~4,5 kW)
		TN	TM	N/A
Conducto	De alta sensibilidad	BR	-	
		B8	-	
		B8	-	
	Carga estática alta	M1	○ (~5,6 kW)	
		M2	-	
	Carga estática media	M3	-	
		L1	○	
L2		-		
Carga estática baja	L3	-		
	Etc.	Vertical de suelo	CE	○
Convertible		CF	-	
		VE	○	
Suspendido en el techo		V1	-	
		V2	○	
Montado en pared		SJ	○	
		SK	○	
		SV	-	
		Art Cool	SF	○
	Consola	QA	○	
Hidrokit	K2	-		
	K3	-		

El kit de EEV puede aplicarse en espacios que requieren un ambiente tranquilo y espacios sensibles al ruido.



Hotel de lujo

Casa de campo



Oficina

Sala de reuniones

Observación:
Si no utiliza el EEV especificado, la capacidad (de la calefacción) puede verse disminuida.

* ○: Se aplica, -: No se aplica, N/A: No aplicable

Modo de instalación

Abrir la tapa de la caja de control de la unidad de interior

1. Abrir por completo la EEV de la unidad de interior mediante el modo de vacío de la configuración de la ODU.
2. Desconecte el conector de la EEV de la unidad del PCB y luego pulse el botón de restablecer de la unidad PCB de exterior.
3. Después de conectar el CONECTOR de EEV de la unidad de interior, repetir el proceso ① y ②. Después, conectar el CONECTOR EEV del kit de EEV KIT en la PCB de la unidad de interior.
4. Por último, conectar el cable conductor del kit de EEV a la PCB de la unidad de interior.
5. Colocar la tapa de la caja de control.

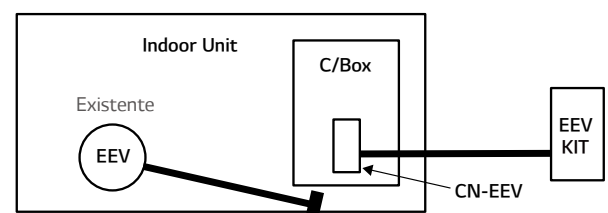

Receptor IR

El RECEPTOR IR se puede conectar al conducto oculto en el techo y en la unidad vertical de suelo que el usuario quiera controlar mediante el mando a distancia inalámbrico.



Nombre del modelo
PWLVRN000

Productos de aplicación

Multi V de interior (conducto oculto en el techo, unidades verticales de suelo).

Características clave

- Diseñada para el control a distancia
- Luces de indicación (3 colores) y función de diagnóstico

Aplicación clave

Observación: No instale tanto el receptor IR como el control remoto por cable. Puede dar lugar a un mal funcionamiento.

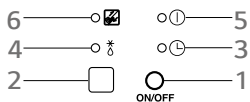
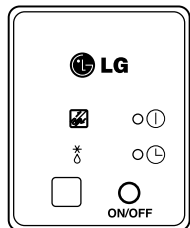
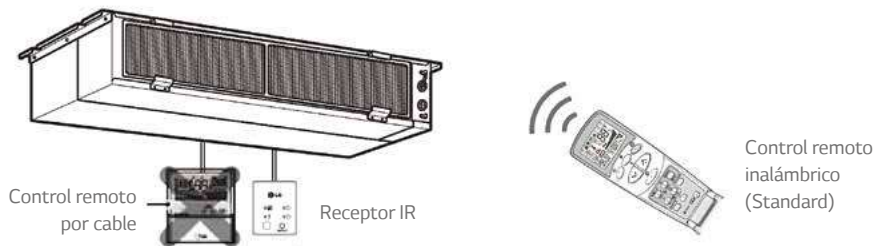

Receptor de señal

Funcionamiento de las luces indicadoras

- 1 Botón de funcionamiento de emergencia: Hace que la unidad se apague o se encienda cuando el control remoto no funciona.
- 2 Detector de señal: Recibe la señal del control remoto.
- 3 Luz del temporizador (verde): Se enciende durante el funcionamiento del temporizador
- 4 Luz de arranque en caliente (naranja): Se enciende durante la operación de calentamiento previo, la operación de descongelación, así como la operación de eliminación de calor latente en el modo de calor. Solo disponible en los modelos con bomba de calor, no en los modelos solo con refrigeración.
- 5 Luz de encendido/apagado del sistema (rojo): Se enciende cuando está funcionando el controlador del sistema.
- 6 Luz de señal del filtro (verde): Se enciende tras 2.400 horas desde la primera operación de encendido.

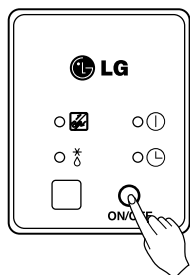

Modo de prueba de ejecución

Tras instalar el producto, debe ejecutar el modo de ejecución de prueba. Pulse el botón de funcionamiento de emergencia durante 5 segundos, hasta que el LED palpite. Después, el conducto de la unidad de interior funciona en modo refrigeración durante 18 minutos, en los que la temperatura establecida es 18 °C y la velocidad del ventilador es elevada.

Módulo de potencia independiente

El funcionamiento del sistema es estable cuando se pierde la alimentación de la unidad de interior.



Nombre del modelo

PINPMB001

Productos de aplicación

Unidades de interior Multi V

Características clave

- Las IDU en edificios de uso multi propietario tienen una alimentación por separado, parte de la potencia de las IDU pasa por cada usuario. En este caso, el funcionamiento del sistema no es estable sin un módulo de potencia independiente.
- El modulo alimenta a cada EEV para estabilizar el funcionamiento del sistema.

Escenario de instalación

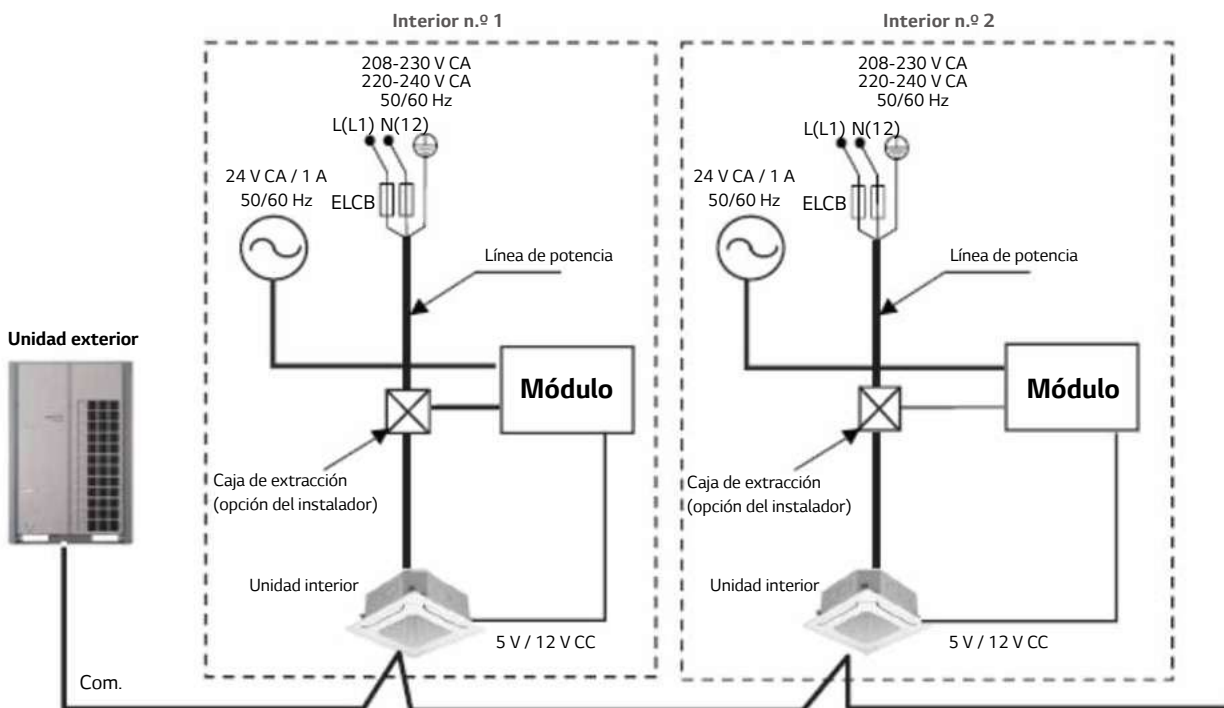

* Cuando se adopte un módulo de alimentación de potencia independiente, debe utilizarse un CN-EXT con él. Para contacto único, en lugar de utilizar CN-EXT, se utilizan módulos PDRYCB000 (220 V CA de entrada) / PDRYCB100 (24 V CA de entrada).

Kit de relé de calentador auxiliar

Proporciona un modo eficiente de agregar calor auxiliar.



Nombre del modelo

PRARS1

Productos de aplicación

Montada en pared, Art Cool Mirror, Art Cool Gallery

Nombre del modelo

PRARH1

Productos de aplicación

Cassette de techo de 1, 2, 4 vías, con conductos de alta presión estática, Conducto de baja presión estática, suspendido en el techo

Características clave

- Aporta dos etapas de calor auxiliar a la unidad de interior.
- Proporciona la posibilidad de usar el calentador auxiliar de dos etapas o una fuente de calefacción secundaria.

Piezas incluidas

Modelo	PRARH1			
Elemento	Kit de relé del calentador auxiliar	De tornillo	Aislamiento	Instalación manual
Cantidad	1	2	2	1
Figura				

Modelo	PRARS1			
Elemento	Kit de relé del calentador auxiliar	De tornillo	Aislamiento	Instalación manual
Cantidad	1	2	2	1
Figura				

Aplicación clave

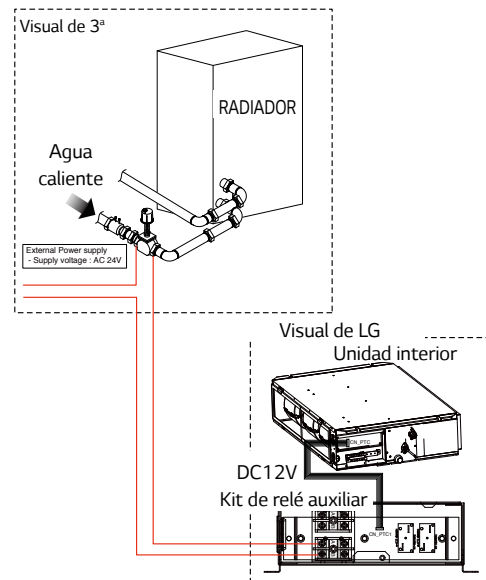

Modo de instalación

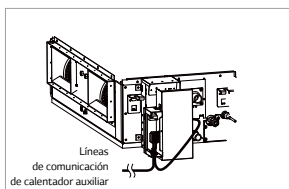

Con conducto para alta presión estática

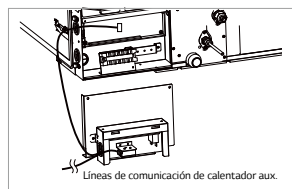

Con conducto para presión estática baja

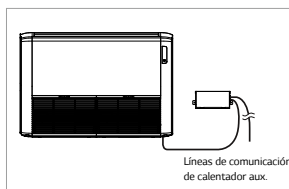

Suspendido en el techo

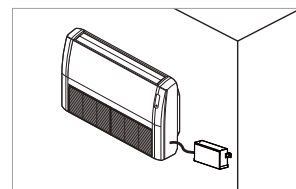

Montado en pared

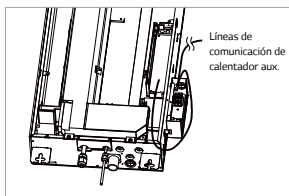

Cassette de 1 vía

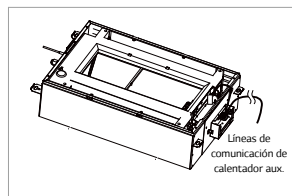

Cassette de 2 vías

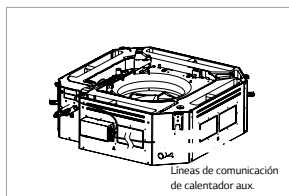

Cassette de 4 vías

Cajas de recuperación de calor

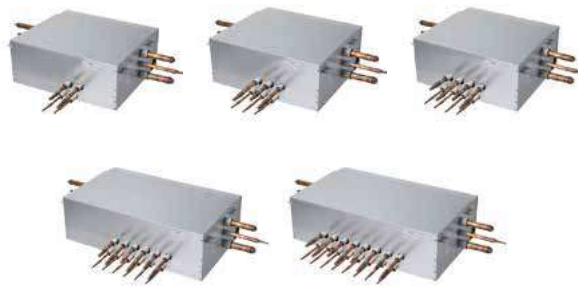

Nombre del modelo

- PRHR023 (2 salidas)
- PRHR033 (2 salidas)
- PRHR043 (2 salidas)
- PRHR063 (2 salidas)
- PRHR083 (2 salidas)

Productos de aplicación

- Multi V 5
- Multi V IV
- Multi V Water IV

Características clave

- Máx. Se pueden conectar 64 unidades de interior. (máx. 8 unidades de interior por derivación)
- Es fácil de instalar gracias al algoritmo de búsqueda automática para la detección de la tubería.
- El ciclo de subrefrigeración en la unidad HR hace que la eficiencia del sistema llegue al máximo.

Capacidad de conexión

Número máximo de unidades de interior conectables:
64 unidades IDU / HR (en el caso de un modelo de 8 puertos)

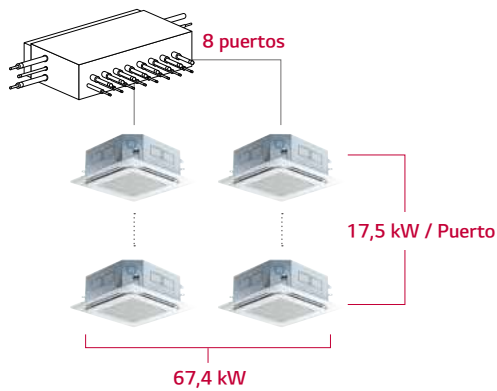

Conexión flexible

La conexión de serie puede instalarse sin cruzamiento de la tubería.

Nuevo

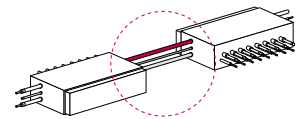
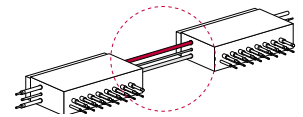

Considerando la dirección de las unidades de interior y el puerto SC, la conexión de la dirección revertida se hace con mucha más facilidad.

Reducción de ruido

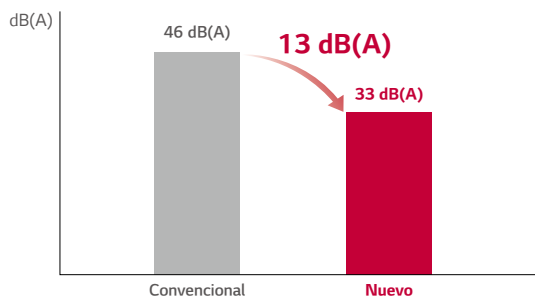

Condiciones de ensayo (norma ISO)

- Temp.: (Refrigeración) 27 °C DB / 19 °C WB, Temp. ambiente exterior 35 °C DB / 24 °C WB (Calefacción) 20 °C DB / 15 °C WB, 7 °C DB / 6 °C WB
- Funcionamiento: funcionamiento de la conmutación de refrigeración → a calefacción

Piezas incluidas



- Unidad HR (1EA)
- Pernos colgantes M10 o M8 (4EA)
- Tuerca de M8 o M10 (8EA)
- Arandelas M10 (8EA)
- Reductores

Especificación

Modelo		PRHR023	PRHR033	PRHR043	PRHR063	PRHR083		
Número de derivación	EA	2	3	4	6	8		
Capacidad de conexión máxima de unidades de interior (por derivación / unidad)	kW	17,5 / 35	17,5 / 52,5	17,5 / 67,4	17,5 / 67,4	17,5 / 67,4		
Número máximo de unidades de interior conectables por derivación	EA	8	8	8	8	8		
Entrada nominal	Refrigeración	kW	0,040	0,040	0,040	0,076	0,076	
	Calefacción	kW	0,038	0,038	0,038	0,072	0,072	
Peso neto	kg	18,5	20,3	22,0	28,3	31,8		
Dimensiones (ancho × alto × profundo)	mm	786 × 218 × 657	786 × 218 × 657	786 × 218 × 657	1.113 × 218 × 657	1.113 × 218 × 657		
Conexiones de tuberías	Unidad interior	Líquido	mm (in)	9,52 (3/8)	9,52 (3/8)	9,52 (3/8)	9,52 (3/8)	9,52 (3/8)
		Gas	mm (in)	15,88 (5/8)	15,88 (5/8)	15,88 (5/8)	15,88 (5/8)	15,88 (5/8)
	Unidad exterior	Líquido	mm (in)	9,52 (3/8)	12,7 (1/2)	15,88 (5/8)	15,88 (5/8)	15,88 (5/8)
		Baja presión	mm (in)	22,2 (7/8)	28,58 (11/8)	28,58 (11/8)	28,58 (11/8)	28,58 (11/8)
		Alta presión	mm (in)	19,05 (3/4)	22,2 (7/8)	22,2 (7/8)	22,2 (7/8)	22,2 (7/8)
Alimentación	Ø, V, Hz	1, 220-240, 50 1, 220, 60	1, 220-240, 50 1, 220, 60	1, 220-240, 50 1, 220, 60	1, 220-240, 50 1, 220, 60	1, 220-240, 50 1, 220, 60		

Reductores para unidad de interior y unidad HR

(Unidad: mm)

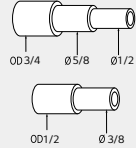
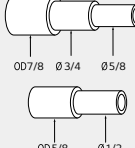
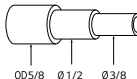
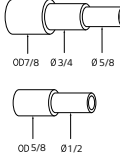
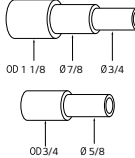
Modelo		LÍQUIDO	ALTA PRESIÓN	BAJA PRESIÓN
Reductor de unidad interior		 Ø03/8 Ø1/4		 Ø015,88 Ø12,7
Reductor de unidad HR	PRHR023	 Ø03/8 Ø1/4	 Ø003/4 Ø05/8 Ø01/2 Ø001/2 Ø03/8	 Ø007/8 Ø03/4 Ø05/8 Ø005/8 Ø01/2
	PRHR033 PRHR043 PRHR063 PRHR083	 Ø005/8 Ø01/2 Ø03/8	 Ø007/8 Ø03/4 Ø05/8 Ø005/8 Ø01/2	 Ø001 1/8 Ø07/8 Ø03/4 Ø003/4 Ø05/8

Derivación en Y y colectores

Para la distribución del refrigerante en las unidades de interior



Nombre del modelo

Consulte las especificaciones

Productos de aplicación

- Multi V 5
- Multi V IV
- Multi V III, Multi V Plus II, Multi V Plus
- Multi V S
- Multi V Water IV
- Multi V Water II
- Multi V water S

Características clave

- El conducto con varias derivaciones en Y de distintas capacidades hace la instalación de la MULTI V mucho más fácil.
- Incluye derivación en Y y colectores tanto para gas como para líquido.
- También se proporciona el aislamiento del material para recubrir las derivaciones.

Aplicación clave

Sistema de bomba de calor

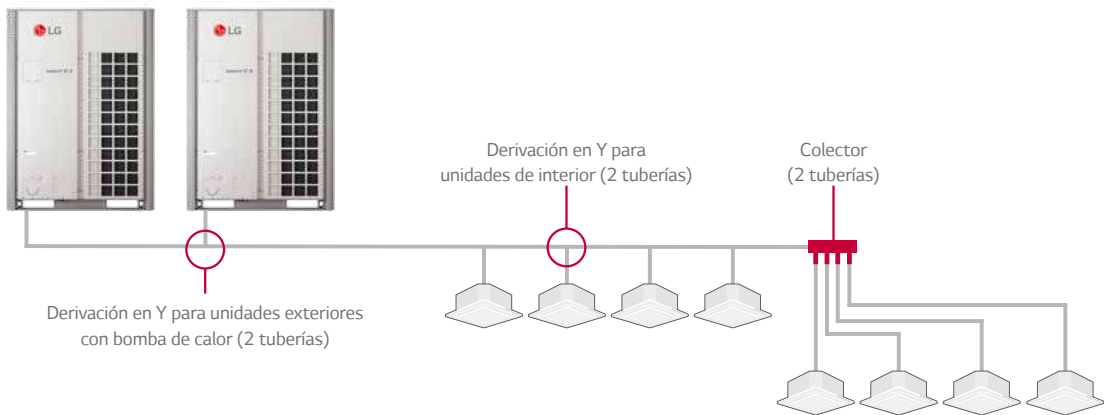

Sistema de recuperación de calor

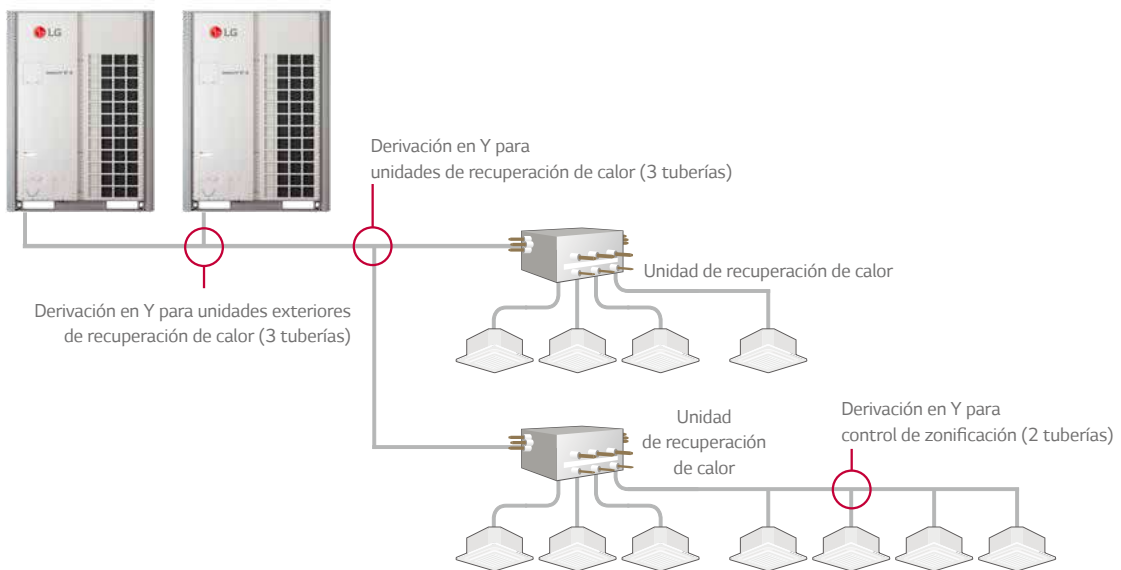

Juntas de derivación de unidades exteriores para sistemas bomba de calor

Modelo	Descripción
ARCNN21	Junta de derivación para unir unidades de exterior de bomba de calor Multi V
ARCNN31	Junta de derivación para unir unidades de exterior de bomba de calor Multi V
ARCNN41	Junta de derivación para unir unidades de exterior de bomba de calor Multi V

Juntas de derivación de unidades de exterior para sistemas de recuperación de calor

Modelo	Descripción
ARCNB21	Junta de derivación para unir unidades de exterior de recuperación de calor Multi V
ARCNB31	Junta de derivación para unir unidades de exterior de recuperación de calor Multi V
ARCNB41	Junta de derivación para unir unidades de exterior de recuperación de calor Multi V

Distribuidores y juntas de derivación para sistemas de bomba de calor

Modelo	Descripción
ARBL054	Distribuidor de 4 salidas. Aplicable a sistemas Multi V de bomba de calor
ARBL057	Distribuidor de 7 salidas. Aplicable a sistemas Multi V de bomba de calor
ARBL104	Distribuidor de 4 salidas. Aplicable a sistemas Multi V de bomba de calor
ARBL107	Distribuidor de 7 salidas. Aplicable a sistemas Multi V de bomba de calor
ARBL1010	Distribuidor de 10 salidas. Aplicable a sistemas Multi V de bomba de calor
ARBL2010	Distribuidor de 10 salidas. Aplicable a sistemas Multi V de bomba de calor
ARBLN01621	Junta de derivación para sistemas Multi V bomba de calor
ARBLN03321	Junta de derivación para sistemas Multi V bomba de calor
ARBLN07121	Junta de derivación para sistemas Multi V bomba de calor
ARBLN14521	Junta de derivación para sistemas Multi V bomba de calor
ARBLN23220	Junta de derivación para sistemas Multi V bomba de calor

Juntas derivación para sistemas de recuperación de calor

Modelo	Descripción
ARBLB01621	Junta de derivación para sistemas Multi V de bomba de calor
ARBLB03321	Junta de derivación para sistemas Multi V de bomba de calor
ARBLB07121	Junta de derivación para sistemas Multi V de bomba de calor
ARBLB14521	Junta de derivación para sistemas Multi V de bomba de calor
ARBLB23220	Junta de derivación para sistemas Multi V de bomba de calor

Kit de carga de refrigerante

Se hace una recarga de refrigerante después de un bombeo de vacío o cuando hay un exceso o una carencia de refrigerante.

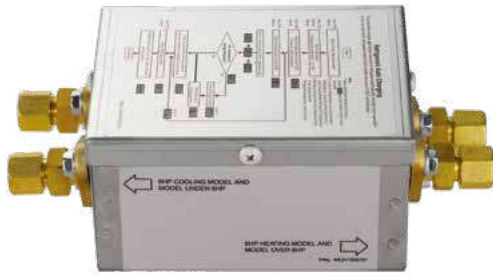

Nombre del modelo

PRAC1

Productos de aplicación

MULTI V 5
 Bomba de calor MULTI V IV
 Recuperación de calor MULTI V IV
 Bomba de calor MULTI V III
 Recuperación de calor MULTI V III
 MULTI V PLUS II
 MULTI V SYNC II

Modo de uso

- Disponer un colector, un conjunto capilar, un vaso de refrigerante y una escala.
- Conectar el colector a la válvula de servicio del conducto de gas de la unidad de exterior, tal y como se muestra en la imagen.
- Conectar el colector y el tubo capilar. No se debe usar un conjunto capilar distinto al indicado.
 Si no se usa el conjunto capilar indicado, el sistema puede resultar dañado.
- Conectar el conjunto capilar y el vaso de refrigerante
- Purgar la manguera y el colector
- Cuando aparezca "568", abrir la válvula y cambiar el refrigerante.

Aplicación clave

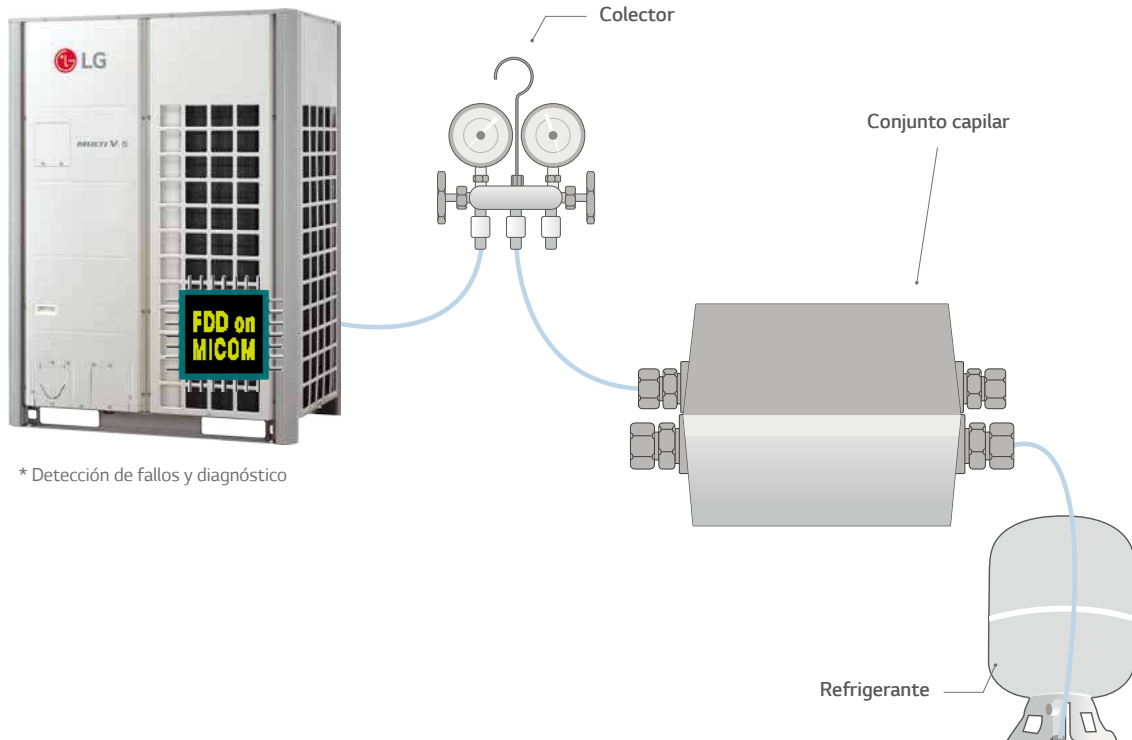

* Detección de fallos y diagnóstico

Manguera de drenaje

Fácil instalación de drenaje.

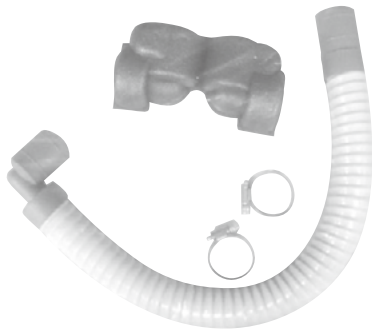

Nombre del modelo

PHDHA05T
PHDHA07T
PHDHA05B
PHDHA07B

Productos de aplicación

Unidades de interior Multi V

Características clave

- Reduce el tiempo de instalación en un 40 % con la manguera de drenaje sin codo.
- La bomba de drenaje cubre un máximo de 700 mm de alto, habilitando una fácil instalación de la conducción.

Aplicación clave

- Cassette y conducto. (Consulte el PDB para saber qué modelos son compatibles)

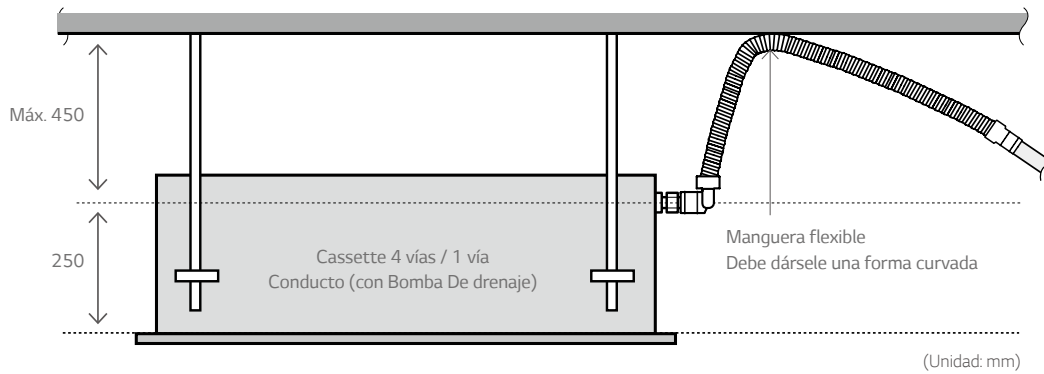

Especificación

MODELO	LONGITUD	CANTIDAD
PHDHA05T	500 mm	30EA
PHDHA07T	700 mm	30EA
PHDHA05B	500 mm	5EA
PHDHA07B	700 mm	5EA

Válvulas de corte



Nombre del modelo

- PRVT120 (por debajo de 12,7 mm)
- PMVT780 (por debajo de 22,2 mm)
- PMVT980 (por debajo de 28,58 mm)

Características clave

- Esta unidad puede emplearse para la instalación de una unidad de interior adicional.
- Esta unidad puede emplearse para la inspección de cada unidad de interior.

Especificación

Modelo	Especificación
PRVT120	
PRVT780	
PRVT980	

Modo de instalación

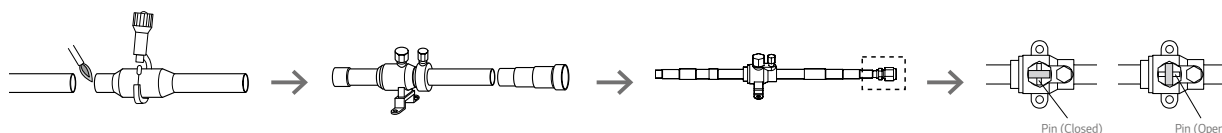

1. Cortar el lado de entrada del conector y soldar el conducto

2. Si se instalan unidades de interior adicionales, el conector del lado de salida habrá de cortarse de acuerdo con el conducto de instalación.

3. Al instalar una válvula de tope la pieza abocardada ha de estar mirando hacia la unidad de interior.

4. Al instalar una unidad de interior adicional, la válvula SVC ha de estar cerrada.

* Al soldar, la válvula de servicio ha de estar envuelta con un paño húmedo.

Aplicación

(Estancias 3 y 4: en uso / Estancia 1 y 2: hace falta instalar unidades de interior)

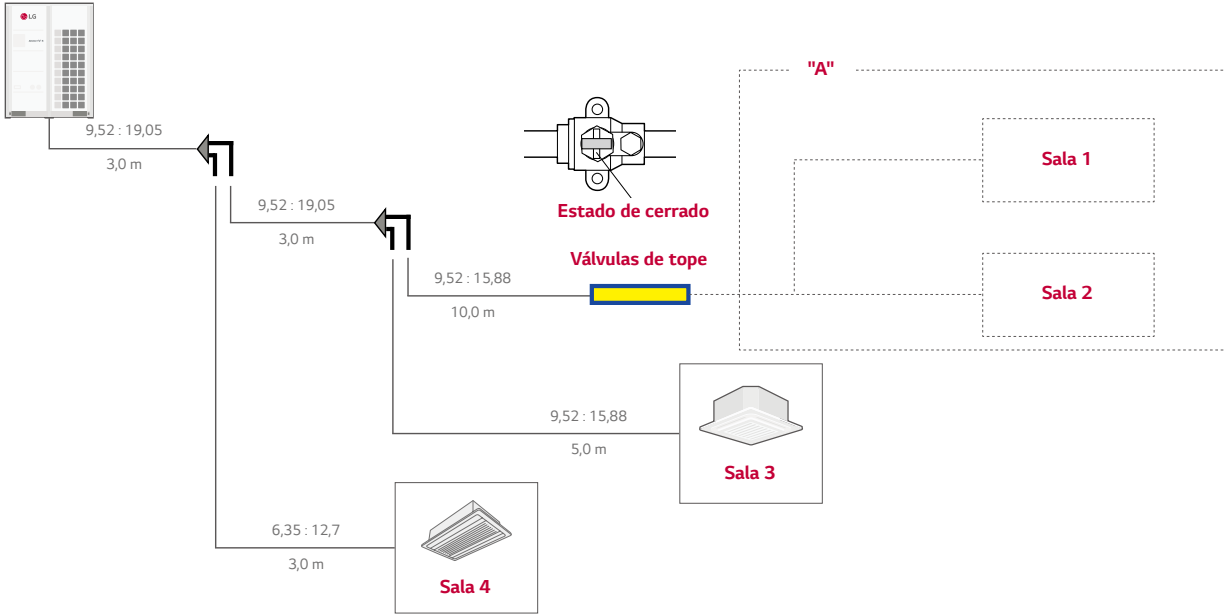

- En caso de instalación de una unidad de interior adicional, ha de descargarse el refrigerante de la unidad de interior utilizada. (Estancia 3 y estancia 4)
- Si la válvula de tope ya está instalada, puede instalar una unidad de interior adicional sin pérdida de refrigerante en la totalidad del sistema.
- Tras instalar una unidad de interior adicional, solo es necesaria una carga de refrigerante de la sección "A".
- Abrir después la válvula de tope.

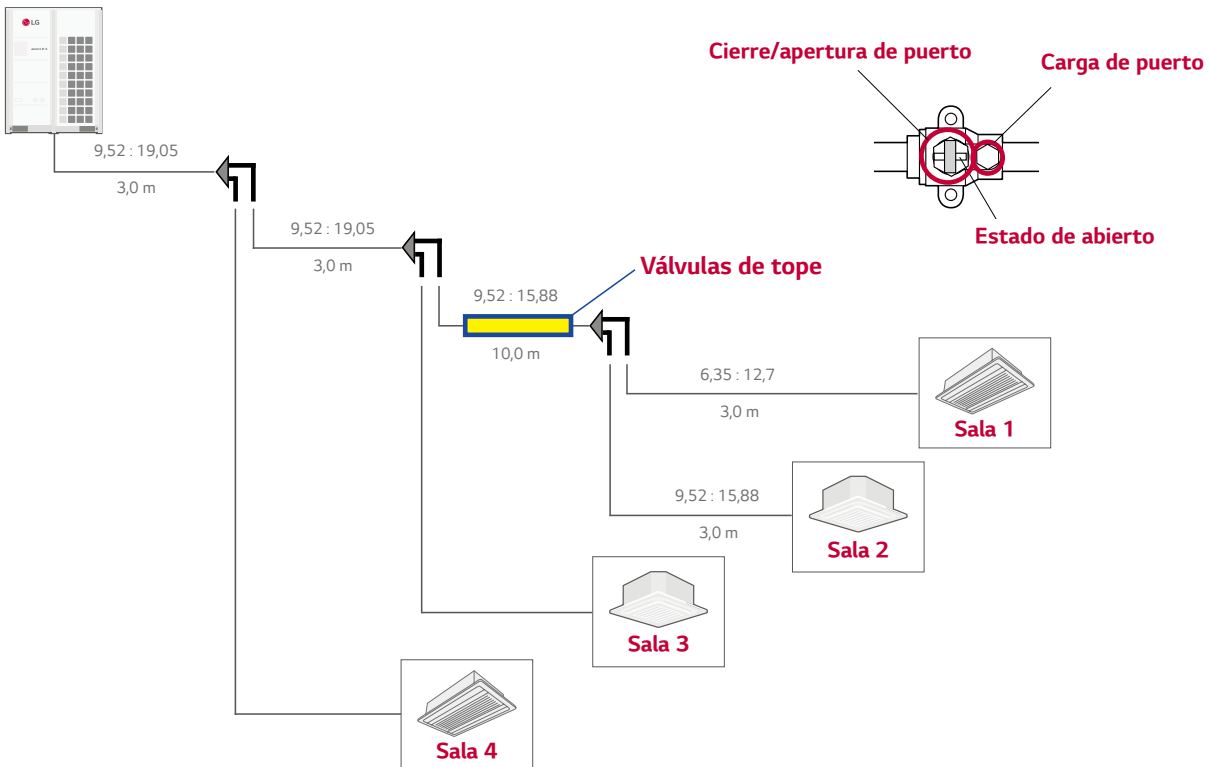

Aplicación: fecha factura a partir del 1 de enero de 2022

Gama de Productos		Período de Garantía Standard	Tipo de Cobertura	Contabilizado desde:
RAC		36 meses	M.Obra + Recambios + Desplazamiento	Factura venta de LG o de Almacenista ⁽¹⁾
Ud. Exterior (Outdoor unit) ODU	Multi Inverter	36 meses	M.Obra + Recambios + Desplazamiento	Factura venta de LG o de Almacenista ⁽¹⁾
	G. Comercial	36 meses	M.Obra + Recambios + Desplazamiento	Factura venta de LG o de Almacenista ⁽¹⁾
	Multi V S	24 meses	M.Obra + Recambios + Desplazamiento	Factura venta de LG o de Almacenista ⁽¹⁾
	Multi V M	24 meses	M.Obra + Recambios + Desplazamiento	Factura venta de LG o de Almacenista ⁽¹⁾
	Multi V 5	24 meses	M.Obra + Recambios + Desplazamiento	Puesta en Marcha favorable ⁽²⁾
	Multi V Water IV	24 meses	M.Obra + Recambios + Desplazamiento	Puesta en Marcha Favorable ⁽²⁾
	Multi V Water S	24 meses	M.Obra + Recambios + Desplazamiento	Puesta en Marcha Favorable ⁽²⁾
Ud. Interior (Multi Inve, CAC)	Split	36 meses	M.Obra + Recambios + Desplazamiento	Factura venta de LG o de Almacenista ⁽²⁾
	Conductos	36 meses	M.Obra + Recambios + Desplazamiento	
	Cassette	36 meses	M.Obra + Recambios + Desplazamiento	
	Techo	36 meses	M.Obra + Recambios + Desplazamiento	
	Suelo-Techo	36 meses	M.Obra + Recambios + Desplazamiento	
	Consolas	36 meses	M.Obra + Recambios + Desplazamiento	
Ud. Interior (Industrial, Multi V) IDU	Split	24 meses	M.Obra + Recambios + Desplazamiento	Condiciones de Ud. Exterior asociada
	Conductos	24 meses	M.Obra + Recambios + Desplazamiento	
	Cassette	24 meses	M.Obra + Recambios + Desplazamiento	
	Techo	24 meses	M.Obra + Recambios + Desplazamiento	
	Suelo-Techo	24 meses	M.Obra + Recambios + Desplazamiento	
	Consolas	24 meses	M.Obra + Recambios + Desplazamiento	
	Fan Coil	24 meses*	M.Obra + Recambios + Desplazamiento	
	Hidro Kit	24 meses	M.Obra + Recambios + Desplazamiento	
	Conductos 100% Aire exterior	24 meses	M.Obra + Recambios + Desplazamiento	
	Recuperadores Entálpicos	24 meses	M.Obra + Recambios + Desplazamiento	
	Cajas HR	24 meses	M.Obra + Recambios + Desplazamiento	
THERMA V		36 meses	M.Obra + Recambios + Desplazamiento	Factura venta de LG o de Almacenista ⁽¹⁾
				Puesta en Marcha Favorable ⁽²⁾
THERMA V Bomba de Calor ACS		36 meses	M.Obra + Recambios + Desplazamiento	Factura venta de LG o de Almacenista ⁽¹⁾
Depósitos		36 meses	M.Obra + Recambios + Desplazamiento	Factura venta de LG
Enfriadoras (Chillers)		24 meses	M.Obra + Recambios + Desplazamiento	Puesta en Marcha Favorable ⁽²⁾
Controles		24 meses	M.Obra + Recambios + Desplazamiento	Condiciones de Uds. Exterior asociada
UTA's		24 meses	M.Obra + Recambios + Desplazamiento	Factura venta de LG
Producto/componente NO LG		Según las condiciones acordadas con el proveedor correspondiente.		

(1) Podrá transcurrir un máximo de 12 meses entre la factura de venta de LG y la factura de venta del Almacenista/Distribuidor al Instalador, 3 meses Consumidor final y 3 años numero de serie.

(2) La puesta en marcha deberá realizarse en presencia de un técnico LG o de un Servicio Técnico Oficial Autorizado. NO podrán transcurrir más de 12 meses (6 meses en el caso de Therma V) desde la venta de los equipos y la Puesta en Marcha de los mismos.

Si la Puesta en Marcha resultara No Favorable, se dispondrá de 90 días para solicitar de nuevo la Puesta en Marcha, que será con Cargo.

Si transcurridos estos 90 días desde la Puesta en Marcha No Favorable, no se ha solicitado de nuevo la Puesta en Macha o no se ha realizado, se aplicara como periodo de Garantía la Garantía del fabricante.

* Si el Fan Coil esta asociado a una Therma V son 36 meses.

Invierte en tecnología, invierte en tranquilidad

La tranquilidad de saber que
**ESTAMOS CONTIGO
AQUÍ Y AHORA**



**CONTACTO DIRECTO
PERSONALIZADO**



**ASISTENCIA PREVENTA
Y POSTVENTA**



SPAINCORPORATE@LGE.COM



**FLEXIBILIDAD EN LA ATENCIÓN,
LOGÍSTICAS Y DISTRIBUCIÓN
POSVENTA**



**PORTFOLIO DE PRODUCTOS
CON LA TECNOLOGÍA MÁS
INNOVADORA**

*LG cuenta con **128 centros** de operaciones y oficinas repartidos por todo el mundo*



OFICINAS CENTRALES LG ELECTRONICS ESPAÑA, S.A.

C/ Chile, 1

28290 Las Rozas - MADRID

Telf.: (34) 91 211 22 22

www.lg.com

CAP - Centro de Atención al Profesional

Telf.: 902 22 23 32

Departamento Técnico: captecnico@lge.com

Departamento de Repuestos: caprepuestos@lge.com

Solicitudes de puesta en marcha

hvac.puestaenmarcha@lgepartner.com



LG Electronics

<http://www.lg.com/es/business>

email: spaincorporate@lge.com

Datos sujetos a revisión sin previo aviso.

LG es una empresa mayorista, por lo que no comercializa sus productos directamente a los consumidores.

Información orientativa. El diseño y las características de los productos están sujetos a posibles cambios sin notificación previa.

Para recibir información contractual pregunte a su distribuidor.

Distribuido por: