



全新家電輕鬆租  
保固保養我來顧





## LG全新家電輕鬆租 保固保養我來顧

### 什麼是LG月租美好計畫？

從現在起，LG提供擁有家電的全新選擇！以月租費即能輕鬆入手LG家電，減輕您一次付清的經濟負擔，**租約到期後，家電即歸您所有**。還可上網申請尊榮到府教學服務乙次<sup>1</sup>，租賃期間更提供定期LG保養關懷服務<sup>2</sup>與免費保固<sup>3</sup>，為生活帶來便利性，使用更安心。

### 月租美好計畫三大優勢

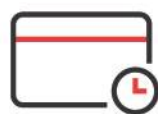

#### 輕鬆擁有！減輕經濟負擔

每月輕鬆付，資金運用更靈活，並有各種LG保養關懷服務方案可供選擇<sup>4</sup>。



#### 安心使用！延長原廠保固

一般購買產品的全機保固為1或2年，LG月租美好計畫提供5或7年原廠保固<sup>5</sup>。



#### 煥新保養！專業技師到府服務

專人到府<sup>6</sup>定期提供耗材及保養關懷服務，維持運作效能及延長使用壽命，衛生更耐用。

## 直接購買 vs 月租美好計畫服務比較

	月租美好計畫	直接購買	信用卡分期
財務彈性	60或84個月，不佔信用卡額度	一次付清	最高24個月，佔信用卡額度
原廠保固	全機5或7年 <sup>7</sup>	全機1-2年	全機1-2年
耗材及清潔保養	免費定期提供耗材及保養關懷服務 <sup>8</sup>	需自行付費	需自行付費

## LG月租美好計畫月租費一覽表

依不同產品提供5年或7年租賃方案，月租費包含基本安裝<sup>9</sup>、產品保固<sup>10</sup>、定期LG保養關懷服務（自行清潔/到府清潔保養）及耗材，詳細介紹可參見後面各產品頁。

產品	型號	租賃期間	月租費(新台幣)	保養關懷服務	參考頁碼
LG WashTower™ AI智控洗乾衣機	WD-S1916B	5年 / 共60期	2,399	到府清潔保養	P5
	WD-S1916W				
	WD-S1310B		1,799		
LG AI DD™ 蒸氣滾筒洗衣機	WD-S18NDB	5年 / 共60期	1,399	到府清潔保養	P7
	WD-S15NDB		1,049		
	WD-S22FW		1,199		
	WD-S18NW		899		
	WD-S15NW		799		
	WD-S13VDW		849		
LG AI DD™ 蒸氣變頻直立洗衣機	WT-VDN15HB	5年 / 共60期	499	到府清潔保養	P9
	WT-VD21HB		649		
LG 免曬衣乾衣機	WR-20DW	5年 / 共60期	1,199	到府清潔保養	P11
	WR-100VW		999		
LG Styler® 蒸氣電子衣櫥第二代	R723MB	5年 / 共60期	1,299	到府清潔保養	P13
	R723SB		1,199		
	R723MG		1,099		
	R723WG		999		
LG QuadWash™ Steam 四方洗蒸氣洗碗機	DFB335HE	5年 / 共60期	1,499	到府清潔保養	P15
	DFB335HS		1,449		
	DFB533FW		899		
LG InstaView™ 敲敲看 門中門冰箱	GR-QLF87GSP	5年 / 共60期	3,099	到府清潔保養	P17
	GL-QL62MB		1,799		
	GR-QPLC82SS		1,999		
LG NatureFRESH™ 變頻雙門冰箱	GN-HL460PS	5年 / 共60期	599	到府清潔保養	P19
	GN-L312SV		499		
LG CordZero™ A9X 系列 All-in-One無線吸塵器	A9X-STEAM	5年 / 共60期	899	到府清潔保養	P21
	A9X-AUTO		599		
LG PuriCare™ 360°空氣清淨機	AS101DBY0	5年 / 共60期	970~1150	到府/自行清潔保養	P23
	AS651DBY0		850~980		
LG PuriCare™ 雙變頻除濕機	DD121MWE0	5年 / 共60期	369	到府清潔保養	P25
	DD141MWE0		399		

## LG 月租美好計畫月租費一覽表

產品	型號	租賃期間	月租費(元/新台幣)	保養關懷服務	參考頁碼
LG DualCOOL™ WiFi雙迴轉冷暖變頻空調 1對1	LSU/N22DDHS	7年 / 共84期	650~740	到府清潔保養	P27
	LSU/N28DDHS		690~780		
	LSU/N36DDHS		800~890		
	LSU/N41DDHS		880~970		
	LSU/N36DHPM		770~860		
	LSU/N41DHPM		850~940		
	LSU/N52DHPM		970~1060		
	LSU/N63DHPM		1190~1280		
	LSU/N71DHPM		1300~1390		
	LSU/N83DHP		1420~1510		
	LSU/N93DHP		1550~1640		
	LSU/N36IHP		750~840		
	LSU/N41IHP		830~920		
	LSU/N52IHP		950~1040		
LSU/N63IHP	1150~1240				
LSU/N71IHP	1250~1340				

產品	型號-室外機	組合型號-室內機1	組合型號-室內機2	月租費(元/新台幣)	保養關懷服務	參考頁碼
LG DualCOOL™ WiFi雙迴轉冷暖變頻空調 1對2組合	LM2U50	LSN22DHPM	LSN28DHPM	即將上市 敬請期待	到府清潔保養	P28
	LM2U50	LSN28DHPM	LSN28DHPM			
	LM2U50	LSN22DHPM	LSN22DHPM			
	LM2U50	LSN22DHPM	LSN36DHPM			
	LM2U50	LSN28DHPM	LSN36DHPM			
	LM3U90	LSN52DHPM	LSN41DHPM			
	LM2U70	LSN28DHPM	LSN41DHPM			
	LM2U70	LSN28DHPM	LSN52DHPM			
	LM2U70	LSN22DHPM	LSN52DHPM			
	LM2U70	LSN22DHPM	LSN63DHPM			
	LM2U70	LSN36DHPM	LSN41DHPM			
	LM2U70	LSN36DHPM	LSN52DHPM			
	LM2U70	LSN36DHPM	LSN36DHPM			
	LM3U90	LSN41DHPM	LSN41DHPM			
	LM3U90	LSN28DHPM	LSN63DHPM			
	LM3U90	LSN22DHPM	LSN71DHPM			
	LM3U90	LSN28DHPM	LSN71DHPM			
	LM3U90	LSN22DHPM	LSN63DHPM			
	LM3U90	LSN36DHPM	LSN63DHPM			
LM3U90	LSN36DHPM	LSN71DHPM				
LM3U90	LSN52DHPM	LSN52DHPM				

產品	型號-室外機	組合型號-室內機1	組合型號-室內機2	組合型號-室內機3	月租費(元/新台幣)	保養關懷服務	參考頁碼
LG DualCOOL™ WiFi雙迴轉冷暖變頻空調 1對3組合	LM3U90	LSN28DHPM	LSN28DHPM	LSN36DHPM	即將上市 敬請期待	到府清潔保養	P28
	LM3U90	LSN22DHPM	LSN28DHPM	LSN52DHPM			
	LM3U90	LSN28DHPM	LSN28DHPM	LSN63DHPM			
	LM3U90	LSN36DHPM	LSN36DHPM	LSN36DHPM			
	LM3U90	LSN28DHPM	LSN36DHPM	LSN52DHPM			
	LM3U90	LSN36DHPM	LSN52DHPM	LSN52DHPM			
	LM3U90	LSN28DHPM	LSN28DHPM	LSN28DHPM			
	LM3U90	LSN52DHPM	LSN52DHPM	LSN52DHPM			

## 如何訂購LG月租美好計畫？

可至指定門市洽詢與訂購，指定門市可上LG台灣官網查詢。



LG月租  
美好計畫

<sup>1</sup>空氣清淨機除濕機，與變頻雙門冰箱無提供尊榮到府教學服務；詳細型號請見LG官網。<sup>2</sup>視租賃方案而定。<sup>3</sup>合約期間內提供免費保固服務，非原廠之服務、人為或不可抗力(含天災)原因造成故障或毀損，不在保固範圍內；若當月款項未繳交成功，保固將自動停止。<sup>4</sup>僅限空氣清淨機與空調。<sup>5</sup>視租賃方案而定。<sup>6</sup>部分產品方案不提供到府服務。<sup>7</sup>視租賃方案而定。<sup>8</sup>清潔保養內容視各產品及方案內容而定。<sup>9</sup>含標準基本安裝服務費用，如超出基本安裝按台灣LG電子訂定基準收費；若經原廠判斷顧客安裝位置為危險安裝地點，則原廠有權保留或修改訂單的權利。<sup>10</sup>合約期間內提供免費保固服務，非原廠之服務、人為或不可抗力(含天災)原因造成故障或毀損，不在保固範圍內；若當月款項未繳交成功，保固服務將自動停止。

LG 月租美好計畫

# 月租禮多惠 租齊好時機



## 租金超優惠

2025/01/01 ~ 03/31

活動期間內下訂任一方案

享3個月免租金\*

方案數無上限!

## 租空調再升級

2025/01/01 ~ 04/30

活動期間內下訂  
LG變頻空調任一方案

享免費升級\*\* 加強到府  
清潔方案

每2年徹底清潔, 超放心!



\* 凡「租賃訂單成立日」為2025/01/01-2025/03/31期間並且簽定有租賃合約, 則該租賃合約中所約定之產品均享有3個月免租金之優惠, 符合資格者於租賃期間之第6、12、18個月不須繳納租金。 \*\*凡「租賃訂單成立日」為2025/01/01-2025/04/30期間並且簽定有租賃合約, 則該租賃合約中所約定之空調產品均可享免費升級加強到府清潔方案之優惠, 符合資格者於租賃期間之第24、48、72個月可享加強到府清潔服務。 \*\*\*本活動之優惠不得轉換、轉讓、折換現金或更換其他物品。 \*\*\*\*適用通路: 可至指定門市洽詢與訂購, 通路詳情可參見 <https://www.lg.com/tw/rental-service/>

Life's Good.

# LG WashTower™

## AI 智控洗乾衣機

智慧 x 美型 就是最完美的一對

WD-S1310B 尊爵黑

NT\$ **1,799**/月(共60期)



WD-S1916B 尊爵黑

WD-S1916W 冰瓷白

NT\$ **2,399**/月(共60期)



費用含：基本安裝<sup>11</sup>、產品保固<sup>12</sup>、LG保養關懷服務(到府清潔保養)及耗材



減少99.9%居家塵蟎過敏原  
獲BAF英國過敏協會認證\*



### AI DD™智慧洗滌

AI DD™智慧偵測衣物柔軟度與重量，透過萬筆大數據分析，自動提供最適合的洗滌動作，保護心愛衣物穿著壽命更長久。



### 智慧行程配對

SmartPairing™傳遞洗程資訊至乾衣機，自動選擇適配乾衣機行程，流程簡化呵護升級，洗衣乾衣一氣呵成，達到最有效率的智慧洗乾一體。



### 高效洗乾衣 省水省電

TurboWash™360°勁速洗搭配乾衣準備，洗衣同時預熱乾衣機，高效完成洗乾衣，同時減少耗水、耗電量，節能護衣一次達成。

\*洗衣機的過敏防護行程獲得BAF(英國過敏協會)認證，可減少99.9%的居家塵蟎及過敏原(貓、花粉)，而乾衣機的殺菌行程獲得BAF(英國過敏協會)認證，可減少99.9%的居家塵蟎及過敏原(花粉、寵物毛髮)。

型號	WD-S1916B	WD-S1916W	WD-S1310B
顏色	尊爵黑	冰瓷白	尊爵黑
規格(kg)	蒸洗脫:19 / 除濕式乾衣:16		蒸洗脫:13 / 除濕式乾衣:10
尺寸 (寬x高x深)(mm)	700 x 1890 x 770		600 x 1655 x 660

安裝需求:洗衣機110V / 乾衣機110V雙插座,免瓦斯管、免排風管

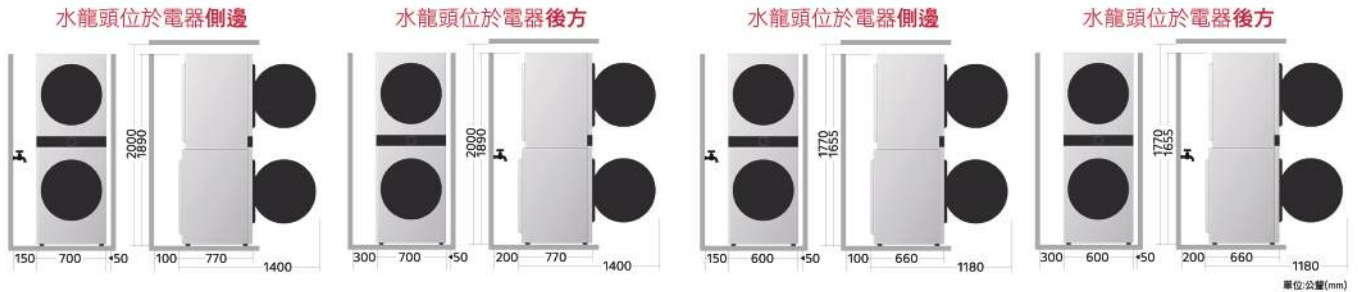

## LG 保養關懷服務介紹

透過定期提供耗材及基礎/深層清潔保養,維持家電運作效能及延長使用壽命外,亦能保持清潔與衛生。



### 保養週期



● 基礎清潔保養

● 深層清潔保養

### 到府清潔保養服務－基礎清潔保養<sup>13</sup>

#### 滾筒洗衣機



洗劑清潔

進/排水濾網清潔

門橡皮清潔

產品外觀擦拭及紫外線殺菌

#### 乾衣機



雙重極細密濾網清潔

產品外觀擦拭及紫外線殺菌

### 到府清潔保養服務－深層清潔保養<sup>14</sup> (含基礎清潔保養)

#### 滾筒洗衣機



門橡皮清潔

機體&洗衣機筒槽拆解清洗服務

#### 乾衣機



免費更換雙重極細密濾網

## 定期清潔保養家電的好處

- 1 減少病菌孳生
- 2 減少人體皮屑、毛髮殘留
- 3 減少衣物棉絮堵塞出水管
- 4 降低洗劑殘留於機體,減少異味產生
- 5 維持機器最佳效能

<sup>11</sup> 含標準基本安裝服務費用,如超出基本安裝按台灣LG電子訂定基準收費。

<sup>12</sup> 合約期間內提供免費保固服務,非原廠之服務、人為或不可抗力(含天災)原因造成故障或毀損,不在保固範圍內;若當月款項未繳交成功,保固服務將自動停止。

<sup>13,14</sup> 產品型號內外觀及清潔保養使用工具以台灣實際情況為準。

# LG AI DD™

## 蒸氣變頻滾筒洗衣機

智慧洗淨 溫和呵護

WD-S18NDB 夜墨黑

NT\$ **1,399**/月(共60期)

不含下層抽屜式底座

WD-S15NDB 夜墨黑

NT\$ **1,049**/月(共60期)

不含下層抽屜式底座



WD-S22FW 冰雪白

NT\$ **1,199**/月(共60期)

不含下層抽屜式底座

WD-S18NW 冰雪白

NT\$ **899**/月(共60期)

不含下層抽屜式底座

WD-S15NW 冰雪白

NT\$ **799**/月(共60期)

不含下層抽屜式底座

WD-S13VDW 冰雪白

NT\$ **849**/月(共60期)

不含下層抽屜式底座

費用含：基本安裝<sup>15</sup>、產品保固<sup>16</sup>、LG保養關懷服務(到府清潔保養)及耗材



減少99.9%居家塵蟎過敏原  
獲BAF英國過敏協會認證\*



### AI DD™智慧洗滌

AI DD™智慧偵測衣物柔軟度與重量，透過萬筆大數據分析，自動提供最適合的洗滌動作，保護心愛衣物穿著壽命更長久。



### 蒸氣洗衣 殺菌除蟎

Steam™60°C蒸氣洗衣，高溫蒸氣開啟衣物纖維並以溫熱水洗衣，深層洗淨去除99.9%過敏原更安心。\*



### 洗劑智慧投入 高效洗衣

智慧洗劑投入設計，精準添加剛好的洗劑量，搭配TurboWash™360°勁速洗，4道變頻噴射水流高效洗衣，省水、省電、節能護衣一次達成。\*\*

\*過敏防護行程獲BAF(英國過敏協會)認證，減少99.9%居家塵蟎過敏原。測試結果將因環境而異。\*\*智慧洗劑投入、TurboWash™360°限指定型號，請以LG官網公告為準。  
\*\*\*此情境圖為滾筒洗衣機堆疊抽屜式滾筒底座，不包含在租賃方案中。



型號	WD-S22FW	WD-S18NDB	WD-S18NW	WD-S15NDB	WD-S15NW	WD-S13VDW
顏色	冰瓷白	夜墨灰	雲霧白	夜墨灰	雲霧白	冰瓷白
系列	蒸洗脫	蒸洗脫烘	蒸洗脫	蒸洗脫烘	蒸洗脫	蒸洗脫烘
規格(kg)	洗衣22	洗衣 18/ 乾衣 10	洗衣18	洗衣 15/ 乾衣 8	洗衣 15	洗衣 13/ 乾衣 8
尺寸(寬x高x深)(mm)	700 x 990 x 840	650 x 950 x 780	650 x 950 x 780	650 x 950 x 645	650 x 950 x 645	600 x 850 x 615
洗乾堆疊	同時租 LG 免曬衣乾衣機，可加贈專用「多功能堆疊層架」*					
建議型號	WR-20DW	-	WR-100VW	-	WR-100VW	-

## LG 保養關懷服務介紹

透過定期提供耗材及基礎/深層清潔保養，維持家電運作效能及延長使用壽命外，亦能保持清潔與衛生。

### 保養週期



○ 基礎清潔保養 ● 深層清潔保養

### 到府清潔保養服務－基礎清潔保養<sup>17</sup>



洗劑清潔



進/排水濾網清潔



門橡皮清潔



產品外觀擦拭  
及紫外線殺菌

### 到府清潔保養服務－深層清潔保養<sup>18</sup> (含基礎清潔保養)



門橡皮清潔



機體&洗衣機筒槽拆解清洗服務

## 定期清潔保養家電的好處

- 1 減少病菌孳生
- 2 減少人體皮屑、毛髮殘留
- 3 減少衣物棉絮堵塞出水管
- 4 降低洗劑殘留於機體，減少異味產生
- 5 維持機器最佳效能

<sup>15</sup> 含標準基本安裝服務費用，如超出基本安裝按台灣LG電子訂定基準收費。

<sup>16</sup> 合約期間內提供免費保固服務，非原廠之服務、人為或不可抗力(含天災)原因造成故障或毀損，不在保固範圍內；若當月款項未繳交成功，保固服務將自動停止。

<sup>17,18</sup> 產品型號內外觀及清潔保養使用工具以台灣實際情況為準。

\* 多功能層架將由客服專人確認後提供，若需調整則請於安裝前洽客服人員告知，LG客服資訊請至官網查詢。

# LG AI DD™

## 蒸氣變頻直立洗衣機

蒸 鋼 淨 聰 明 護 衣 真 乾 淨



WT-VD21HB

NT\$ **649**/月(共60期)

WT-VDN15HB

NT\$ **499**/月(共60期)

費用含：基本安裝<sup>19</sup>、產品保固<sup>20</sup>、LG保養關懷服務(到府清潔保養)及耗材



### 蒸氣洗衣 殺菌除蟎

Steam™ 60°C蒸氣洗衣，高溫蒸氣開啟衣物纖維並以溫熱水洗衣，深層洗淨去除99.9%過敏原，更安心\*。



### 全不鏽鋼筒槽與濾網

筒槽與濾網皆使用不鏽鋼材質，不僅衛生而且耐刮、耐高溫，使用更安心\*\*。



### AI DD™智慧洗滌

AI DD™智慧偵測衣物柔軟度與重量，透過萬筆大數據分析，自動提供最適合的洗滌動作，保護心愛衣物穿著壽命更長久\*\*\*。

\*Steam™蒸氣洗滌指定型號，以LG官網公告為準。過敏防護行程獲BAF(英國過敏協會)認證，減少99.9%居家塵蟎過敏原，測試結果將因環境而異。\*\*全不鏽鋼筒槽、濾網指定型號，請以LG官網公告為準。\*\*\*AI DD™智慧洗滌指定型號，請以LG官網公告為準。

型號	WT-VD21HB	WT-VDN15HB
顏色	極光黑	極光黑
尺寸(寬高深,mm)	690x1070x730	632 x 1040 x 670
開蓋高度(mm)	1420	1355
容量	21kg	15kg
節能標章	V	V
省水標章	金級省水	金級省水

## LG 保養關懷服務介紹

透過定期提供耗材及基礎/深層清潔保養，維持家電運作效能及延長使用壽命外，亦能保持清潔與衛生。

### 保養週期



○ 基礎清潔保養 ● 深層清潔保養

### 到府清潔保養服務－基礎清潔保養<sup>21</sup>



洗劑清潔



紫外線殺菌



產品外觀擦拭與家電健檢

### 到府清潔保養服務－深層清潔保養<sup>22</sup>(含基礎清潔保養)

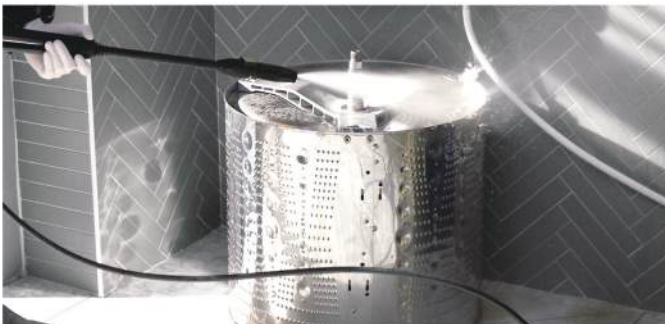

高壓水柱清洗



筒槽拆解清洗服務

## 定期清潔保養家電的好處

- ① 減少病菌孳生
- ② 減少人體皮屑、毛髮殘留
- ③ 減少衣物棉絮堵塞出水管
- ④ 降低洗劑殘留於機體，減少異味產生
- ⑤ 維持機器最佳效能

<sup>19</sup> 含標準基本安裝服務費用，如超出基本安裝按台灣LG電子訂定基準收費。

<sup>20</sup> 合約期間內提供免費保固服務，非原廠之服務、人為或不可抗力(含天災)原因造成故障或毀損，不在保固範圍內；或當月款項未繳交成功，保固服務將自動停止。

<sup>21,22</sup> 產品型號內外觀及清潔保養使用工具以台灣實際情況為準。

# LG 免曬衣 乾衣機

晴天護衣 雨天乾衣



WR-20DW

NT\$ **1,199**/月(共60期)



WR-100VW

NT\$ **999**/月(共60期)

費用含：基本安裝<sup>23</sup>、產品保固<sup>24</sup>、LG保養關懷服務(到府清潔保養)及耗材



減少99.9%居家塵蟎過敏原  
獲BAF英國過敏協會認證\*\*



## AI Dry™智慧乾衣\*

智慧偵測衣物重量、柔軟度並挑選正確的乾衣行程。



## 溫和乾衣 殺菌除蟎

HeatPump™除濕式乾衣，有效減少衣物變形。殺菌行程可99.9%殺菌除蟎。\*



## 110V靈活安裝 安全省電

免接排水管、排風管及瓦斯管，110V隨處可安裝更靈活安全。

\*AI Dry™智慧乾衣僅適用於WR-20DW。 \*\*過敏防護行程獲BAF(英國過敏協會)認證，減少99.9%居家塵蟎過敏原。測試結果將因環境而異。

型號	WR-20DW	WR-100VW
顏色	冰瓷白	冰瓷白
乾衣容量(kg)	20	10
尺寸 (寬x高x深)(mm)	700 x 990 x 820	600 x 850 x 660
安裝建議		
洗乾堆疊	同時租LG蒸氣變頻滾筒洗衣機，可加贈專用「多功能堆疊層架」*	
建議型號	WD-S22FW	WD-S18NW / WD-S15NW

## LG 保養關懷服務介紹

透過定期提供耗材及基礎清潔保養，維持家電運作效能及延長使用壽命外，亦能保持清潔與衛生。

### 保養週期



● 基礎清潔保養

## 到府清潔保養服務－基礎清潔保養<sup>25</sup>



更換雙重極細密濾網



產品外觀擦拭



紫外線殺菌

## 定期清潔保養家電的好處

- ① 減少病菌孳生
- ② 減少衣物棉絮堵塞出水管
- ③ 減少洗劑、柔軟精、毛髮殘留，減少異味產生
- ④ 維持機器最佳效能

<sup>23</sup> 含標準基本安裝服務費用，如超出基本安裝按台灣LG電子訂定基準收費。

<sup>24</sup> 合約期間內提供免費保固服務，非原廠之服務、人為或不可抗力(含天災)原因造成故障或毀損，不在保固範圍內；若當月款項未繳交成功，保固服務將自動停止。

<sup>25</sup> 產品型號內外觀及清潔保養使用工具以台灣實際情況為準。

\* 多功能層架將由客服專人確認後提供，若需調整則請於安裝前洽客服人員告知，LG客服資訊請至官網查詢。

# LG Styler®

## 蒸氣電子衣櫥 第二代

極淨護衣 品味如新



R723MB 奢華鏡面  
NT\$ **1,299**/月  
(共60期)



R723SB 雪霧白  
NT\$ **1,199**/月  
(共60期)



R723MG 奢華鏡面  
NT\$ **1,099**/月  
(共60期)



R723WG 雲霧白  
NT\$ **999**/月  
(共60期)

費用含：基本安裝<sup>26</sup>、產品保固<sup>27</sup>、LG保養關懷服務（到府清潔保養）及耗材



減少99.9%居家塵蟎過敏原  
獲BAF英國過敏協會認證\*



### 智慧擺動衣架™與AI行程推薦

LG獨家首創6種擺動衣架方式，透過「抖動」、「擺動」、「甩動」、「飄動」、「搖動」、「整平」，能夠有效抖落灰塵，並搭配AI智慧偵測衣物重量與材質，推薦衣物護理的最適行程。



### 內建高壓蒸氣掛燙機™

三段式高壓蒸氣，快速整齊地恢復衣物平整度。



### LCD智慧液晶觸控螢幕

介面圖像化更加豐富、多樣，搭配AI行程推薦，可將常用行程排序優化。

\* 經英國過敏協會(BAF) 測試，強力衣物殺菌行程可有效去除居家塵蟎和特定病毒(小鼠肝炎病毒(MHV)，人類冠狀病毒(hCoV-229E))。

\* 經 Intertek 測試，一般衣物殺菌行程可有效去除99.9%的特定細菌(金黃色葡萄球菌、肺炎克雷伯氏菌、綠膿桿菌)。

型號	R723MB	R723SB	R723MG	R723WG
顏色	奢華鏡面	雪霧白	奢華鏡面	雲霧白
尺寸 (寬x高x深)(mm)	600 x 1965 x 620			
容量	大容量5件組(可掛5件上衣,1條褲子)			
機門開門方向	出廠為右開,請在產品交付安裝後1個月內憑出貨憑證或是發票資訊聯絡服務中心,我們將免費改變方向一次,但安裝後1個月欲改變開門方向,將產生費用。**僅限由右開改至左開			
安裝建議			 <p>正常出貨(右開)</p>	
	<p>*若欲作內嵌式裝潢,請預留位置:寬50.5*高188*深63.5(cm),前方留46(cm)作開門使用。 **插頭+總線長160cm</p>		<p>註:若高度低於2165(mm),則深度須預留至少670(mm),以確保門片上方的通風開門有足夠的自動循環通風系統之空間。</p> <p>①上方須預留200(mm) 或 ②門板須凸出櫃體(如右圖)</p>  <p>**換開門方向後,面板仍在左側,僅更改門軸方向。</p>	

## LG 保養關懷服務介紹

透過定期提供耗材及基礎清潔保養,維持家電運作效能及延長使用壽命外,亦能保持清潔與衛生。

### 保養週期



● 基礎清潔保養

### 到府清潔保養服務－基礎清潔保養<sup>28</sup>



內外部擦拭清潔



迴風口及濾網清潔



免費提供水箱(供/排水箱)



免費提供香氛片



掛燙機保養 & 家電健檢  
(適用型號R723MB、R723SB)

## 定期清潔保養家電的好處

- ① 減少水垢累積
- ② 維持機器最佳效能
- ③ 減少衣物棉絮堵塞

<sup>26</sup> 含標準基本安裝服務費用,如超出基本安裝按台灣LG電子訂定基準收費。

<sup>27</sup> 合約期間內提供免費保固服務,非原廠之服務、人為或不可抗力(含天災)原因造成故障或毀損,不在保固範圍內;若當月款項未繳交成功,保固服務將自動停止。

<sup>28</sup> 產品型號內外觀及清潔保養使用工具以台灣實際情況為準。

# LG QuadWash™ Steam 四方洗蒸氣洗碗機

全 面 潔 淨 蒸 安 心

DFB335HE 雪霧白

NT\$ **1,499**/月(共60期)

DFB533FW 雲朵白

NT\$ **899**/月(共60期)

DFB335HS 消光銀

NT\$ **1,449**/月(共60期)



費用含：基本安裝<sup>29</sup>、產品保固<sup>30</sup>、LG保養關懷服務(到府清潔保養)及耗材



## 蒸氣潔亮科技 高效去污

由100°C沸水產生的高溫蒸氣，可輕鬆溶解難纏的油漬髒污，並減少30%水漬殘留\*。



## 超廣角螺旋洗臂 深度洗滌

LG專利十字型洗臂，搭配可左右擺動的動態洗臂，死角洗滌更徹底，清潔性能更強勁。



## 可調式彈性籃架 靈活擺放

1層餐具籃搭配2層碗籃，可調式籃架設計多種調節方式，碗碟餐具擺放更靈活。

\*根據LG內部測試方法，比較LG有蒸氣及無蒸氣機型的水漬數量所得結果。



型號	DFB335HE	DFB335HS	DFB533FW
顏色	雪霧白	消光銀	雲朵白
容量	14人份		
尺寸(寬高深,mm)	600 x (815-870) x 600		600 x 850 x 600
電壓(V)	110		

安裝建議

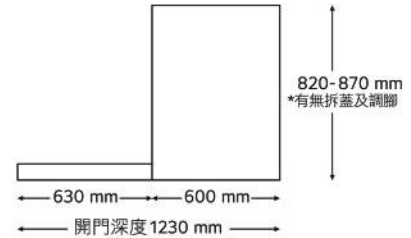
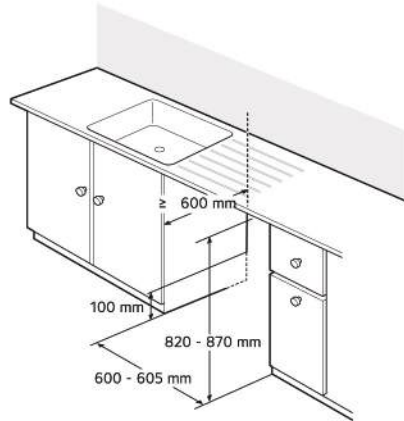

擺放位置尺寸建議 獨立式或櫥下安裝尺寸建議

- 安裝位置建議鄰近水源處1m內，以便輕鬆連接水和排水管，並確保排水順暢。
- 如果將機器安裝在角落，機器與相鄰櫥櫃或牆壁之間，需保留至少50mm的最小間隙。

LG 保養關懷服務介紹

透過定期提供耗材及基礎清潔保養，維持家電運作效能及延長使用壽命外，亦能保持清潔與衛生。

保養週期



基礎清潔保養

到府清潔保養服務－基礎清潔保養<sup>31</sup>



殘渣濾網更換



洗碗機自動清潔



簡易清潔與保固



酸鹼值檢測

定期清潔保養家電的好處

- 1 減少細菌孳生、維持機體內部衛生
- 2 減少食物殘渣殘留，減少油垢、異味產生

29 含標準基本安裝服務費用，如超出基本安裝按台灣LG電子訂定基準收費。

30 合約期間內提供免費保固服務，非原廠之服務、人為或不可抗力(含天災)原因造成故障或毀損，不在保固範圍內；若當月款項未繳交成功，保固服務將自動停止。

31 產品型號內外觀及清潔保養使用工具、清潔劑和檢測試紙以台灣實際情況為準。

# LG InstaView™

## 敲敲看 門中門冰箱

隨敲即現 取物更方便

GR-QLF87GSP

NT\$ **3,099**/月(共60期)



GR-QPLC82SS

NT\$ **1,999**/月(共60期)



GL-QL62MB

NT\$ **1,799**/月(共60期)



費用含：基本安裝<sup>32</sup>、產品保固<sup>33</sup>、LG保養關懷服務(到府清潔保養)及耗材



### 隨敲即現 取物更方便

LG InstaView™敲敲看門中門的創新透明窗門，敲兩下即可查看內部，看好再拿方便更省電。



### 門中門魔術空間 減少冷流流失

不必開啟冰箱大門，即可從邊門拿取常用食材，有效減少41%冷流流失\*，保鮮更省電。



### 四方吹冷流™ 更均冷

上方加上後方冷流，速冷且更均冷，降低內部空間及邊門溫差，邊門加強保鮮零死角，雞蛋、牛奶維持新鮮更安心。

\*根據UL使用IEC62552能耗標準，對LG直驅變頻壓縮機型號B607S(2017年)與LG傳統壓縮機型號B606S(2016年)進行比較的測試結果。

型號	GR-QLF87GSP	GR-QPLC82SS	GL-QL62MB
顏色	石墨綠+星辰銀	星月銀	夜墨黑
尺寸(寬高深,mm)	914 x 1860 x 904	912 x 1790 x 850	913 x 1790 x 735
容量(L)	860	734	653
CraftIce™冰球製造機	V	V	-

細部尺寸(cm)

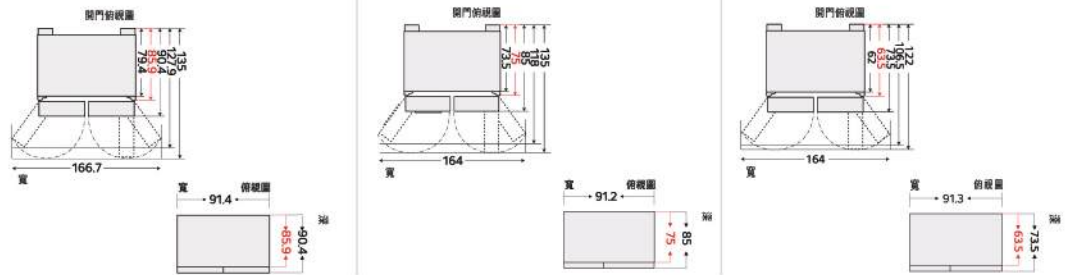

## LG 保養關懷服務介紹

透過定期提供耗材及基礎/深層清潔保養，維持家電運作效能及延長使用壽命外，亦能保持清潔與衛生。

### 保養週期



○ 基礎清潔保養 ● 深層清潔保養

### 到府清潔保養服務－基礎清潔保養<sup>34</sup>



冰球製造機與冰飲霸清潔保養



外部清潔與水平調整



濾心更換與高溫清洗水線



門膠條清潔

### 到府清潔保養服務－深層清潔保養<sup>35</sup> (含基礎清潔保養)



蒸氣清潔冷凝器

## 定期清潔保養家電的好處

- 1 提供高品質的飲用水
- 2 定期清潔冷凝器，使冷卻效率維持最佳狀態
- 3 維持運作效能，節約用電量

<sup>32</sup> 含標準基本安裝服務費用，如超出基本安裝按台灣LG電子訂定基準收費。

<sup>33</sup> 合約期間內提供免費保固服務，非原廠之服務、人為或不可抗力(含天災)原因造成故障或毀損，不在保固範圍內；若當月款項未繳交成功，保固服務將自動停止。

<sup>34,35</sup> 產品型號內外觀及清潔保養使用工具以台灣實際情況為準。

# LG NatureFRESH™

## 變頻雙門冰箱

極致溫控 極簡品味

GN-L312SV

NT\$ **499**/月

(共60期)



GN-HL460PS

NT\$ **599**/月

(共60期)

費用含：基本安裝<sup>36</sup>、產品保固<sup>37</sup>、LG保養關懷服務(到府清潔保養)及耗材

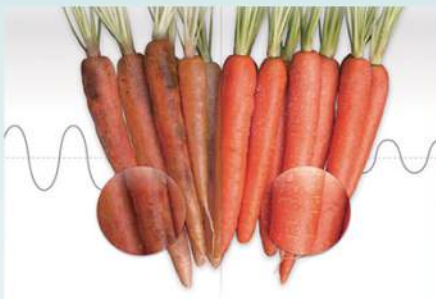

### 變頻溫控 更精準更安靜

領先業界，變頻壓縮機溫控更精準，延長食物新鮮爽口的時間。



### 四方吹冷流™ 更均冷

側邊加上後方冷流，速冷且更均冷，降低內部空間及邊門溫差，邊門加強保鮮零死角，雞蛋、牛奶維持新鮮更安心。

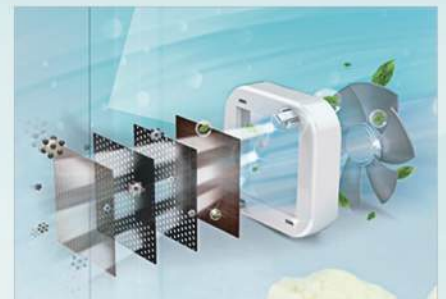

### 鮮淨過濾系統 去味除菌

五重過濾程序，光觸媒去除99.99%有害細菌\*，讓冰箱也有媲美空氣清淨機的濾淨效果，還不需更換任何耗材。

\*經Intertek全國公證檢驗，通過ISO27447測試。

型號	GN-HL460PS	GN-L312SV
顏色	星辰銀	星辰銀
適用族群	家庭人口數3人↑ 👤👤👤	家庭人口數3人↓ 👤👤
尺寸(寬高深,mm)	700 x 1845 x 725	600 x 1640 x 710
總容量(L)	461	315
容量(L)	冷凍100/冷藏361	冷凍79/冷藏236
細部尺寸	<p>寬 俯視圖</p>	<p>寬 俯視圖</p>

## LG 保養關懷服務介紹

透過定期提供耗材及深層清潔保養，維持家電運作效能及延長使用壽命外，亦能保持清潔與衛生。

保養週期



● 深層清潔保養

### 到府清潔保養服務－深層清潔保養<sup>38</sup>



門膠條清潔及外觀擦拭



蒸氣清潔冷凝器

## 定期清潔保養家電的好處

- ① 定期清潔冷凝器，使冷卻效率維持最佳狀態
- ② 維持運作效能，節約用電量

<sup>36</sup> 含標準基本安裝服務費用，如超出基本安裝按台灣LG電子訂定基準收費。

<sup>37</sup> 合約期間內提供免費保固服務，非原廠之服務、人為或不可抗力(含天災)原因造成故障或毀損，不在保固範圍內；若當月款項未繳交成功，保固服務將自動停止。

<sup>38</sup> 產品型號內外觀及清潔保養使用工具以台灣實際情況為準。

# LG CordZero™

A9 X系列 All-in-One

無線吸塵器

自動集塵 清而易舉



A9X-STEAM 雪霧白

A9X-AUTO 永夜灰

NT\$ 899/月(共60期)

NT\$ 599/月(共60期)

費用含：基本安裝<sup>39</sup>、產品保固<sup>40</sup>、LG保養關懷服務(到府清潔保養)及耗材



英國過敏協會認證



德國SLG集團效率最高等級認證



## 自動集塵

當無線吸塵器放上智慧集塵收納充電座，集塵盒內的毛髮與灰塵會被自動清空，省時又省力。3.0版只需30秒即完成清潔。



## 蒸氣雙旋濕拖吸頭\*

可釋放高溫蒸氣於拖布，達到將近60度高溫，不使用清潔劑也能輕鬆瓦解頑垢，還可邊吸邊拖，還地板原本亮麗。



## 吸頭收納、雙電池充電

可收納吸頭於智慧集塵收納充電座內，既便利又整齊；一次配備2顆電池，可分別於無線吸塵器和集塵收納充電座上收納與充電。

\*蒸氣雙旋濕拖吸頭僅適用於A9X-STEAM。 \*\*實際配備吸頭與電池數量依各型號官網為準。

型號	A9X-STEAM	A9X-AUTO
顏色	雪霧白	永夜灰
尺寸(寬高深,mm)	300 x 1009 x 298	
吸力(W)	280	
重量(kg)	2.47+9.7 (吸塵器+智慧集塵收納充電座3.0)	
集塵盒(L)	0.5	

## LG 保養關懷服務介紹

透過定期提供耗材及深層清潔保養，維持家電運作效能及延長使用壽命外，亦能保持清潔與衛生。

### 保養週期



● 深層清潔保養

### 到府清潔保養服務－深層清潔保養<sup>41</sup>



產品拆卸 & 清潔



紫外線殺菌



家電健檢



更換濾網



免費更換電池



更換集塵袋及排氣濾網

## 定期清潔保養家電的好處

- ① 維持機器清潔效果
- ② 減少異味孳生
- ③ 延長使用年限

<sup>39</sup> 含標準基本安裝服務費用，如超出基本安裝按台灣LG電子訂定基準收費。

<sup>40</sup> 合約期間內提供免費保固服務，非原廠之服務、人為或不可抗力(含天災)原因造成故障或毀損，不在保固範圍內；若當月款項未繳交成功，保固服務將自動停止。

<sup>41</sup> 產品型號內外觀及清潔保養使用工具以台灣實際情況為準。

# LG PuriCare™ 360° 空氣清淨機

寵物功能  
增加版

## AS101DBY0

自行清潔保養

NT\$ **970**/月(共60期)

一般到府清潔保養

NT\$ **1,030**/月(共60期)

加強到府清潔保養

NT\$ **1,150**/月(共60期)

## AS651DBY0

自行清潔保養

NT\$ **850**/月(共60期)

一般到府清潔保養

NT\$ **920**/月(共60期)

加強到府清潔保養

NT\$ **980**/月(共60期)



費用含：基本安裝<sup>42</sup>、產品保固<sup>43</sup>、LG保養關懷服務(到府清潔保養)及耗材



### 寵物模式(毛髮過濾濾網/光觸媒除臭濾網)

將氣流集中至地面，毛髮濾網提升過濾懸浮地上的毛髮30%，魔鬼氈包覆的主濾網容易拆卸清洗及更換。<sup>\*1</sup>光觸媒除臭濾網除臭效果提高94%，有效去除寵物異味，建議每兩個月在燈光或日光下照射約3小時，恢復除臭效果。<sup>\*2</sup>



### 清淨循環扇

獨特的清淨循環扇，旋轉角度140°，傾斜角度62°，可將乾淨空氣吹送得更快更遠。<sup>\*3</sup>

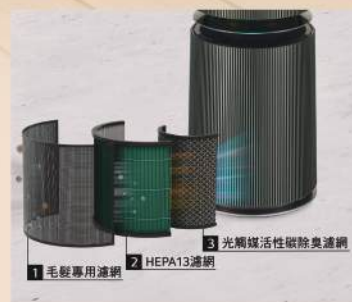

### 多重過濾系統

可捕捉懸浮微粒(去除率達99.999%)、灰塵、細菌、病毒、過敏原和異味成分。<sup>\*4</sup>

<sup>\*1</sup>由LG內部研發實驗室測試，實驗條件：在寵物咖啡廳的132m<sup>2</sup>區域內進行測試，以使用寵物模式的AS309DNP型號和自動模式的AS309DWA型號測試，測量底層濾網中收集到的灰塵和毛髮量的重量。本測試結果係於測試環境中進行所得，測試結果可能因實驗條件不同而有差異。<sup>\*2</sup>由TÜV德國萊茵測試，實驗條件：在8立方公尺、攝氏溫度(23±5)度、相對濕度(55±15)%的實驗室中，以測試型號AS201NNFA進行光觸媒濾網與標準濾網之除臭效果比較。本測試結果係於測試環境中進行所得，測試結果可能因實驗條件不同而有差異。<sup>\*3</sup>由LGE內部研發實驗室測試。實驗條件：在1309立方公尺(11.0x3.4x35公尺)的室內進行，測試產品型號為AS351NNFA，溫度為25±1.0°C，風速設定為Turbo Mode。藉由測量與測試產品之距離來測量空氣速度。距測試產品9公尺、距地面3.3公尺高度處風速為0.26m/s。本測試結果係於測試環境中進行所得，測試結果可能因實驗條件不同而有差異。<sup>\*4</sup>由韓國建設生活環境試驗研究院(KCL)測試，懸浮微粒指0.01µm顆粒，測試時間達38分鐘所得測試結果。本測試結果係於測試環境中進行所得，測試結果可能因實驗條件不同而有差異。



型號	AS101DBY0	AS651DBY0
顏色	奶茶棕	奶茶棕
尺寸 (whd, mm)	377 x 1100 x 377	347 x 612 x 347
適用坪數	30坪	19坪
CASR值 (cmm)	12.34	8.11
能效分級	1級	1級

## LG 保養關懷服務介紹

透過定期提供耗材及基礎/深層清潔保養，維持家電運作效能及延長使用壽命外，亦能保持清潔與衛生。

保養週期	自行清潔方案	○ 第1年	○ 第2年	○ 第3年	○ 第4年	○ 第5年	○ 自行清潔保養 ○ 基礎清潔保養 ● 深層清潔保養
	一般到府清潔方案	○ 第1年	○ 第2年	● 第3年	○ 第4年	○ 第5年	
	加強到府清潔方案	● 第1年	● 第2年	● 第3年	● 第4年	● 第5年	

### 自行清潔保養

由LG原廠於合約期間每年定期寄送濾網，由承租者自行更換。(AS101DBY0 每年提供2個，AS651DBY0 每年提供1個)

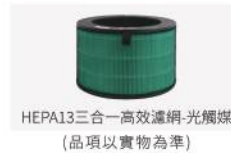

### 到府清潔保養服務－基礎清潔保養<sup>44</sup>



空氣品質感測器檢查



免費更換濾網

### 到府清潔保養服務－深層清潔保養<sup>45</sup>



空氣品質感測器檢查



免費更換濾網



循環扇與內部清潔

## 定期清潔保養家電的好處

- ① 減少毛髮、棉絮殘留
- ② 減少細菌、塵蟎過敏原孳生
- ③ 減少異味孳生
- ④ 維持過濾效果，減少扇葉灰塵造成室內空氣二次汙染
- ⑤ 降低噪音

<sup>42</sup> 含標準基本安裝服務費用，如超出基本安裝按台灣LG電子訂定基準收費。

<sup>43</sup> 合約期間內提供免費保固服務，非原廠之服務、人為或不可抗力(含天災)原因造成故障或毀損，不在保固範圍內；若當月款項未繳交成功，保固服務將自動停止。

<sup>44,45</sup> 產品型號內外觀及清潔保養使用工具以台灣實際情況為準。

# LG PuriCare™

## 雙變頻除濕機

除濕捷靜 一機到位



DD121MWE0  
NT\$ **369**/月(共60期)

DD141MWE0  
NT\$ **399**/月(共60期)

費用含：基本安裝<sup>46</sup>、產品保固<sup>47</sup>、LG保養關懷服務(到府清潔保養)及耗材



### 超節能

符合除濕機能效一級，變頻壓縮機及變頻馬達節能省電又靜音。



### UVnano™ 紫外線淨化

利用UV LED燈去除99.99%\*的細菌，維持風扇的乾淨以吹出清淨舒適的風。



### 超便利

烘鞋Y字型配件：可一次集中快速乾燥運動鞋。  
烘衣櫥T字型配件：局部集中除濕，亦適用於其他狹小角落空間。

\*資料來源：根據GfK台灣市場調查2022-2023年變頻除濕機市場銷售所得數據。該調查結果並非由LG背書，任何引用風險由引用方自行承擔。

\*TÜV Rheinland測試符合ISO22196:2007，使用UV LED(1小時開/1小時關/1小時開)和操作模式(低速/溫度(25±2)°C，濕度(50±10)%)時，金黃色葡萄球菌/表皮葡萄球菌/大腸桿菌殺菌效果為99.99%。效能通過TÜV Rheinland Korea Ltd測試機構進行的內部測試驗證。可能會因為產品的使用環境或UV LED的使用壽命，導致光輸出效果有差異。風扇表面可能存在一些UV LED照射不到的區域，導致使用效果有差異。

型號	DD141MWE0	DD121MWE0
顏色	白	白
尺寸(寬高深,mm)	410 x 640 x 210	
水箱(L)	5	5
除濕能力(L/天)	14	12
產品重量(kg)	15.5	15.5
能效分級	1級	
功能	Uvnano™紫外線淨化、奈米離子去除空氣中有害物質、WiFi遠控、連續排水	

## LG 保養關懷服務介紹

透過定期提供耗材及基礎/深層清潔保養，維持家電運作效能及延長使用壽命外，亦能保持清潔與衛生。

### 保養週期



### 到府清潔保養服務－基礎清潔保養<sup>48</sup>



家電健檢



濾網清潔



蒸發器清潔(不拆機)



水箱清潔



出風口與外觀擦拭清潔

### 到府清潔保養服務－深層清潔保養<sup>49</sup> (含基礎清潔保養)



免費更換濾網



免費更換水箱



蒸發器及冷凝器清潔



蒸氣高溫殺菌

## 定期清潔保養家電的好處

- ① 維持運轉效能
- ② 減少異味
- ③ 減少機體震動異響
- ④ 避免細菌、塵蟎過敏原孳生

<sup>46</sup> 含標準基本安裝服務費用，如超出基本安裝按台灣LG電子訂定基準收費。

<sup>47</sup> 合約期間內提供免費保固服務，非原廠之服務、人為或不可抗力(含天災)原因造成故障或毀損，不在保固範圍內；或當月款項未繳交成功，保固服務將自動停止。

<sup>48,49</sup> 產品型號內外觀及清潔保養使用工具以台灣實際情況為準。

# LG DUALCOOL™ WiFi 雙迴轉冷暖變頻空調

全系列內建WiFi



## 極淨冷暖系列 - 一對一



\*產品外觀依實際為準

LSN22DDHS

一般到府清潔保養

NT\$ **650**/月(共84期)

加強到府清潔保養

NT\$ **740**/月(共84期)

LSN28DDHS

一般到府清潔保養

NT\$ **690**/月(共84期)

加強到府清潔保養

NT\$ **780**/月(共84期)

LSN36DDHS

一般到府清潔保養

NT\$ **800**/月(共84期)

加強到府清潔保養

NT\$ **890**/月(共84期)

LSN41DDHS

一般到府清潔保養

NT\$ **880**/月(共84期)

加強到府清潔保養

NT\$ **970**/月(共84期)

## 經典冷暖系列 - 一對一



\*產品外觀依實際為準

LS-36IHP

一般到府清潔保養

NT\$ **750**/月(共84期)

加強到府清潔保養

NT\$ **840**/月(共84期)

LS-41IHP

一般到府清潔保養

NT\$ **830**/月(共84期)

加強到府清潔保養

NT\$ **920**/月(共84期)

LS-52IHP

一般到府清潔保養

NT\$ **950**/月(共84期)

加強到府清潔保養

NT\$ **1,040**/月(共84期)

LS-63IHP

一般到府清潔保養

NT\$ **1,150**/月(共84期)

加強到府清潔保養

NT\$ **1,240**/月(共84期)

LS-71IHP

一般到府清潔保養

NT\$ **1,250**/月(共84期)

加強到府清潔保養

NT\$ **1,340**/月(共84期)



坪數試算  
找出最適合的型號



坪數試算  
找出最適合的型號



\*產品外觀依實際為準

### 旗艦冷暖系列 - 一對一

**LS-36DHPM**

一般到府清潔保養

NT\$ **770**/月(共84期)

加強到府清潔保養

NT\$ **860**/月(共84期)

**LS-83DHP**

一般到府清潔保養

NT\$ **1,420**/月(共84期)

加強到府清潔保養

NT\$ **1,510**/月(共84期)

**LS-41DHPM**

一般到府清潔保養

NT\$ **850**/月(共84期)

加強到府清潔保養

NT\$ **940**/月(共84期)

**LS-93DHP**

一般到府清潔保養

NT\$ **1,550**/月(共84期)

加強到府清潔保養

NT\$ **1,640**/月(共84期)

**LS-52DHPM**

一般到府清潔保養

NT\$ **970**/月(共84期)

加強到府清潔保養

NT\$ **1,060**/月(共84期)

**LS-63DHPM**

一般到府清潔保養

NT\$ **1,190**/月(共84期)

加強到府清潔保養

NT\$ **1,280**/月(共84期)

**LS-71DHPM**

一般到府清潔保養

NT\$ **1,300**/月(共84期)

加強到府清潔保養

NT\$ **1,390**/月(共84期)



\*產品外觀依實際為準

### 旗艦冷暖系列 - 一對多

#### 一對二

室外機	室內機1	室內機2	一般到府清潔保養-月租費(共84期)	加強到府清潔保養-月租費(共84期)
LM2U50	LSN22DHPM	LSN28DHPM	即將上市 敬請期待	即將上市 敬請期待
LM2U50	LSN28DHPM	LSN28DHPM		
LM2U50	LSN22DHPM	LSN22DHPM		
LM2U50	LSN22DHPM	LSN36DHPM		
LM2U50	LSN28DHPM	LSN36DHPM		
LM3U90	LSN52DHPM	LSN41DHPM		
LM2U70	LSN28DHPM	LSN41DHPM		
LM2U70	LSN28DHPM	LSN52DHPM		
LM2U70	LSN22DHPM	LSN52DHPM		
LM2U70	LSN22DHPM	LSN63DHPM		
LM2U70	LSN36DHPM	LSN41DHPM		
LM2U70	LSN36DHPM	LSN52DHPM		
LM2U70	LSN36DHPM	LSN36DHPM		
LM3U90	LSN41DHPM	LSN41DHPM		
LM3U90	LSN28DHPM	LSN63DHPM		
LM3U90	LSN22DHPM	LSN71DHPM		
LM3U90	LSN28DHPM	LSN71DHPM		
LM3U90	LSN22DHPM	LSN63DHPM		
LM3U90	LSN36DHPM	LSN63DHPM		
LM3U90	LSN36DHPM	LSN71DHPM		
LM3U90	LSN52DHPM	LSN52DHPM		

#### 一對三

室外機	室內機1	室內機2	室內機3	一般到府清潔保養-月租費(共84期)	加強到府清潔保養-月租費(共84期)
LM3U90	LSN28DHPM	LSN28DHPM	LSN36DHPM	即將上市 敬請期待	即將上市 敬請期待
LM3U90	LSN22DHPM	LSN28DHPM	LSN52DHPM		
LM3U90	LSN28DHPM	LSN28DHPM	LSN63DHPM		
LM3U90	LSN36DHPM	LSN36DHPM	LSN36DHPM		
LM3U90	LSN28DHPM	LSN36DHPM	LSN52DHPM		
LM3U90	LSN36DHPM	LSN52DHPM	LSN52DHPM		
LM3U90	LSN28DHPM	LSN28DHPM	LSN28DHPM		
LM3U90	LSN52DHPM	LSN52DHPM	LSN52DHPM		

費用含：基本安裝<sup>50</sup>、產品保固<sup>51</sup>、LG保養關懷服務(到府清潔保養)及耗材



坪數試算  
找出最適合的型號

## 一對一雙迴轉變頻空調 規格表

系列	極淨冷暖系列			
室外機型號	LSU22DHS	LSU28DHS	LSU36DHS	LSU41DHS
室內機型號	LSN22DDHS	LSN28DDHS	LSN36DDHS	LSN41DDHS
建議適用坪數(坪)	2-4	3-5	4-6	5-7
冷暖型	●	●	●	●
冷房能力(kW)	2.2	2.8	3.5	4.1
暖房能力(kW)	2.7	3.4	3.9	4.5
CSPF(kWh/kWh)	6.35	6.35	6.23	5.70
能效分級	1	1	1	1
室內機尺寸(WxHxD)mm	895x307x235			
室外機尺寸(WxHxD)mm	863x545x353			

系列	WiFi旗艦冷暖系列							WiFi經典冷暖系列					
	LS-36DHPM	LS-41DHPM	LS-52DHPM	LS-63DHPM	LS-71DHPM	LS-83DHP	LS-93DHP	LS-36IHP	LS-41IHP	LS-52IHP	LS-63IHP	LS-71IHP	
建議適用坪數(坪)	4-6	5-7	6-9	7-10	9-13	10-14	13-16	4-6	5-7	6-9	7-10	9-13	
冷暖型	●	●	●	●	●	●	●	●	●	●	●	●	
冷房能力(kw)	3.5	4.1	5.2	6.3	7.2	8.3	9.3	3.5	4.1	5.2	6.3	7.2	
暖房能力(kw)	3.9	4.5	6.0	7.0	8.0	9.0	10.3	3.9	4.5	6.0	7.0	8.0	
CSPF(kWh/kWh)	6.23	5.70	5.75	5.75	5.59	5.40	5.37	6.23	5.70	5.75	5.75	5.59	
能效分級	1	1	1	1	1	1	1	1	1	1	1	1	
室內機尺寸(WxHxD)mm	998x345x210		1060x374x265		1060x374x265		1200x374x265		998x345x210		1060x374x265		
室外機尺寸(WxHxD)mm	863x545x353		974x650x386		1056x832x390			863x545x353		974x650x386		1056x832x390	

## 一對多雙迴轉變頻空調 規格表

系列	一對多旗艦冷暖 室內機						
型號	LSN22DHPM	LSN28DHPM	LSN36DHPM	LSN41DHPM	LSN52DHPM	LSN63DHPM	LSN71DHPM
冷暖型	●	●	●	●	●	●	●
適用坪數(坪)	2-4	3-5	4-6	5-7	6-9	7-10	9-13
冷房能力(kW)	2.2	2.8	3.5	4.1	5.2	6.3	7.2
暖房能力(kW)	2.7	3.4	3.9	4.5	6.0	7.0	8.0
室內機尺寸(WxHxD)mm	998x345x210				1060x374x265		
液管配管尺寸mm(分)	Φ6.35(2)	Φ6.35(2)	Φ6.35(2)	Φ6.35(2)	Φ6.35(2)	Φ6.35(2)	Φ6.35(2)
氣管配管尺寸mm(分)	Φ9.52(3)	Φ9.52(3)	Φ9.52(3)	Φ9.52(3)	Φ12.7(4)	Φ12.7(4)	Φ12.7(4)
內建WiFi	●	●	●	●	●	●	●
快速冷暖房	●	●	●	●	●	●	●
800萬奈米離子產生器	●	●	●	●	●	●	●
自體乾燥	●	●	●	●	●	●	●



系列	一對多旗艦冷暖 室外機		
型號	LM2U50	LM2U70	LM3U90
室外機尺寸(WxHxD)mm	947x650x386	947x650x386	976x834x390
消耗功率W(冷/暖)	1,200/1,350	2,000/2,100	2,200/2,350
能效分級	1	1	1
節能標章	●	●	●
雙迴轉變頻壓縮機	●	●	●
抗鏽蝕金散熱片	●	●	●
快速冷(或暖)房	●	●	●
電壓突波保護	●	●	●



### 智慧電量管理

透過ThinQ APP 可自行設定目標能耗，輕鬆管理您的用電量，達到冷房與節能兼具的目標\*。



### 三段省電模式

依照人數多寡主動選擇冷流吹送程度，控制壓縮機運轉(80%，60%，40%)有效減少耗電量，達到最經濟又舒適的效果\*\*。



### 舒適風+

改變氣流方向，提供舒適的間接風，並可精準調整9等級氣流溫度及5等級風速\*\*\*。

## LG 保養關懷服務介紹

透過定期提供基礎/深層清潔保養，維持家電運作效能及延長使用壽命外，亦能保持清潔與衛生。

保養週期	一般到府清潔方案	○ 第1年	○ 第2年	○ 第3年	● 第4年	○ 第5年	○ 第6年	○ 第7年	○ 基礎清潔保養 ● 深層清潔保養
	加強到府清潔方案	○ 第1年	● 第2年	○ 第3年	● 第4年	○ 第5年	○ 第6年	○ 第7年	

### 到府清潔保養服務－基礎清潔保養<sup>52</sup>



基本拆卸與清潔服務



紫外線殺菌

### 到府清潔保養服務－深層清潔保養<sup>53</sup>



基本拆卸與清潔服務



紫外線殺菌



蒸氣殺菌



蒸發器清洗



室外機清洗(不拆機)<sup>54</sup>

★額外服務

## 定期清潔保養家電的好處

- 維持機器使用效能(避免不冷、用電量提升的狀況)
- 降低異味孳生
- 降低室內機滴水
- 避免機體震動異響



坪數試算  
找出最適合的型號

\*此功能僅限於ThinQ APP 內執行，部分型號適用。 \*\*部分型號適用。 \*\*\*此功能僅限於ThinQ APP 內執行，部分型號適用。

50 含標準基本安裝服務費用(5米銅管)，如超出基本安裝按台灣LG電子訂定基準收費；若經原廠判斷顧客安裝位置為危險安裝地點，則原廠有權保留或修改訂單的權利。

51 合約期間內提供免費保固服務，非原廠之服務、人為或不可抗力(含天災)原因造成故障或毀損，不在保固範圍內；若當月款項未繳交成功，保固服務將自動停止。

52,53 產品型號內外觀及清潔保養使用工具以台灣實際情況為準。

54 若由原廠技師評估安裝地點的環境與條件適合進行室外機清洗，則將免費額外提供此服務。

# Life's Good.



LG 榮獲 ISO 雙驗證



ISO 9001:2015 品質管理系統

ISO 10002:2018 客戶申訴處理管理系統

驗證範圍：客戶服務中心 / 服務站 台北